

MPE



BẢNG GIÁ CATALOGUE

Tháng 3/2024



<https://mpe.com.vn>



[/ManhPhuongElectric](#)

ĐÈN LED

• LED Bulb	5-15
• LED Filament	16-20
• Dây đui đèn trang trí & chóa đèn	21-22
• LED Panel Âm Trần	23-42
• LED Downlight Âm Trần	43-60
• LED Panel Ốp Nổi	61-72
• LED Downlight Ốp Nổi	73-75
• LED Ốp Trần	76-80
• LED Chiếu Điểm	81-90
• LED Thanh	91-94
• LED Tấm	95-102
• LED Tube	103-109
• LED Bán Nguyệt	110-115
• LED Chống Thẩm	116-117
• Bộ Máng Xương Cá	118-119
• LED Pha	120-127
• LED Nhà Xưởng	128-136
• LED Sân Vườn	137-138
• LED Chiếu Sáng Đường Phố	139-141
• LED Thoát Hiểm	142-145
• LED Dây	146-149
• Máng Đèn Các Loại	150-153

THIẾT BỊ ĐIỆN

• Điện Gia Dụng (Đèn Bàn, Đèn Đa Năng, Vợt Muối, Bút Thử Điện, Quạt Hút, Ổ Cắm Du Lịch, Ổ Cắm Di Động)	154-170
• Công Tắc & Ổ Cắm	171-185
• Hộp Điện	186
• Ống Luồn & Phụ Kiện	187-193
• Thiết Bị Đóng Cắt	194-200
• Tủ Điện	201-206
• Thiết Bị Điện Công Nghiệp	207-219
• Thiết Bị Điện Văn Phòng (Ổ Cắm Âm Bàn, Ổ Cắm Âm Sàn)	220-223
• Thiết Bị Điện Dân Dụng (Phích Cắm, Băng Keo Điện, Cáp Ti Vi - Cáp Điện Thoại - Cáp Mạng)	224
• Thiết Bị Điều Khiển	225

SMART CONTROL

SMART CONTROL (226-250)

• LED Bulb -----	230
• LED Âm Trần-----	231
• LED Ốp Nổi-----	232
• LED Tắm -----	233
• LED Ốp Trần-----	234
• LED Dây -----	235
• LED Pha -----	236
• Thiết Bị Điện Văn Phòng -----	237
• Công Tắc & Ổ Cắm-----	238-241
• Điện Gia Dụng -----	242-244
• Thiết Bị Cảm Biến An Ninh -----	245-246
• Thiết Bị Điện Thông Minh -----	247-248
• Thiết Bị Đóng Cắt -----	249-250

SMART LIGHTING

• LED Bulb & LED Filament -----	251
• LED Âm Trần-----	252
• LED Ốp Trần-----	253

REMOTE CONTROL

• LED Tube & LED Tắm -----	254-255
• LED Âm Trần-----	256

NĂNG LƯỢNG TÁI TẠO

• Hệ Thống Điện Mặt Trời -----	257-270
• Thiết Bị Inverter SMA-----	271-272
• Cáp DC -----	273



ĐÈN LED

- LED Bulb
- LED Filament
- LED Panel Âm Trần
- LED Downlight Âm Trần
- LED Panel Ốp Nổi
- LED Downlight Ốp Nổi
- LED Ốp Trần
- LED Chiếu Điểm
- LED Thanh
- LED Tấm
- LED Tube
- LED Bán Nguyệt
- LED Chống Thấm
- LED Tube bộ
- LED Pha
- LED Nhà Xưởng
- LED Sân Vườn
- LED Chiếu Sáng Đường Phố
- LED Thoát Hiểm
- LED Dây
- Máng Đèn Các Loại



• Seri LBD3	6-7
• Seri LBD2	8
• Seri LBD	9-10
• Seri LB	11-12
• Seri LBF	13
• Seri LBA	14
• Seri LBD Màu	15

LED BULB

Tiết kiệm 80% điện năng	Tuổi thọ 30.000 giờ	Hiệu suất chiếu sáng 100 Lm/w (3W - 15W) 120 Lm/w (20W - 50W)	Voltage Điện áp 175-265V AC
RA Chỉ số hoàn màu >80	PF Hệ số công suất >0.5	Đui đèn E27	Chip LED SMD 2835

CHỐNG ẨM



LED BULB CHỐNG ẨM

Seri LBD3

3^w 5^w 7^w 9^w 12^w 15^w 20^w 30^w 40^w 50^w

3 NĂM
BẢO HÀNH

- Thân đèn làm liền khối, chống hơi ẩm, có thể sử dụng ngoài trời.
- Chống va đập, chịu nhiệt và truyền dẫn ánh sáng tốt.
- Chỉ số hoàn màu cao, cho ra ánh sáng trung thực.

Seri LBD3	Mã hàng Model	Quang thông Lumen	Màu ánh sáng CCT	Kích thước Size (mm)	Đóng gói Packing	Giá bán lẻ VNĐ
	LBD3-3T LBD3-3V	300 Lm	6000 - 6500K 2800 - 3200K	Ø45 x 77	1 cái/hộp 100 cái/thùng	25.500
3W						
	LBD3-5T LBD3-5V	500 Lm	6000 - 6500K 2800 - 3200K	Ø55 x 100	1 cái/hộp 100 cái/thùng	30.900
5W						
	LBD3-7T LBD3-7V	700 Lm	6000 - 6500K 2800 - 3200K	Ø60 x 107	1 cái/hộp 100 cái/thùng	38.000
7W						
	LBD3-9T LBD3-9V	900 Lm	6000 - 6500K 2800 - 3200K	Ø60 x 109	1 cái/hộp 100 cái/thùng	44.900
9W						

Seri LBD3	Mã hàng Model	Quang thông Lumen	Màu ánh sáng CCT	Kích thước Size (mm)	Đóng gói Packing	Giá bán lẻ VNĐ
	LBD3-12T LBD3-12V	1200 Lm	6000 - 6500K 2800 - 3200K	Ø70 x 142	1 cái/hộp 80 cái/thùng	56.100
12W						
	LBD3-15T LBD3-15V	1500 Lm	6000 - 6500K 2800 - 3200K	Ø80 x 156	1 cái/hộp 80 cái/thùng	74.000
15W						
	LBD3-20T LBD3-20V	2400 Lm	6000 - 6500K 2800 - 3200K	Ø80 x 152	1 cái/hộp 20 cái/thùng	86.900
20W						
	LBD3-30T LBD3-30V	3600 Lm	6000 - 6500K 2800 - 3200K	Ø100 x 186	1 cái/hộp 20 cái/thùng	129.600
30W						
	LBD3-40T LBD3-40V	4800Lm	6000 - 6500K 2800 - 3200K	Ø118 x 216	1 cái/hộp 12 cái/thùng	174.200
40W						
	LBD3-50T	6000 Lm	6000 - 6500K	Ø138 x 260	1 cái/hộp 8 cái/thùng	248.100
50W						



LED BULB

CE RoHS EMC DIALux German Technology

Tiết kiệm 80% điện năng	Tuổi thọ 30.000 giờ	Hiệu suất chiếu sáng 100 Lm/w	Voltage Điện áp 175-265V AC	RA Chỉ số hoàn màu >80	PF Hệ số công suất >0,5	Đui đèn E27	Chip LED SMD 2835
----------------------------	------------------------	----------------------------------	--	-------------------------------------	--------------------------------------	----------------	----------------------

LED BULB CHỐNG ẨM







Seri LBD2

12^w 15^w 20^w 30^w 40^w 50^w

2 NĂM
BAO HÀNH

- Thân đèn làm liền khối, chống hơi ẩm, có thể sử dụng ngoài trời.
- Chống va đập, chịu nhiệt và truyền dẫn ánh sáng tốt.
- Chỉ số hoàn màu cao, cho ra ánh sáng trung thực.



Seri LBD2	Mã hàng Model	Quang thông Lumen	Màu ánh sáng CCT	Kích thước Size (mm)	Đóng gói Packing	Giá bán lẻ VNĐ
	LBD2-12T LBD2-12V	1200 Lm	6000 - 6500K 2800 - 3200K	Ø65 x 130	1 cái/hộp 30 cái/thùng	56.100
12W						
	LBD2-15T LBD2-15V	1500 Lm	6000 - 6500K 2800 - 3200K	Ø65 x 130	1 cái/hộp 30 cái/thùng	74.000
15W						
	LBD2-20T LBD2-20V	2000 Lm	6000 - 6500K 2800 - 3200K	Ø80 x 152	1 cái/hộp 20 cái/thùng	86.900
20W						
	LBD2-30T LBD2-30V	3000 Lm	6000 - 6500K 2800 - 3200K	Ø100 x 185	1 cái/hộp 20 cái/thùng	129.600
30W						
	LBD2-40T LBD2-40V	4000 Lm	6000 - 6500K 2800 - 3200K	Ø118 x 216	1 cái/hộp 12 cái/thùng	174.200
40W						
	LBD2-50T	5000 Lm	6000 - 6500K	Ø138 x 260	1 cái/hộp 8 cái/thùng	248.100
50W						

Tiết kiệm 80% điện năng	Tuổi thọ 30.000 giờ	Hiệu suất chiếu sáng 90 Lm/w (3W - 5W) 100 Lm/w (7W - 60W)	Voltage Điện áp 100-240V AC (3W - 15W) 175-265V AC (20W - 60W)
RA Chỉ số hoàn màu >80	PF Hệ số công suất >0.5	Dui đèn E27	Chip LED SMD 2835

2 NĂM BẢO HÀNH



Seri LBD 3W 5W 7W 9W 12W 15W 20W 30W 40W 50W 60W

- Công suất đa dạng, phù hợp với nhiều nhu cầu sử dụng khác nhau.
- Chỉ số hoàn màu cao, cho ra ánh sáng trung thực.

Seri LBD	Mã hàng Model	Quang thông Lumen	Màu ánh sáng CCT	Kích thước Size (mm)	Đóng gói Packing	Giá bán lẻ VNĐ
	LBD-3T LBD-3V	270 Lm	6000 - 6500K 2800 - 3200K	Ø45 x 82	1 cái/hộp 100 cái/thùng	25.500
3W						
	LBD-5T LBD-5V	450 Lm	6000 - 6500K 2800 - 3200K	Ø55 x 94	1 cái/hộp 100 cái/thùng	30.900
5W						
	LBD-7T LBD-7V	700 Lm	6000 - 6500K 2800 - 3200K	Ø60 x 112	1 cái/hộp 100 cái/thùng	38.000
7W						
	LBD-9T LBD-9V	900 Lm	6000 - 6500K 2800 - 3200K	Ø60 x 118	1 cái/hộp 100 cái/thùng	44.900
9W						

LED BULB

Seri LBD	Mã hàng Model	Quang thông Lumen	Màu ánh sáng CCT	Kích thước Size (mm)	Đóng gói Packing	Giá bán lẻ VNĐ
	LBD-12T LBD-12V	1200 Lm	6000 - 6500K 2800 - 3200K	Ø67 x 128	1 cái/hộp 80 cái/thùng	56.100
12W						
	LBD-15T LBD-15V	1500 Lm	6000 - 6500K 2800 - 3200K	Ø67 x 143	1 cái/hộp 80 cái/thùng	74.000
15W						
	LBD-20T LBD-20V	2000 Lm	6000 - 6500K 2800 - 3200K	Ø80 x 152	1 cái/hộp 20 cái/thùng	86.900
20W						
	LBD-30T LBD-30V	3000 Lm	6000 - 6500K 2800 - 3200K	Ø100 x 180	1 cái/hộp 20 cái/thùng	129.600
30W						
	LBD-40T LBD-40V	4000 Lm	6000 - 6500K 2800 - 3200K	Ø118 x 216	1 cái/hộp 12 cái/thùng	174.200
40W						
	LBD-50T	5000 Lm	6000 - 6500K	Ø138 x 245	1 cái/hộp 8 cái/thùng	248.100
50W						
	LBD-60T	6000 Lm	6000 - 6500K	Ø138 x 272	1 cái/hộp 8 cái/thùng	262.000
60W						

 Tiết kiệm 80% điện năng	 Tuổi thọ 30.000 giờ	 Hiệu suất chiếu sáng 90-100 Lm/w	Voltage Điện áp 175-265V AC	RA Chỉ số hoàn màu >80	PF Hệ số công suất >0.5	 Dui đèn E27 (20W - 80W) E40 (100W)	 Chip LED SMD 2835
--	--	---	---	---	--	---	--



Seri LB





20W 30W 40W 50W 60W 80W 100W

2 NĂM
BẢO HÀNH

Seri LB	Mã hàng Model	Quang thông Lumen	Màu ánh sáng CCT	Kích thước Size (mm)	Đóng gói Packing	Giá bán lẻ VNĐ
	LB-20T LB-20V LB-20N	2000 Lm	6000 - 6500K 2800 - 3200K 4000 - 4500K	Ø80 x 150	1 cái/hộp 20 cái/thùng	95.600
20W						
	LB-30T LB-30V LB-30N	3000 Lm	6000 - 6500K 2800 - 3200K 4000 - 4500K	Ø100 x 185	1 cái/hộp 20 cái/thùng	134.300
30W						
	LB-40T LB-40V LB-40N	4000 Lm	6000 - 6500K 2800 - 3200K 4000 - 4500K	Ø118 x 210	1 cái/hộp 12 cái/thùng	203.800
40W						
	LB-50T	5000 Lm	6000 - 6500K	Ø135 x 238	1 cái/hộp 8 cái/thùng	305.300
50W						
	LB-60T	5400 Lm	6000 - 6500K	Ø150 x 280	1 cái/hộp 9 cái/thùng	749.300
60W						
	LB-80T	7200 Lm	6000 - 6500K	Ø150 x 280	1 cái/hộp 9 cái/thùng	833.500
80W						
	LB-100T	10000 Lm	6000 - 6500K	Ø150 x 330	1 cái/hộp 9 cái/thùng	1.168.500
100W						

LED BULB

CE RoHS EMC DIALux German Technology

 Tiết kiệm 80% điện năng	 Tuổi thọ 30.000 giờ	Voltage Điện áp ★100-240V AC ★★176-265V AC	RA Chỉ số hoàn màu >80	PF Hệ số công suất >0.5	 Dui đèn E27	 Chip LED SMD 2835	 2 NĂM BẢO HÀNH
---	---	--	-------------------------------------	--------------------------------------	---	---	---

Seri LB

9W

Seri LB	Mã hàng Model	Quang thông Lumen	Màu ánh sáng CCT	Kích thước Size (mm)	Đóng gói Packing	Giá bán lẻ VNĐ	
LED bulb 3 chế độ màu		LB-9/3C	806 Lm	6500 - 3000 - 4000K	Ø60 x 110	1 cái/hộp 100 cái/thùng	75.000
★ 9W							
LED bulb 3 mức sáng		LB-9T/3DIM LB-9V/3DIM	806 Lm	6000 - 6500K 2800 - 3200K	Ø60 x 110	1 cái/hộp 50 cái/thùng	51.500
★ 9W							
LED bulb chống muỗi		LB-9T/AM	840 Lm	Chế độ thường: 6000 - 6500K Chế độ chống muỗi: 3400K	Ø60 x 110	1 cái/hộp 100 cái/thùng	93.600
★★ 9W							
LED bulb cảm biến chuyển động điện tử		LB-9T/MS LB-9V/MS	900 Lm	6000 - 6500K 2800 - 3200K	Ø60 x 120	1 cái/hộp 50 cái/thùng	156.200
★ 9W							
LED bulb chống ẩm		LBL2-9T LBL2-9V	1000 Lm	6000 - 6500K 2800 - 3200K	Ø70 x 128	1 cái/hộp 50 cái/thùng	44.900
★ 9W							
LED bulb dùng điện DC 12V		LB-9T/DC	806 Lm	6000 - 6500K	Ø60 x 110	1 cái/hộp 100 cái/thùng	78.200
★ 9W							

 Tiết kiệm 50% điện năng	 Tuổi thọ 30.000 giờ	Voltage Điện áp 220V AC	RA Chỉ số hoàn màu >80	PF Hệ số công suất >0.5	 Đui đèn E27	 Chip LED SMD 2835
--	--	---	---	--	--	--



LED BULB THANH LONG Seri LBF

9W 12W

2 NĂM
BẢO HÀNH

- Tiết kiệm năng lượng, hiệu quả cao khi áp dụng vào trồng trọt trong nông nghiệp.
- Đèn ít phát sinh nhiệt trong chiếu sáng cây trồng nên ít bốc hơi nước giúp giảm thiểu lượng nước cung cấp cho cây.
- Lượng photon cao giúp cho cây trồng có năng suất quang hợp cao và tốt hơn.
- Đèn LED bulb thanh long có phổ ánh sáng chuyên dụng, giúp kích thích sự phát triển của hoa và trái thanh long, giúp nâng cao năng suất và đem lại hiệu quả cho nhà vườn.
- Đèn có 2 loại công suất: 9W, 12W giúp khách hàng có thể lựa chọn phù hợp với không gian nuôi trồng của mình.
- Đèn có thể chịu được tác động của môi trường (nắng, mưa...) nên rất an toàn khi sử dụng.



Seri LBF	Mã hàng Model	Quang thông Lumen	Photon (μmol/s)	Kích thước Size (mm)	Đóng gói Packing	Giá bán lẻ VNĐ
	LBF-9	140 - 360 Lm	12.5	Ø60 x 112	1 cái/hộp 100 cái/thùng	69.000
	LBF-12	140 - 360 Lm	17.0	Ø70 x 127	1 cái/hộp 100 cái/thùng	93.800

9W

12W

LED BULB

 Tiết kiệm 80% điện năng	 Tuổi thọ 30.000 giờ	 Hiệu suất chiếu sáng 100 Lm/w	Voltage Điện áp 175-265V AC
RA Chỉ số hoàn màu >80	PF Hệ số công suất >0.5	 Dui đèn E27 E40 <small>(12W - 15W) (60W - 80W)</small>	 Chip LED SMD 2835







Seri LBA

12^w 15^w 60^w 80^w

2 NĂM
BẢO HÀNH

- Chống va đập, chịu nhiệt và truyền dẫn ánh sáng tốt.
- Chỉ số hoàn màu cao, cho ra ánh sáng trung thực.

Seri LBA	Mã hàng Model	Quang thông Lumen	Màu ánh sáng CCT	Kích thước Size (mm)	Đóng gói Packing	Giá bán lẻ VNĐ
	LBA-12T LBA-12V	1200 Lm	6000 - 6500K 2800 - 3200K	Ø65 x 125	1 cái/hộp 40 cái/thùng	70.300
12W						
	LBA-15T LBA-15V	1500 Lm	6000 - 6500K 2800 - 3200K	Ø65 x 125	1 cái/hộp 40 cái/thùng	79.700
15W						
	LBA-60T	6000 Lm	6000 - 6500K	Ø135 x 277	1 cái/hộp 8 cái/thùng	390.400
60W						
	LBA-80T	8000 Lm	6000 - 6500K	Ø135 x 277	1 cái/hộp 8 cái/thùng	437.400
80W						

 Tiết kiệm 80% điện năng	 Tuổi thọ 30.000 giờ	Voltage Điện áp 100-240V AC	PF Hệ số công suất >0.5	 Đui đèn E27	 Chip LED SMD 2835
---	---	--	--------------------------------------	---	---









LED BULB MÀU

Seri LBD

1.5W



Seri LBD	Mã hàng Model	Màu ánh sáng CCT	Kích thước Size (mm)	Đóng gói Packing	Giá bán lẻ VND
	LBD-3R	Màu đỏ	Ø45 x 70	1 cái/hộp 100 cái/thùng	25.500
1.5W					
	LBD-3OR	Màu cam	Ø45 x 70	1 cái/hộp 100 cái/thùng	25.500
1.5W					
	LBD-3PK	Màu hồng	Ø45 x 70	1 cái/hộp 100 cái/thùng	25.500
1.5W					
	LBD-3YL	Màu vàng	Ø45 x 70	1 cái/hộp 100 cái/thùng	25.500
1.5W					
	LBD-3BL	Màu xanh dương	Ø45 x 70	1 cái/hộp 100 cái/thùng	25.500
1.5W					
	LBD-3GR	Màu xanh lá	Ø45 x 70	1 cái/hộp 100 cái/thùng	25.500
1.5W					
	LBD-3MK	Màu trắng sữa	Ø45 x 70	1 cái/hộp 100 cái/thùng	25.500
1.5W					

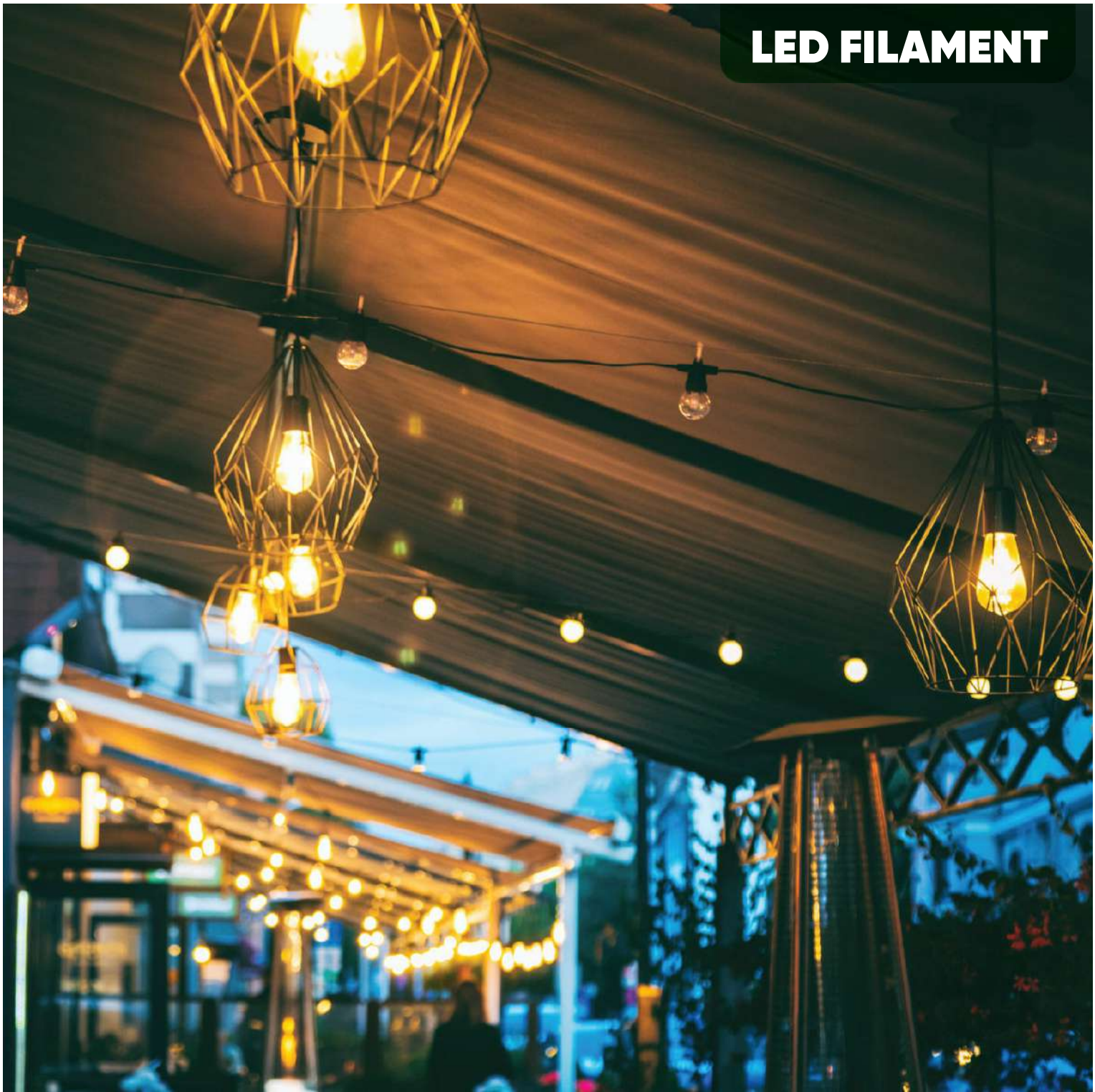

• FLM-MPE Special Edition	17
• Seri FLM Football	18
• Seri FLM	19
• Seri FLM Màu	20
• Phụ kiện LED: Dây đui đèn trang trí - Seri DDCT	21
• Phụ kiện LED: Đui Đèn & Chóá Đèn	22

LED FILAMENT | FILAMENT BULB

CE RoHS EMC DIALux German Technology

Special Edition

-  Tuổi thọ: **15.000** giờ
-  Đui đèn: **E27**
-  Điện áp: **220-240V AC**
-  Chip LED: **COG**
-  Chỉ số hoàn màu: **>80**
-  Góc chiếu: **330°**
-  Hệ số công suất: **>0.5**
-  Thân đèn: **Màu Amber**



LED BULB FILAMENT

Seri FLM **5W**

2 NĂM BẢO HÀNH

Seri FLM	Mã hàng Model	Quang thông Lumen	Màu ánh sáng CCT	Kích thước Size (mm)	Đóng gói Packing	Giá bán lẻ VNĐ
	FLM-MPE	300 Lm	1800K	Ø125 x 178	1 cái/hộp 16 cái/thùng	224.600

5W

LED FILAMENT | FILAMENT FOOTBALL

CE RoHS EMC DIALux German Technology



- Tuổi thọ**
15.000 giờ
- Voltage**
Điện áp
220-240V AC
- RA**
Chỉ số hoàn màu
>80
- PF**
Hệ số công suất
>0.4 (4W) >0.5 (6W)
- Đui đèn**
E27
- Chip LED**
C06
- Góc chiếu**
330°



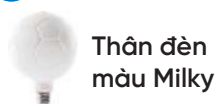
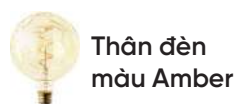

LED FILAMENT FOOTBALL

Seri FLM 4w 6w



2 NĂM
BẢO HÀNH

Đèn thiết kế với hình dáng trái banh độc đáo thích hợp ứng dụng làm đèn thả trang trí bàn ăn, phòng khách, phòng bếp, phòng ngủ, quán ăn, quán cafe, showroom thời trang, nhà hàng, quầy bar,...

Seri FLM	Mã hàng Model	Quang thông Lumen	Màu ánh sáng CCT	Kích thước Size (mm)	Đóng gói Packing	Giá bán lẻ VNĐ
	FLM-5/FB	250 Lm	1800K	Ø125 x 173	1 cái/hộp 20 cái/thùng	193.300
4W						
	FLM-8/FB	650 Lm	6500K	Ø125 x 173	1 cái/hộp 20 cái/thùng	229.600
6W						

Seri FLM









2.5W 4W 6W

• Điện áp:
100-240V AC: ★
220-240V AC: ★★

• Hiệu suất chiếu sáng: >100 Lm/W
• Chỉ số hoàn màu: RA>80
• Hệ số công suất: PF>0.5

• Chip LED: COG
• Góc chiếu: 330°
• Tuổi thọ: 30.000 giờ

DIALux
German Technology
CE RoHS EMC

Seri FLM	Mã hàng Model	Quang thông Lumen	Màu ánh sáng CCT	Kích thước Size (mm)	Đóng gói Packing	Giá bán lẻ VNĐ
★ 2.5W	 FLM-2/B35	250 Lm	2700K	Ø35 x 98	1 cái/hộp 100 cái/thùng	27.900
★ 2.5W	 FLM-2/P45	250 Lm	2700K	Ø45 x 80	1 cái/hộp 100 cái/thùng	27.900
★ 4W	 FLM-4/A60	470 Lm	2700K	Ø60 x 105	1 cái/hộp 50 cái/thùng	31.900
★ 6W	 FLM-6/A60	806 Lm	2700K	Ø60 x 105	1 cái/hộp 50 cái/thùng	35.500
★★ 4W	 FLM-4/G95	470 Lm	2700K	Ø95 x 138	1 cái/hộp 20 cái/thùng	56.900
★★ 6W	 FLM-6/G95	806 Lm	2700K	Ø95 x 138	1 cái/hộp 20 cái/thùng	56.900
★★ 4W	 FLM-4/ST64	470 Lm	2700K	Ø64 x 145	1 cái/hộp 50 cái/thùng	39.600
★★ 6W	 FLM-6/ST64	806 Lm	2700K	Ø64 x 145	1 cái/hộp 80 cái/thùng	42.400

LED FILAMENT | FILAMENT BULB MÀU

CE RoHS EMC DIALux German Technology

 Tuổi thọ 30.000 giờ	Voltage Điện áp 220V AC	RA Chỉ số hoàn màu >80	PF Hệ số công suất >0.4	 Dui đèn E27	 Chip LED C06	 Góc chiếu 330°
--	--------------------------------------	-------------------------------------	--------------------------------------	--	---	---



LED BULB FILAMENT MÀU

Seri FLM

2.5W

2 NĂM
BẢO HÀNH

Seri FLM	Mã hàng Model	Màu ánh sáng CCT	Kích thước Size (mm)	Đóng gói Packing	Giá bán lẻ VND
	FLM-3RD	Màu đỏ	Ø45 x 78	1 cái/hộp 100 cái/thùng	39.900
2.5W					
	FLM-3YL	Màu vàng	Ø45 x 78	1 cái/hộp 100 cái/thùng	39.900
2.5W					
	FLM-3GR	Màu xanh lá	Ø45 x 78	1 cái/hộp 100 cái/thùng	39.900
2.5W					
	FLM-3PK	Màu hồng	Ø45 x 78	1 cái/hộp 100 cái/thùng	39.900
2.5W					
	FLM-3OR	Màu cam	Ø45 x 78	1 cái/hộp 100 cái/thùng	39.900
2.5W					
	FLM-3PU	Màu tím	Ø45 x 78	1 cái/hộp 100 cái/thùng	39.900
2.5W					

PHỤ KIỆN LED | DÂY ĐUI ĐÈN TRANG TRÍ

CE RoHS DIALux German Technology

DÂY ĐUI ĐÈN TRANG TRÍ Seri DDCT

1 NĂM
BẢO HÀNH

- Dây đui đèn chuẩn chống thấm **IP44** thích hợp trang trí ngoài trời.
- Thiết kế 2 đầu kết nối tiện dụng để dàng nối dài dây theo sở thích.



KẾT NỐI "END-TO-END"



Seri DDCT	Mã hàng Model	Mô tả Description	Chiều dài dây Length	Đóng gói Packing	Giá bán lẻ VNĐ
	DDCT5-10	Đui đèn E27 10 đui đèn/dây (không bao gồm bóng)	5m	1 cuộn/hộp 10 cuộn/thùng	323.800
	DDCT10-15	Đui đèn E27 15 đui đèn/dây (không bao gồm bóng)	10m	1 cuộn/hộp 10 cuộn/thùng	515.000
	DDCT10-20	Đui đèn E27 20 đui đèn/dây (không bao gồm bóng)	10m	1 cuộn/hộp 10 cuộn/thùng	607.300





ĐUI ĐÈN **CHỐNG THẨM**

Mã hàng Model	Mô tả Description	Kích thước Size (mm)	Đóng gói Packing	Giá bán lẻ VNĐ
 E27/WR	Đui đèn E27 Nhựa đúc nguyên khối Chống thấm chuẩn IP65 (không bao gồm bóng)	Ø43 x 270	10 cái/túi 200 cái/thùng	22.100

PHỤ KIỆN **CHUYỂN ĐỔI ĐUI ĐÈN**

Mã hàng Model	Mô tả Description	Giá bán lẻ VNĐ	Mã hàng Model	Mô tả Description	Giá bán lẻ VNĐ
 E27-40	Chuyển đổi đui đèn E40 thành E27	8.700	 E40-27	Chuyển đổi đui đèn E27 thành E40	34.600

CHOÁ ĐÈN **NHỰA PP CHỐNG CHÁY** (Phù hợp sử dụng với đui đèn E27/WR)

Seri RFL	Mã hàng Model	Mô tả Description	Kích thước Size (mm)	Đóng gói Packing	Giá bán lẻ VNĐ
NEW	 RFL1/E27	Dùng cho đèn LED bulb 20W-30W hoặc đèn có kích thước tối đa Ø100 x 180mm	• Sản phẩm: Ø290 x 117 • Lỗ lắp đui đèn: 33.9	20 cái/thùng	63.900
NEW	 RFL2/E27	Dùng cho đèn LED bulb 40W-50W hoặc đèn có kích thước tối đa Ø138 x 260mm	• Sản phẩm: Ø400 x 175 • Lỗ lắp đui đèn: 33.9	20 cái/thùng	102.600



LED PANEL

• Seri RPL	24-26
• Seri RPL viền màu	27-28
• Seri RPL2	29
• Seri RPL3	30
• Seri SPL	31
• Seri RPE	32-34
• Seri MRPL	35-37
• Seri RP	38
• Seri RPL/MS	39
• Seri RPL/DIM	40-41
• Seri SPL/DIM	42

LED DOWNLIGHT

• Seri DLT2 - DLV2 - DLB2	43-46
• Seri DLT - DLV - DLB	47-49
• Seri DLE	50-51
• Seri DLC	52
• Seri DLF	53
• Seri DLF2	54
• Seri DL65	55
• Seri DLA	56
• Seri DLA2	57
• Seri DLA2 - 3in1	58
• Seri DLS	59-60

LED PANEL SERI RPL

ĐẶC TÍNH SẢN PHẨM

- Sản phẩm đạt tiêu chuẩn Châu Âu
- Thiết kế mỏng, nhỏ gọn, dễ dàng lắp đặt
- Không hồng ngoại & tia cực tím
- Không nhấp nháy, khởi động tức thì
- Ánh sáng liên tục, tốt cho thị lực
- Hiệu suất cao, tiết kiệm điện năng
- Thân thiện môi trường



- Tấm ốp mặt sau bo góc không cho ánh sáng phát ra bên ngoài, chống bụi, tạo thẩm mỹ cao



- Bề mặt sử dụng tấm tán xạ ánh sáng đồng đều, không chói mắt
- Tấm dẫn ánh sáng bằng nhựa **PMMA-MITSUBISHI** cho ánh sáng phân bố đồng đều, không bị ngả vàng sau thời gian dài sử dụng



- Viên đèn được làm bằng hợp kim nhôm chống oxy hóa, chống rung, chống ăn mòn, tản nhiệt nhanh



- Đảm bảo ánh sáng luôn ổn định, độ bền cao



- Kết nối Driver với đèn dễ dàng và an toàn khi sử dụng



- Sử dụng LED chip cao cấp, có tuổi thọ và hiệu suất ánh sáng cao

HƯỚNG DẪN LẮP ĐẶT

- 1 Tạo lỗ khoét kích thước theo quy định
- 2 Kết nối Driver với nguồn điện
- 3 Cúp 2 thanh chắn nối lò xo lên trên, đưa đèn lên lỗ khoét
- 4 Đẩy đèn vào khi bề mặt đèn chạm bề mặt trần nhà

LED ÂM TRẦN | LED PANEL

CE RoHS EMC DIALux German Technology

Voltage Điện áp 100-240V AC	T Tuổi thọ 30.000 giờ	RA Chỉ số hoàn màu >80	PF Hệ số công suất >0.5	Chip LED SMD 2835	Góc chiếu 110°
---	---	---	--	-----------------------------	--------------------------







LED PANEL Seri RPL

6W 9W 12W 18W 24W

3 NĂM BẢO HÀNH

Seri RPL	Mã hàng Model	Quang thông Lumen	Màu ánh sáng CCT	Kích thước Size (mm)	Đóng gói Packing	Giá bán lẻ VNĐ
 6W	RPL-6ST RPL-6SN RPL-6SV RPL-6S/3C	500 Lm	6000 - 6500K 4000 - 4500K 2800 - 3200K 3000 - 6500 - 4000K	Sản phẩm Ø110 x 22 Đục lỗ Ø90	1 cái/hộp 60 cái/thùng	111.300 154.700
	RPL-6T RPL-6N RPL-6V RPL-6/3C		6000 - 6500K 4000 - 4500K 2800 - 3200K 3000 - 6500 - 4000K	Sản phẩm Ø120 x 22 Đục lỗ Ø105		111.300 154.700
 9W	RPL-9ST RPL-9SN RPL-9SV RPL-9S/3C	750 Lm	6000 - 6500K 4000 - 4500K 2800 - 3200K 3000 - 6500 - 4000K	Sản phẩm Ø120 x 22 Đục lỗ Ø105	1 cái/hộp 60 cái/thùng	137.200 161.700
	RPL-9T RPL-9N RPL-9V RPL-9/3C		6000 - 6500K 4000 - 4500K 2800 - 3200K 3000 - 6500 - 4000K	Sản phẩm Ø147 x 22 Đục lỗ Ø130		1 cái/hộp 40 cái/thùng 144.500 187.900

Seri RPL	Mã hàng Model	Quang thông Lumen	Màu ánh sáng CCT	Kích thước Size (mm)	Đóng gói Packing	Giá bán lẻ VNĐ
	RPL-12ST	950 Lm	6000 - 6500K	Sản phẩm Ø147 x 22	1 cái/hộp 40 cái/thùng	173.900
	RPL-12SN		4000 - 4500K	Đục lỗ Ø130		201.700
	RPL-12SV		2800 - 3200K			
	RPL-12S/3C		3000 - 6500 - 4000K			
12W						
	RPL-12T	950 Lm	6000 - 6500K	Sản phẩm Ø170 x 22	1 cái/hộp 40 cái/thùng	177.100
	RPL-12N		4000 - 4500K	Đục lỗ Ø150		233.400
	RPL-12V		2800 - 3200K			
	RPL-12/3C		3000 - 6500 - 4000K			
12W						
	RPL-18T	1500 Lm	6000 - 6500K	Sản phẩm Ø225 x 22	1 cái/hộp 20 cái/thùng	281.800
	RPL-18N		4000 - 4500K	Đục lỗ Ø205		370.800
	RPL-18V		2800 - 3200K			
	RPL-18/3C		3000 - 6500 - 4000K			
18W						
	RPL-24T	1800 Lm	6000 - 6500K	Sản phẩm Ø300 x 22	1 cái/hộp 10 cái/thùng	361.300
	RPL-24N		4000 - 4500K	Đục lỗ Ø280		516.700
	RPL-24V		2800 - 3200K			
	RPL-24/3C		3000 - 6500 - 4000K			
24W						



LED ÂM TRẦN | LED PANEL

CE RoHS EMC DIALux German Technology

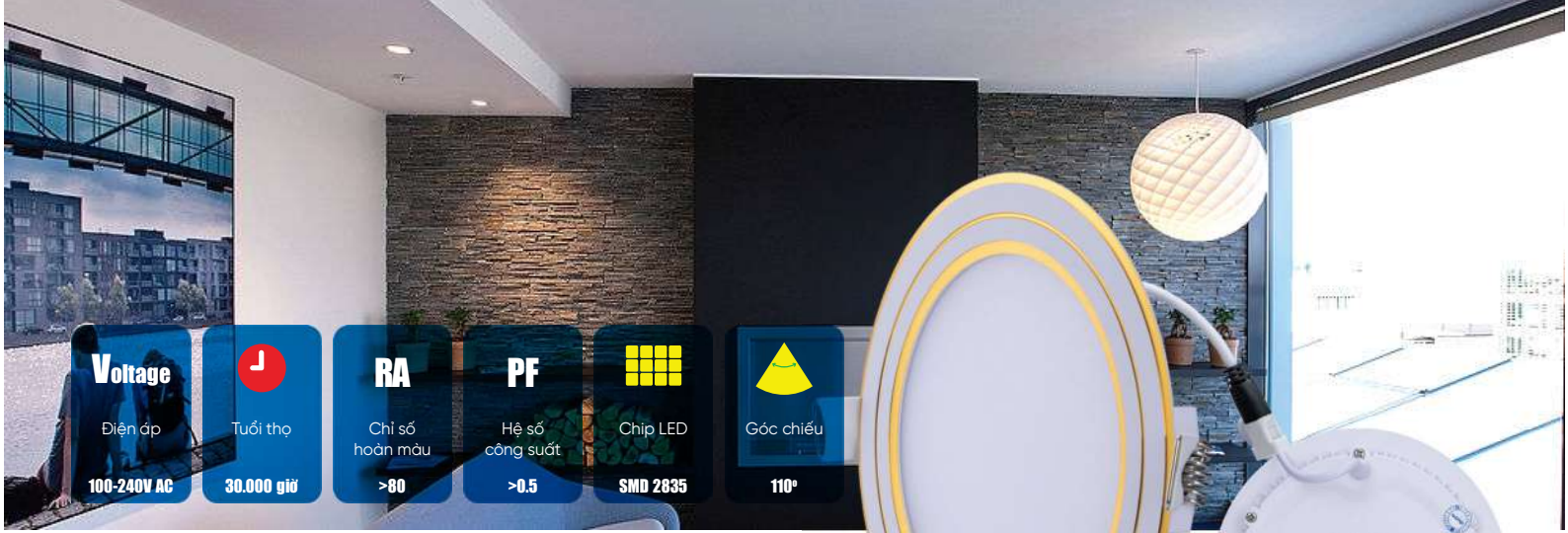

Voltage Điện áp 100-240V AC	Tuổi thọ 30.000 giờ	RA Chỉ số hoàn màu >80	PF Hệ số công suất >0.5	Chip LED SMD 2835	Góc chiếu 110°
---	-------------------------------	---	--	-----------------------------	--------------------------

LED PANEL Seri RPL Viên Vàng

7W 9W 12W

3 NĂM
BẢO HÀNH



Seri RPL viên vàng	Mã hàng Model	Quang thông Lumen	Màu ánh sáng CCT	Kích thước Size (mm)	Đóng gói Packing	Giá bán lẻ VNĐ
 7W	RPL-7T/G	550 Lm	6000 - 6500K	Sản phẩm Ø110 x 22	1 cái/hộp 60 cái/thùng	100.200
	RPL-7/3C/G		3000 - 6500 - 4000K	Đục lỗ Ø90		123.100
 9W	RPL-9ST/G	750 Lm	6000 - 6500K	Sản phẩm Ø120 x 22	1 cái/hộp 60 cái/thùng	113.600
	RPL-9S/3C/G		3000 - 6500 - 4000K	Đục lỗ Ø105		146.100
 9W	RPL-9T/G	750 Lm	6000 - 6500K	Sản phẩm Ø147 x 22	1 cái/hộp 40 cái/thùng	125.800
	RPL-9/3C/G		3000 - 6500 - 4000K	Đục lỗ Ø130		163.200
 12W	RPL-12ST/G	950 Lm	6000 - 6500K	Sản phẩm Ø147 x 22	1 cái/hộp 40 cái/thùng	149.800
	RPL-12S/3C/G		3000 - 6500 - 4000K	Đục lỗ Ø130		188.400

Voltage Điện áp 100-240V AC	Tuổi thọ 30.000 giờ	RA Chỉ số hoàn màu >80	PF Hệ số công suất >0.5	Chip LED SMD 2835	Góc chiếu 110°
---	-------------------------------	---	--	-----------------------------	--------------------------



LED PANEL Seri RPL Viên Bạc

7W 9W 12W



Seri RPL viên bạc	Mã hàng Model	Quang thông Lumen	Màu ánh sáng CCT	Kích thước Size (mm)	Đóng gói Packing	Giá bán lẻ VNĐ
 7W	RPL-7T/S	550 Lm	6000 - 6500K	Sản phẩm Ø110 x 22	1 cái/hộp 60 cái/thùng	100.200
	RPL-7/3C/S		3000 - 6500 - 4000K	Đục lỗ Ø90		123.100
 9W	RPL-9ST/S	750 Lm	6000 - 6500K	Sản phẩm Ø120 x 22	1 cái/hộp 60 cái/thùng	113.600
	RPL-9S/3C/S		3000 - 6500 - 4000K	Đục lỗ Ø105		146.100
 9W	RPL-9T/S	750 Lm	6000 - 6500K	Sản phẩm Ø147 x 22	1 cái/hộp 40 cái/thùng	125.800
	RPL-9/3C/S		3000 - 6500 - 4000K	Đục lỗ Ø130		163.200
 12W	RPL-12ST/S	950 Lm	6000 - 6500K	Sản phẩm Ø147 x 22	1 cái/hộp 40 cái/thùng	149.800
	RPL-12S/3C/S		3000 - 6500 - 4000K	Đục lỗ Ø130		188.400

LED ÂM TRẦN | LED PANEL

CE RoHS EMC DIALux German Technology

Voltage

Điện áp

175-265V AC



Tuổi thọ

30.000 giờ

RA

Chỉ số hoàn màu

>80

PF

Hệ số công suất

>0.5



Chip LED

SMD 2835



Góc chiếu

110°



LED PANEL

Seri RPL2

6W 9W 12W 18W



Seri RPL2	Mã hàng Model	Quang thông Lumen	Màu ánh sáng CCT	Kích thước Size (mm)	Đóng gói Packing	Giá bán lẻ VNĐ
 6W	RPL2-6T RPL2-6N RPL2-6V RPL2-6/3C	600 Lm	6000 - 6500K 4000 - 4500K 2800 - 3200K 6500 - 3000 - 4000K	Sản phẩm Ø120 x 32 Đục lỗ Ø100	1 cái/hộp 60 cái/thùng	88.000 116.900
	 9W		RPL2-9T RPL2-9N RPL2-9V RPL2-9/3C	6000 - 6500K 4000 - 4500K 2800 - 3200K 6500 - 3000 - 4000K	Sản phẩm Ø147 x 32 Đục lỗ Ø125	1 cái/hộp 40 cái/thùng
 12W	RPL2-12T RPL2-12N RPL2-12V RPL2-12/3C	1200 Lm	6000 - 6500K 4000 - 4500K 2800 - 3200K 6500 - 3000 - 4000K	Sản phẩm Ø170 x 32 Đục lỗ Ø150	1 cái/hộp 40 cái/thùng	129.700 163.600
 18W	RPL2-18T RPL2-18N RPL2-18V RPL2-18/3C		6000 - 6500K 4000 - 4500K 2800 - 3200K 6500 - 3000 - 4000K	Sản phẩm Ø220 x 32 Đục lỗ Ø195	1 cái/hộp 20 cái/thùng	193.800 208.600

SẢN PHẨM MỚI

Voltage Điện áp 220-240V AC	J Tuổi thọ 30.000 giờ	RA Chỉ số hoàn màu >80	PF Hệ số công suất >0.5	Chip LED SMD 2835	Góc chiếu 110°
--	------------------------------------	-------------------------------------	--------------------------------------	-----------------------------	--------------------------



LED PANEL

Seri RPL3

7w 9w 12w

- Thiết kế siêu mỏng, lắp đặt dễ dàng
- Thân đèn bằng nhựa cao cấp PC, bền bỉ với thời gian
- Độ sáng cao, ánh sáng trung thực

3 NĂM BẢO HÀNH

Seri RPL3	Mã hàng Model	Quang thông Lumen	Màu ánh sáng CCT	Kích thước Size (mm)	Đóng gói Packing	Giá bán lẻ VNĐ
 7W	RPL3-7T RPL3-7N RPL3-7V RPL3-7/3C	550 Lm	6000 - 6500K 4000 - 4500K 2800 - 3200K 3000 - 6500 - 4000K	Sản phẩm Ø110 x 20 Đục lỗ Ø90	1 cái/hộp 60 cái/thùng	97.700 119.800
	RPL3-9ST RPL3-9SN RPL3-9SV RPL3-9S/3C		680 Lm	6000 - 6500K 4000 - 4500K 2800 - 3200K 3000 - 6500 - 4000K		Sản phẩm Ø110 x 20 Đục lỗ Ø90
 9W	RPL3-9T RPL3-9N RPL3-9V RPL3-9/3C	750 Lm	6000 - 6500K 4000 - 4500K 2800 - 3200K 3000 - 6500 - 4000K	Sản phẩm Ø147 x 22 Đục lỗ Ø130	1 cái/hộp 40 cái/thùng	123.600 140.200
 12W	RPL3-12T RPL3-12N RPL3-12V RPL3-12/3C	950 Lm	6000 - 6500K 4000 - 4500K 2800 - 3200K 3000 - 6500 - 4000K	Sản phẩm Ø170 x 22 Đục lỗ Ø150	1 cái/hộp 40 cái/thùng	140.000 166.900

LED ÂM TRẦN | LED PANEL

CE RoHS EMC DIALux German Technology

Voltage

Điện áp

100-240V AC



Tuổi thọ

30.000 giờ

RA

Chỉ số hoàn màu

>80

PF

Hệ số công suất

>0.5



Chip LED

SMD 2835



Góc chiếu





110°



LED PANEL Seri SPL

6W 9W 12W 18W 24W

3 NĂM
BẢO HÀNH

Seri SPL	Mã hàng Model	Quang thông Lumen	Màu ánh sáng CCT	Kích thước Size (mm)	Đóng gói Packing	Giá bán lẻ VNĐ
	SPL-6T SPL-6V	500 Lm	6000 - 6500K 2800 - 3200K	Sản phẩm 120 x 120 x 22 Đục lỗ 105 x 105	1 cái/hộp 60 cái/thùng	114.900
6W						
	SPL-9T SPL-9V	750 Lm	6000 - 6500K 2800 - 3200K	Sản phẩm 147 x 147 x 22 Đục lỗ 130 x 130	1 cái/hộp 40 cái/thùng	148.800
9W						
	SPL-12T SPL-12V	950 Lm	6000 - 6500K 2800 - 3200K	Sản phẩm 170 x 170 x 22 Đục lỗ 150 x 150	1 cái/hộp 40 cái/thùng	182.900
12W						
	SPL-18T SPL-18V	1500 Lm	6000 - 6500K 2800 - 3200K	Sản phẩm 225 x 225 x 22 Đục lỗ 205 x 205	1 cái/hộp 20 cái/thùng	289.100
18W						
	SPL-24T SPL-24V	1800 Lm	6000 - 6500K 2800 - 3200K	Sản phẩm 300 x 300 x 22 Đục lỗ 280 X 280	1 cái/hộp 10 cái/thùng	376.500
24W						

LED MINI PANEL SERI RPE

ĐẶC TÍNH SẢN PHẨM

- Thiết kế 2 trong 1, lắp âm và lắp nổi
- Tấm dẫn ánh sáng bằng nhựa PMMA - MITSUBISHI, cho ánh sáng phân bố đồng đều không bị ngả vàng sau thời gian dài sử dụng
- Ánh sáng 3 màu
- Có khung riêng cho panel nổi
- Giảm thời gian lắp đặt, tiết kiệm chi phí



- Khung lắp nổi SRPE

HƯỚNG DẪN LẮP ÂM VÀ LẮP NỔI

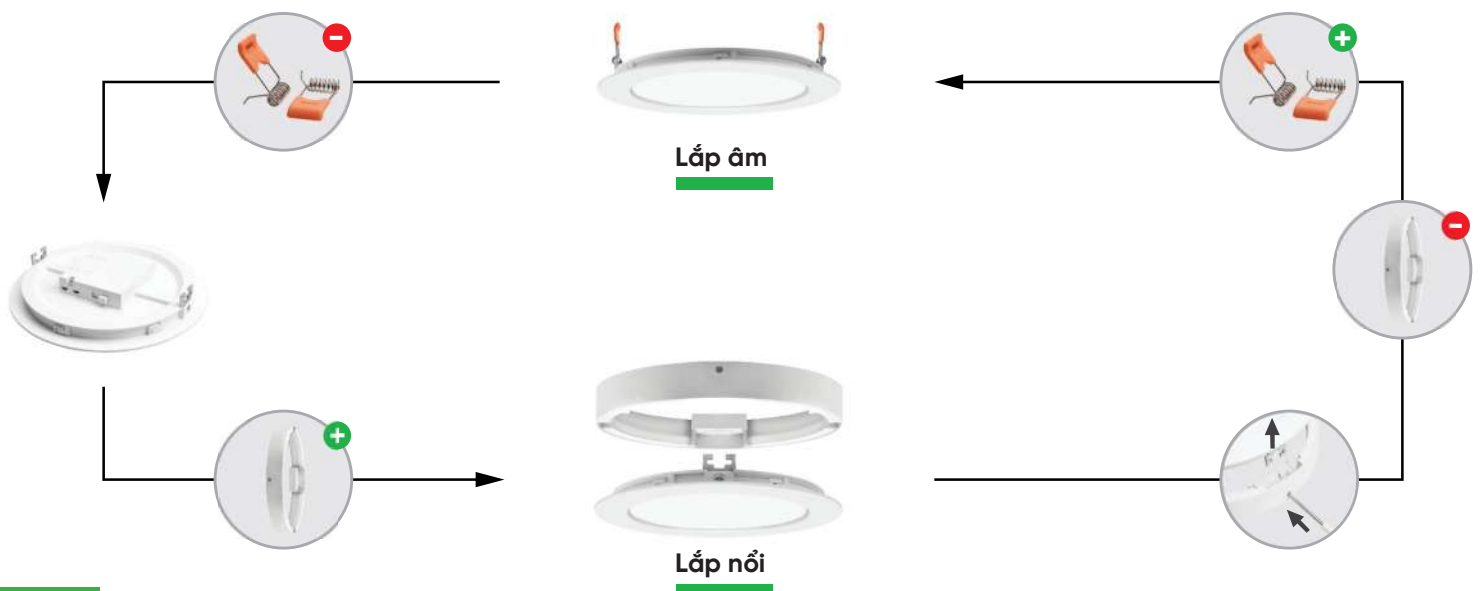

LED ÂM TRẦN | LED PANEL

CE EMC DIALux
German Technology





Voltage Điện áp 110-265V AC	J Tuổi thọ 30.000 giờ	RA Chỉ số hoàn màu >80	PF Hệ số công suất >0.5	 Chip LED SMD 2835	 Góc chiếu 120°
---	---	---	--	---------------------------------	------------------------------





LED PANEL Seri RPE

6^w 9^w 12^w 18^w 24^w

3 NĂM
BẢO HÀNH





Seri RPE	Mã hàng Model	Quang thông Lumen	Màu ánh sáng CCT	Kích thước Size (mm)	Đóng gói Packing	Giá bán lẻ VNĐ
	RPE-6T RPE-6V	500 Lm	6000 - 6500K 2800 - 3200K	Sản phẩm Ø150 x 25 Đục lỗ Ø133	1 cái/hộp 60 cái/thùng	97.700
6W						
	RPE-9T RPE-9V	750 Lm	6000 - 6500K 2800 - 3200K	Sản phẩm Ø150 x 25 Đục lỗ Ø133	1 cái/hộp 60 cái/thùng	108.300
9W						
	RPE-12T RPE-12V	950 Lm	6000 - 6500K 2800 - 3200K	Sản phẩm Ø170 x 25 Đục lỗ Ø152	1 cái/hộp 40 cái/thùng	140.000
12W						
	RPE-18T RPE-18V	1500 Lm	6000 - 6500K 2800 - 3200K	Sản phẩm Ø223 x 25 Đục lỗ Ø203	1 cái/hộp 20 cái/thùng	191.300
18W						
	RPE-24T RPE-24V	1800 Lm	6000 - 6500K 2800 - 3200K	Sản phẩm Ø296 x 25 Đục lỗ Ø279	1 cái/hộp 10 cái/thùng	285.600
24W						

Seri RPE 3 màu	Mã hàng Model	Quang thông Lumen	Màu ánh sáng CCT	Kích thước Size (mm)	Đóng gói Packing	Giá bán lẻ VNĐ
	RPE-6/3C	500 Lm	3000 - 6500 -4000k	Sản phẩm Ø150 x 25 Đục lỗ Ø133	1 cái/hộp 60 cái/thùng	119.800
6W						
	RPE-9/3C	750 Lm	3000 - 6500 -4000k	Sản phẩm Ø150 x 25 Đục lỗ Ø133	1 cái/hộp 60 cái/thùng	130.800
9W						
	RPE-12/3C	950 Lm	3000 - 6500 -4000k	Sản phẩm Ø170 x 25 Đục lỗ Ø152	1 cái/hộp 40 cái/thùng	166.900
12W						
	RPE-18/3C	1500 Lm	3000 - 6500 -4000k	Sản phẩm Ø223 x 25 Đục lỗ Ø203	1 cái/hộp 20 cái/thùng	243.300
18W						
	RPE-24/3C	1800 Lm	3000 - 6500 -4000k	Sản phẩm Ø296 x 25 Đục lỗ Ø279	1 cái/hộp 10 cái/thùng	347.100
24W						

PHỤ KIỆN KHUNG LẮP NỔI

Seri SRPE

Seri SRPE	Mã hàng Model	Mô tả Description	Giá bán lẻ VNĐ	Seri SRPE	Mã hàng Model	Mô tả Description	Giá bán lẻ VNĐ
	SRPE-9	• Dùng cho: RPE 6W & 9W • Cao 25mm	37.800		SRPE-18	• Dùng cho: RPE 18W • Cao 25mm	54.700
	SRPE-12	• Dùng cho: RPE 12W • Cao 25mm	49.100		SRPE-24	• Dùng cho: RPE 24W • Cao 25mm	74.700

LED PANEL ĐA NĂNG SERI MRPL

ĐẶC TÍNH SẢN PHẨM

- Có thể lắp nổi hoặc lắp âm
- 3 chế độ màu: vàng, trắng, trung tính
- Lắp nhiều đèn cho một dãy một cách nhanh chóng
- Giảm thời gian lắp đặt, tiết kiệm chi phí

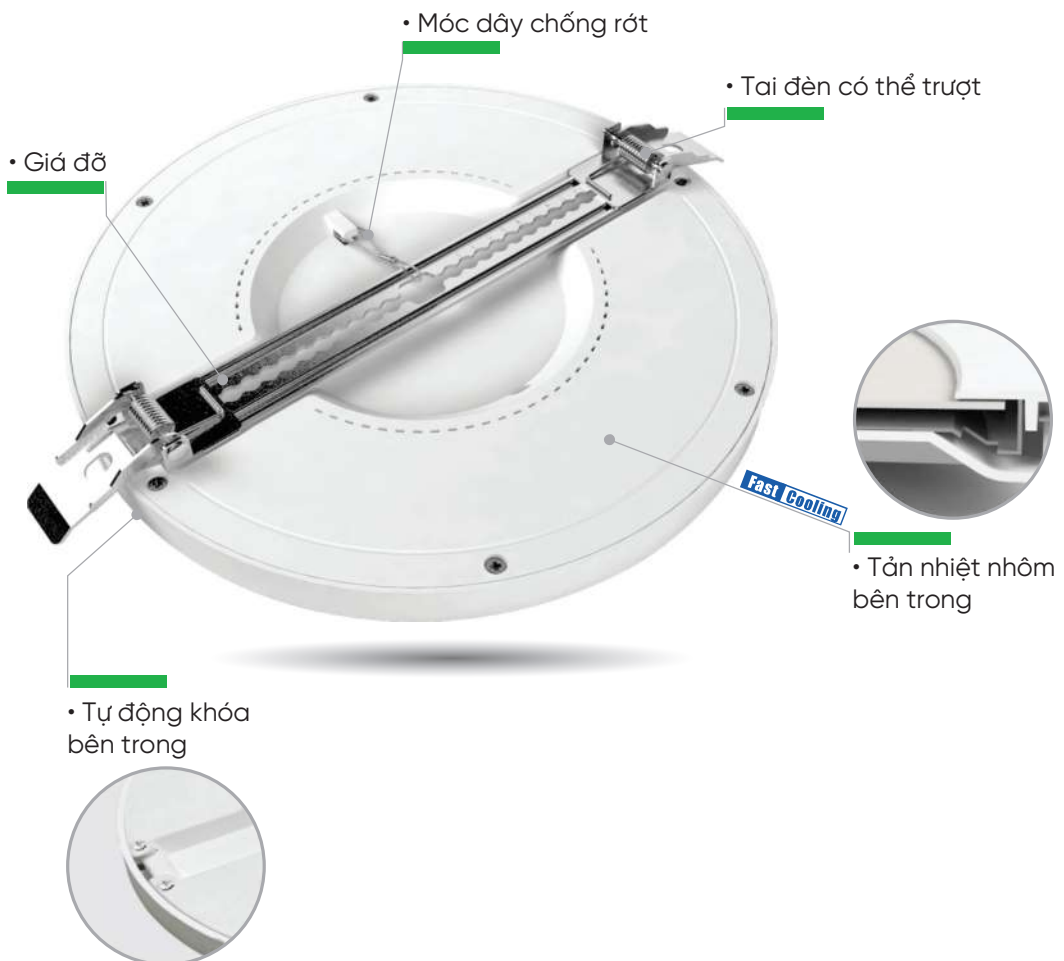

LED PANEL ĐA NĂNG SERI MRPL

HƯỚNG DẪN LẮP ĐẶT

Lắp nổi

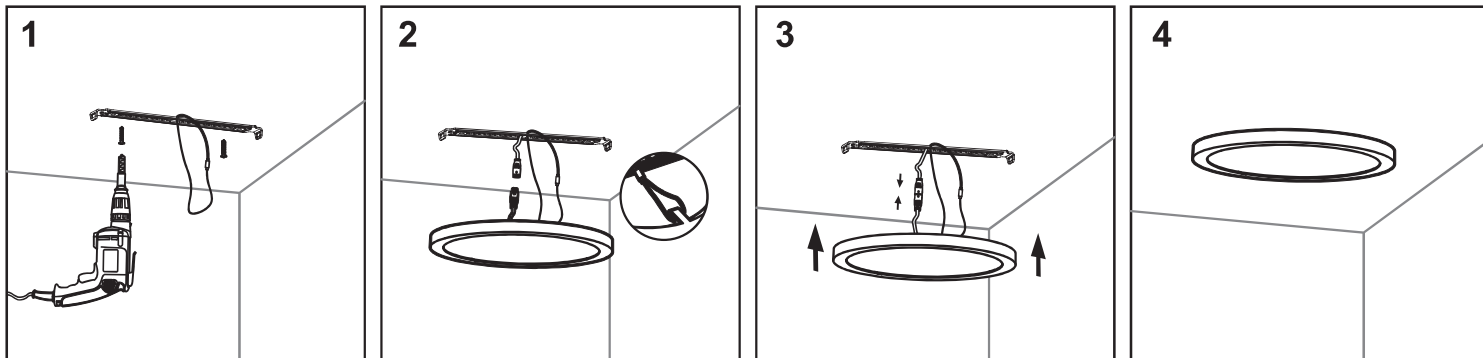

Lắp âm

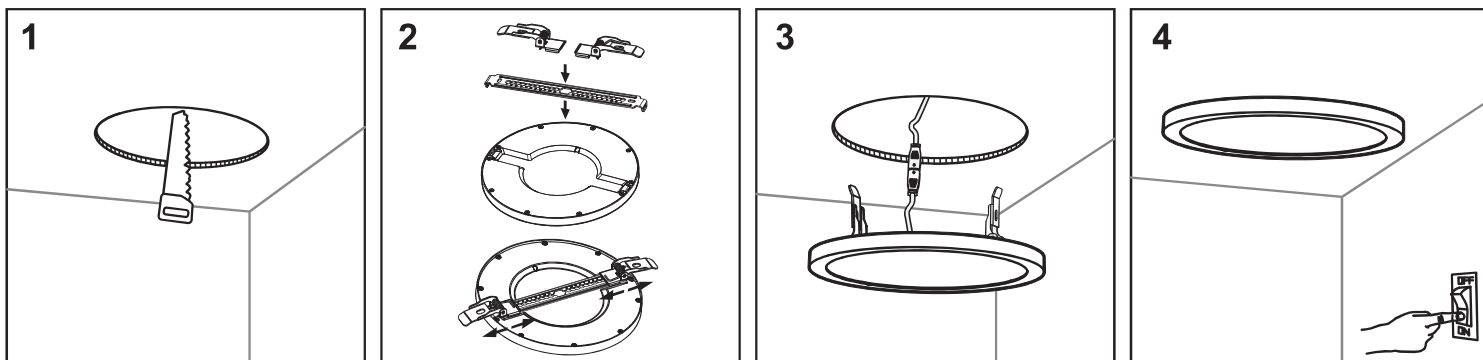

VIÊN MÀU LED PANEL ĐA NĂNG



• Viên màu niken (NL)



• Viên màu đỏ sẫm (RG)



• Viên màu bạc (SL)



• Viên màu vàng đồng (BR)



• Viên màu đen (BL)

LED ÂM TRẦN | LED PANEL

CE RoHS EMC DIALux German Technology

Voltage

Điện áp

170-265V AC



Tuổi thọ

30.000 giờ

RA

Chỉ số hoàn màu

>80

PF

Hệ số công suất

>0.5



Chip LED

SMD 2835



Góc chiếu

120°



LED PANEL ĐA NĂNG Seri MRPL 6W 12W 18W 24W

2 NĂM BẢO HÀNH

Seri MRPL	Mã hàng Model	Quang thông Lumen	Màu ánh sáng CCT	Kích thước Size (mm)	Đóng gói Packing	Giá bán lẻ VNĐ
	MRPL-6/3C	470 Lm	3200 - 6500 - 4500K	Sản phẩm Ø140 x 15 Đục lỗ tròn Ø55 ↔ Ø100 Đục lỗ vuông 55 x 55, 85 x 85	1 cái/hộp 60 cái/thùng	240.200
	MRPL-12/3C	1060 Lm	3200 - 6500 - 4500K	Sản phẩm Ø165 x 15 Đục lỗ tròn Ø55 ↔ Ø125 Đục lỗ vuông 55 x 55, 100 x 100	1 cái/hộp 40 cái/thùng	317.700
	MRPL-18/3C	1650 Lm	3200 - 6500 - 4500K	Sản phẩm Ø217 x 15 Đục lỗ tròn Ø55 ↔ Ø175 Đục lỗ vuông 55 x 55, 140 x 140	1 cái/hộp 20 cái/thùng	447.600
	MRPL-24/3C	2160 Lm	3200 - 6500 - 4500K	Sản phẩm Ø290 x 15 Đục lỗ tròn Ø60 ↔ Ø250 Đục lỗ vuông 60 x 60, 190 x 190	1 cái/hộp 10 cái/thùng	634.400

PHỤ KIỆN Viên LED Đa Năng

Mô tả Description	Giá bán lẻ VNĐ	Mô tả Description	Giá bán lẻ VNĐ
 <ul style="list-style-type: none"> BD-6/RG: Màu đỏ sẫm BD-6/SL: Màu bạc BD-6/BR: Màu vàng đồng BD-6/NL: Màu niken BD-6/BL: Màu đen 	65.200	 <ul style="list-style-type: none"> BD-18/RG: Màu đỏ sẫm BD-18/SL: Màu bạc BD-18/BR: Màu vàng đồng BD-18/NL: Màu niken BD-18/BL: Màu đen 	101.100
 <ul style="list-style-type: none"> BD-12/RG: Màu đỏ sẫm BD-12/SL: Màu bạc BD-12/BR: Màu vàng đồng BD-12/NL: Màu niken BD-12/BL: Màu đen 	80.800	 <ul style="list-style-type: none"> BD-24/RG: Màu đỏ sẫm BD-24/SL: Màu bạc BD-24/BR: Màu vàng đồng BD-24/NL: Màu niken BD-24/BL: Màu đen 	145.200

LED ÂM TRẦN | LED PANEL

CE RoHS EMC DIALux German Technology

• Driver tích hợp bên trong

• Nhôm tản nhiệt nhanh

• Lỗ thông hơi

- Thiết kế mỏng, nhỏ gọn
- Driver tích hợp bên trong đèn
- Khởi động tức thì, ánh sáng liên tục không nhấp nháy
- Không tia hồng ngoại & tia cực tím
- Không chói mắt, tốt cho thị lực
- Thân thiện với môi trường

Voltage

Điện áp

100-240V AC



Tuổi thọ

30.000 giờ



Chip LED

SMD 2835

RA

Chỉ số hoàn màu

>80

PF

Hệ số công suất

>0.5



Góc chiếu

110°

LED PANEL

Seri RP

6^w 9^w 12^w 18^w 24^w



Seri RP	Mã hàng Model	Quang thông Lumen	Màu ánh sáng CCT	Kích thước Size (mm)	Đóng gói Packing	Giá bán lẻ VNĐ
6W	RP-6T	500 Lm	6000 - 6500K	Sản phẩm Ø120 x 25	1 cái/hộp 60 cái/thùng	86.200
	RP-6N		4000 - 4500K	Đục lỗ Ø105		
	RP-6V		2800 - 3200K			
9W	RP-9T	750 Lm	6000 - 6500K	Sản phẩm Ø150 x 25	1 cái/hộp 60 cái/thùng	104.100
	RP-9N		4000 - 4500K	Đục lỗ Ø130		
	RP-9V		2800 - 3200K			
12W	RP-12T	950 Lm	6000 - 6500K	Sản phẩm Ø170 x 25	1 cái/hộp 40 cái/thùng	128.300
	RP-12N		4000 - 4500K	Đục lỗ Ø150		
	RP-12V		2800 - 3200K			
18W	RP-18T	1500 Lm	6000 - 6500K	Sản phẩm Ø225 x 25	1 cái/hộp 20 cái/thùng	185.300
	RP-18N		4000 - 4500K	Đục lỗ Ø205		
	RP-18V		2800 - 3200K			
24W	RP-24T	1800 Lm	6000 - 6500K	Sản phẩm Ø300 x 25	1 cái/hộp 10 cái/thùng	271.300
	RP-24N		4000 - 4500K	Đục lỗ Ø275		
	RP-24V		2800 - 3200K			

LED ÂM TRẦN | LED PANEL

CE RoHS EMC DIALux German Technology



Voltage

Điện áp
100-240V AC

Tuổi thọ

30.000 giờ

RA

Chỉ số hoàn màu
>80

PF

Hệ số công suất
>0.5



Chip LED
SMD 2835



Góc chiếu
110°

LED PANEL CẢM BIẾN CHUYỂN ĐỘNG Seri RPL/MS

12w 18w

3 NĂM BẢO HÀNH

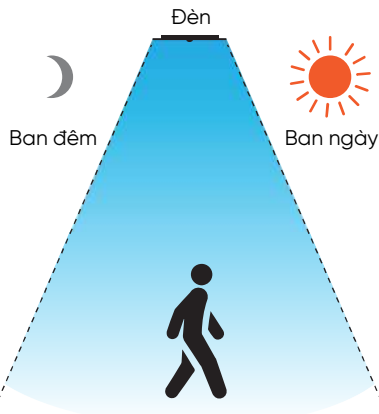

Có người đi qua đèn tự động sáng

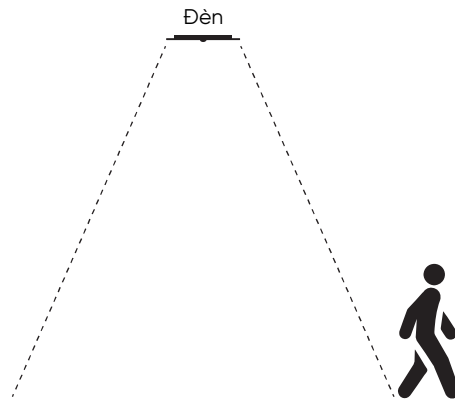

Người đi khỏi 45 giây sau đèn tự tắt

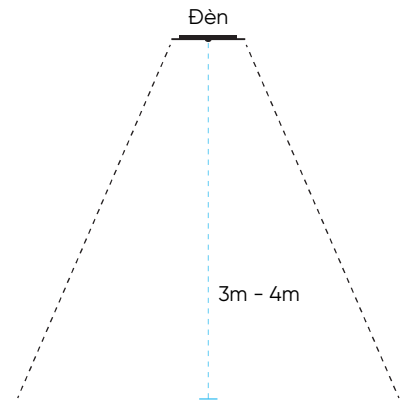

Chiều cao lắp đèn 3m - 4m

Seri RPL/MS	Mã hàng Model	Quang thông Lumen	Màu ánh sáng CCT	Kích thước Size (mm)	Đóng gói Packing	Giá bán lẻ VNĐ
	RPL-12T/MS	950 Lm	6000 - 6500K	Sản phẩm Ø170 x 37 Đục lỗ Ø150	1 cái/hộp 40 cái/thùng	252.500
	RPL-18T/MS	1500 Lm	6000 - 6500K	Sản phẩm Ø225 x 37 Đục lỗ Ø200	1 cái/hộp 20 cái/thùng	308.000

LED ÂM TRẦN | LED PANEL

CE RoHS EMC DALIux German Technology

Voltage
 Điện áp
100-240V AC

RA
 Chỉ số
hoàn màu
>80

PF
 Hệ số
công suất
>0.5

Chip LED
SMD 2835

Góc chiếu
110°

Tuổi thọ
30.000 giờ

DIMMER



LED PANEL ĐIỀU CHỈNH ĐỘ SÁNG Seri RPL/DIM

6W 9W 12W 18W 24W

3 NĂM
BẢO HÀNH

Seri RPL/DIM	Mã hàng Model	Quang thông Lumen	Màu ánh sáng CCT	Kích thước Size (mm)	Đóng gói Packing	Giá bán lẻ VNĐ
	RPL-6T/DIM RPL-6N/DIM RPL-6V/DIM	500 Lm	6000 - 6500K 4000 - 4500K 2800 - 3200K	Sản phẩm Ø120 x 22 Đục lỗ Ø105	1 cái/hộp 60 cái/thùng	358.600
	RPL-6ST/DIM RPL-6SN/DIM RPL-6SV/DIM	500 Lm	6000 - 6500K 4000 - 4500K 2800 - 3200K	Sản phẩm Ø110 x 22 Đục lỗ Ø90	1 cái/hộp 60 cái/thùng	358.600
	RPL-9T/DIM RPL-9N/DIM RPL-9V/DIM	750 Lm	6000 - 6500K 4000 - 4500K 2800 - 3200K	Sản phẩm Ø147 x 22 Đục lỗ Ø130	1 cái/hộp 40 cái/thùng	417.500
	RPL-12T/DIM RPL-12N/DIM RPL-12V/DIM	950 Lm	6000 - 6500K 4000 - 4500K 2800 - 3200K	Sản phẩm Ø170 x 22 Đục lỗ Ø150	1 cái/hộp 40 cái/thùng	461.200

Seri RPL/DIM	Mã hàng Model	Quang thông Lumen	Màu ánh sáng CCT	Kích thước Size (mm)	Đóng gói Packing	Giá bán lẻ VNĐ
	RPL-18T/DIM RPL-18N/DIM RPL-18V/DIM	1500 Lm	6000 - 6500K 4000 - 4500K 2800 - 3200K	Sản phẩm Ø225 x 22 Đục lỗ Ø205	1 cái/hộp 20 cái/thùng	556.500

18W

	RPL-24T/DIM RPL-24N/DIM RPL-24V/DIM	1800 Lm	6000 - 6500K 4000 - 4500K 2800 - 3200K	Sản phẩm Ø300 x 22 Đục lỗ Ø280	1 cái/hộp 10 cái/thùng	728.100
--	---	---------	--	---	---------------------------	----------------

24W



CÔNG TẮC Điều Chỉnh Độ Sáng Đèn LED (Dimmer)

AV200-LED	A6V200-LED	ASV200-LED
		
Dùng cho mặt nạ nhựa A20 · Giá bán lẻ (VNĐ):	Dùng cho mặt nạ nhựa A60 · Giá bán lẻ (VNĐ):	Mặt nạ vuông (nguyên bộ) · Giá bán lẻ (VNĐ):
527.600	527.600	696.100

LED ÂM TRẦN | LED PANEL

CE RoHS EMC DIALux German Technology

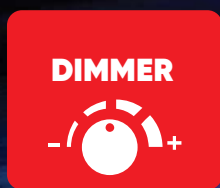

Voltage

Điện áp

100-240V AC

Tuổi thọ

Tuổi thọ

30.000 giờ

RA

Chỉ số hoàn màu

>80

PF

Hệ số công suất

>0.5



Chip LED

SMD 2835



Góc chiếu

110°







LED PANEL ĐIỀU CHỈNH ĐỘ SÁNG

Seri SPL/DIM

6W 9W 12W 18W 24W

3 NĂM BẢO HÀNH

Seri SPL/DIM	Mã hàng Model	Quang thông Lumen	Màu ánh sáng CCT	Kích thước Size (mm)	Đóng gói Packing	Giá bán lẻ VNĐ
	SPL-6T/DIM SPL-6V/DIM	500 Lm	6000 - 6500K 2800 - 3200K	Sản phẩm 120 x 120 x 22 Đục lỗ 105 x 105	1 cái/hộp 60 cái/thùng	366.500
6W						
	SPL-9T/DIM SPL-9V/DIM	750 Lm	6000 - 6500K 2800 - 3200K	Sản phẩm 147 x 147 x 22 Đục lỗ 130 x 130	1 cái/hộp 40 cái/thùng	426.000
9W						
	SPL-12T/DIM SPL-12V/DIM	950 Lm	6000 - 6500K 2800 - 3200K	Sản phẩm 170 x 170 x 22 Đục lỗ 150 x 150	1 cái/hộp 40 cái/thùng	466.800
12W						
	SPL-18T/DIM SPL-18V/DIM	1500 Lm	6000 - 6500K 2800 - 3200K	Sản phẩm 225 x 225 x 22 Đục lỗ 205 x 205	1 cái/hộp 20 cái/thùng	569.600
18W						
	SPL-24T/DIM SPL-24V/DIM	1800 Lm	6000 - 6500K 2800 - 3200K	Sản phẩm 300 x 300 x 22 Đục lỗ 280 x 280	1 cái/hộp 10 cái/thùng	757.600
24W						

LED ÂM TRẦN | LED DOWNLIGHT

CE RoHS EMC DIALux German Technology

Voltage Điện áp 220-240V AC	Tuổi thọ 30.000 giờ	RA Chỉ số hoàn màu >80	PF Hệ số công suất >0.9	Chip LED SMD 2835	Góc chiếu 110°	CÔNG NGHỆ DOB Driver tích hợp trong đèn	3 NĂM BẢO HÀNH
--	-------------------------------	-------------------------------------	--------------------------------------	-----------------------------	--------------------------	---	-----------------------

LED DOWNLIGHT ÂM TRẦN Seri DLT2 - DLV2 - DLB2

5w 7w 9w 12w

Hiệu suất chiếu sáng cao, ánh sáng đều



Viên màu sang trọng

Thân nhôm đúc nguyên khối, sơn tĩnh điện cao cấp giúp tản nhiệt nhanh.



Công nghệ DOB
Tích hợp bộ nguồn (driver) bên trong đèn, lắp đặt nhanh, tiết kiệm chi phí.

3 loại viên màu

Ứng dụng trang trí không gian đa dạng

Viên Trắng Viên Vàng Viên Bạc



3 màu ánh sáng & 3 chế độ màu

Phù hợp với nhiều nhu cầu chiếu sáng khác nhau

Trắng Vàng Trung tính

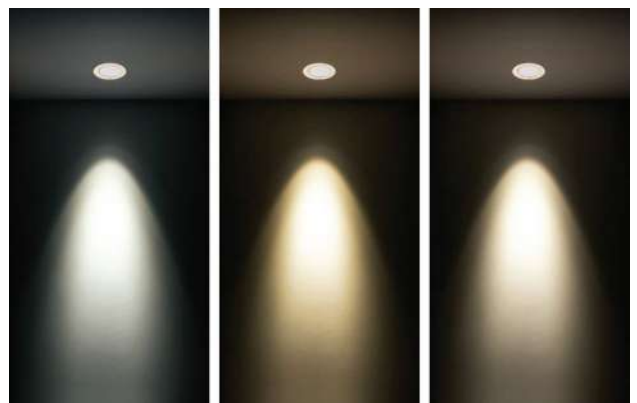







3 NĂM
BẢO HÀNH

Seri DLT2 - Viên Trắng

5W 7W 9W 12W

Seri DLT2	Mã hàng Model	Quang thông Lumen	Màu ánh sáng CCT	Kích thước Size (mm)	Đóng gói Packing	Giá bán lẻ VNĐ
	DLT2-5T DLT2-5V DLT2-5N	525 Lm	6000 - 6500K 2800 - 3200K 4000 - 4500K	Sản phẩm Ø110 x 35	1 cái/hộp 40 cái/thùng	85.600
	DLT2-5/3C		6500 - 3000 - 4000K	Đục lỗ Ø74		110.900
5W						
	DLT2-7T DLT2-7V DLT2-7N	735 Lm	6000 - 6500K 2800 - 3200K 4000 - 4500K	Sản phẩm Ø118 x 35	1 cái/hộp 30 cái/thùng	96.000
	DLT2-7/3C		6500 - 3000 - 4000K	Đục lỗ Ø80		130.100
7W						
	DLT2-9T DLT2-9V DLT2-9N	945 Lm	6000 - 6500K 2800 - 3200K 4000 - 4500K	Sản phẩm Ø118 x 35	1 cái/hộp 30 cái/thùng	98.500
	DLT2-9/3C		6500 - 3000 - 4000K	Đục lỗ Ø80		136.600
9W						
	DLTL2-9T DLTL2-9V DLTL2-9N	945 Lm	6000 - 6500K 2800 - 3200K 4000 - 4500K	Sản phẩm Ø140 x 35	1 cái/hộp 20 cái/thùng	118.600
	DLTL2-9/3C		6500 - 3000 - 4000K	Đục lỗ Ø105		153.500
9W						
	DLT2-12T DLT2-12V DLT2-12N	1260 Lm	6000 - 6500K 2800 - 3200K 4000 - 4500K	Sản phẩm Ø140 x 35	1 cái/hộp 20 cái/thùng	128.500
	DLT2-12/3C		6500 - 3000 - 4000K	Đục lỗ Ø105		174.100
12W						

LED ÂM TRẦN | LED DOWNLIGHT

CE ROHS EMC DIALux German Technology



3 NĂM
BẢO HÀNH

Seri DLV2 - Viên Vàng

5W 7W 9W 12W

Seri DLV2	Mã hàng Model	Quang thông Lumen	Màu ánh sáng CCT	Kích thước Size (mm)	Đóng gói Packing	Giá bán lẻ VNĐ
5W	DLV2-5T DLV2-5V DLV2-5N	525 Lm	6000 - 6500K	Sản phẩm Ø110 x 35	1 cái/hộp 40 cái/thùng	85.600
	DLV2-5/3C		2800 - 3200K 4000 - 4500K 6500 - 3000 - 4000K	Đục lỗ Ø74		
7W	DLV2-7T DLV2-7V DLV2-7N	735 Lm	6000 - 6500K	Sản phẩm Ø118 x 35	1 cái/hộp 30 cái/thùng	96.000
	DLV2-7/3C		2800 - 3200K 4000 - 4500K 6500 - 3000 - 4000K	Đục lỗ Ø80		
9W	DLV2-9T DLV2-9V DLV2-9N	945 Lm	6000 - 6500K	Sản phẩm Ø118 x 35	1 cái/hộp 30 cái/thùng	98.500
	DLV2-9/3C		2800 - 3200K 4000 - 4500K 6500 - 3000 - 4000K	Đục lỗ Ø80		
9W	DLV2-9T DLV2-9V DLV2-9N	945 Lm	6000 - 6500K	Sản phẩm Ø140 x 35	1 cái/hộp 20 cái/thùng	118.600
	DLV2-9/3C		2800 - 3200K 4000 - 4500K 6500 - 3000 - 4000K	Đục lỗ Ø105		
12W	DLV2-12T DLV2-12V DLV2-12N	1260 Lm	6000 - 6500K	Sản phẩm Ø140 x 35	1 cái/hộp 20 cái/thùng	128.500
	DLV2-12/3C		2800 - 3200K 4000 - 4500K 6500 - 3000 - 4000K	Đục lỗ Ø105		

LED ÂM TRẦN | LED DOWNLIGHT





3 NĂM
BẢO HÀNH

CE RoHS EMC **DIALux**
German Technology



Seri DLB2 - Viên Bạc

5^w 7^w 9^w 12^w

Seri DLB2	Mã hàng Model	Quang thông Lumen	Màu ánh sáng CCT	Kích thước Size (mm)	Đóng gói Packing	Giá bán lẻ VNĐ
	DLB2-5T DLB2-5V DLB2-5N	525 Lm	6000 - 6500K 2800 - 3200K 4000 - 4500K	Sản phẩm Ø110 x 35 Đục lỗ Ø74	1 cái/hộp 40 cái/thùng	85.600
	DLB2-5/3C		6500 - 3000 - 4000K			110.900
	DLB2-7T DLB2-7V DLB2-7N	735 Lm	6000 - 6500K 2800 - 3200K 4000 - 4500K	Sản phẩm Ø118 x 35 Đục lỗ Ø80	1 cái/hộp 30 cái/thùng	96.000
	DLB2-7/3C		6500 - 3000 - 4000K			130.100
	DLB2-9T DLB2-9V DLB2-9N	945 Lm	6000 - 6500K 2800 - 3200K 4000 - 4500K	Sản phẩm Ø118 x 35 Đục lỗ Ø80	1 cái/hộp 30 cái/thùng	98.500
	DLB2-9/3C		6500 - 3000 - 4000K			136.600
	DLBL2-9T DLBL2-9V DLBL2-9N	945 Lm	6000 - 6500K 2800 - 3200K 4000 - 4500K	Sản phẩm Ø140 x 35 Đục lỗ Ø105	1 cái/hộp 20 cái/thùng	118.600
	DLBL2-9/3C		6500 - 3000 - 4000K			153.500
	DLB2-12T DLB2-12V DLB2-12N	1260 Lm	6000 - 6500K 2800 - 3200K 4000 - 4500K	Sản phẩm Ø140 x 35 Đục lỗ Ø105	1 cái/hộp 20 cái/thùng	128.500
	DLB2-12/3C		6500 - 3000 - 4000K			174.100

LED ÂM TRẦN | LED DOWNLIGHT

CE RoHS EMC DIALux German Technology

3 NĂM
BẢO HÀNH

Voltage Điện áp 100-240V AC	J Tuổi thọ 30.000 giờ	RA Chỉ số hoàn màu >80	PF Hệ số công suất >0.5	Chip LED SMD 2835	Góc chiếu 110°
--	------------------------------------	-------------------------------------	--------------------------------------	-----------------------------	--------------------------

LED DOWNLIGHT ÂM TRẦN Seri DLT - Viên Trắng

5W 7W 9W 12W



Seri DLT	Mã hàng Model	Quang thông Lumen	Màu ánh sáng CCT	Kích thước Size (mm)	Đóng gói Packing	Giá bán lẻ VNĐ
5W	DLT-5T DLT-5V DLT-5N DLT-5/3C	550 Lm	6000 - 6500K 2800 - 3200K 4000 - 4500K 6500 - 3000 - 4000K	Sản phẩm Ø110 x 35 Đục lỗ Ø74	1 cái/hộp 40 cái/thùng	92.400 116.700
	DLT-7T DLT-7V DLT-7N DLT-7/3C		770 Lm	6000 - 6500K 2800 - 3200K 4000 - 4500K 6500 - 3000 - 4000K	Sản phẩm Ø118 x 35 Đục lỗ Ø80	1 cái/hộp 30 cái/thùng
7W	DLT-9T DLT-9V DLT-9N DLT-9/3C	990 Lm	6000 - 6500K 2800 - 3200K 4000 - 4500K 6500 - 3000 - 4000K	Sản phẩm Ø118 x 35 Đục lỗ Ø80	1 cái/hộp 30 cái/thùng	109.500 143.800
	DLTL-9T DLTL-9V DLTL-9N DLTL-9/3C		990 Lm	6000 - 6500K 2800 - 3200K 4000 - 4500K 6500 - 3000 - 4000K	Sản phẩm Ø140 x 35 Đục lỗ Ø105	1 cái/hộp 20 cái/thùng
9W	DLT-12T DLT-12V DLT-12N DLT-12/3C	1320 Lm	6000 - 6500K 2800 - 3200K 4000 - 4500K 6500 - 3000 - 4000K	Sản phẩm Ø140 x 35 Đục lỗ Ø105	1 cái/hộp 20 cái/thùng	136.300 183.300

LED ÂM TRẦN | LED DOWNLIGHT

3 NĂM
BẢO HÀNH





CE RoHS EMC DIALux
German Technology

Voltage Điện áp 100-240V AC	J Tuổi thọ 30.000 giờ	RA Chỉ số hoàn màu >80	PF Hệ số công suất >0.5	Chip LED SMD 2835	Góc chiếu 110°
--	------------------------------------	-------------------------------------	--------------------------------------	-----------------------------	--------------------------

LED DOWNLIGHT ÂM TRẦN Seri DLV - Viên Vàng

5w 7w 9w 12w



Seri DLV	Mã hàng Model	Quang thông Lumen	Màu ánh sáng CCT	Kích thước Size (mm)	Đóng gói Packing	Giá bán lẻ VNĐ
 5W	DLV-5T DLV-5V DLV-5N DLV-5/3C	550 Lm	6000 - 6500K 2800 - 3200K 4000 - 4500K	Sản phẩm Ø110 x 35 Đục lỗ Ø74	1 cái/hộp 40 cái/thùng	92.400
			6500 - 3000 - 4000K			116.700
 7W	DLV-7T DLV-7V DLV-7N DLV-7/3C	770 Lm	6000 - 6500K 2800 - 3200K 4000 - 4500K	Sản phẩm Ø118 x 35 Đục lỗ Ø80	1 cái/hộp 30 cái/thùng	100.100
			6500 - 3000 - 4000K			136.900
 9W	DLV-9T DLV-9V DLV-9N DLV-9/3C	990 Lm	6000 - 6500K 2800 - 3200K 4000 - 4500K	Sản phẩm Ø118 x 35 Đục lỗ Ø80	1 cái/hộp 30 cái/thùng	109.500
			6500 - 3000 - 4000K			143.800
 9W	DLVL-9T DLVL-9V DLVL-9N DLVL-9/3C	990 Lm	6000 - 6500K 2800 - 3200K 4000 - 4500K	Sản phẩm Ø140 x 35 Đục lỗ Ø105	1 cái/hộp 20 cái/thùng	124.300
			6500 - 3000 - 4000K			161.600
 12W	DLV-12T DLV-12V DLV-12N DLV-12/3C	1320 Lm	6000 - 6500K 2800 - 3200K 4000 - 4500K	Sản phẩm Ø140 x 35 Đục lỗ Ø105	1 cái/hộp 20 cái/thùng	136.300
			6500 - 3000 - 4000K			183.300

LED ÂM TRẦN | LED DOWNLIGHT

CE RoHS EMC DIALux German Technology



3 NĂM BẢO HÀNH

Voltage Điện áp 100-240V AC	J Tuổi thọ 30.000 giờ	RA Chỉ số hoàn màu >80	PF Hệ số công suất >0.5	Chip LED SMD 2835	Góc chiếu 110°
--	------------------------------------	-------------------------------------	--------------------------------------	-----------------------------	--------------------------

LED DOWNLIGHT ÂM TRẦN Seri DLB - Viên Bạc

5w 7w 9w 12w



Seri DLB	Mã hàng Model	Quang thông Lumen	Màu ánh sáng CCT	Kích thước Size (mm)	Đóng gói Packing	Giá bán lẻ VNĐ
 5W	DLB-5T DLB-5V DLB-5N	550 Lm	6000 - 6500K 2800 - 3200K 4000 - 4500K	Sản phẩm Ø110 x 35 Đục lỗ Ø74	1 cái/hộp 40 cái/thùng	92.400
	DLB-5/3C		6500 - 3000 - 4000K	116.700		
 7W	DLB-7T DLB-7V DLB-7N	770 Lm	6000 - 6500K 2800 - 3200K 4000 - 4500K	Sản phẩm Ø118 x 35 Đục lỗ Ø80	1 cái/hộp 30 cái/thùng	100.100
	DLB-7/3C		6500 - 3000 - 4000K	136.900		
 9W	DLB-9T DLB-9V DLB-9N	990 Lm	6000 - 6500K 2800 - 3200K 4000 - 4500K	Sản phẩm Ø118 x 35 Đục lỗ Ø80	1 cái/hộp 30 cái/thùng	109.500
	DLB-9/3C		6500 - 3000 - 4000K	143.800		
 9W	DLBL-9T DLBL-9V DLBL-9N	990 Lm	6000 - 6500K 2800 - 3200K 4000 - 4500K	Sản phẩm Ø140 x 35 Đục lỗ Ø105	1 cái/hộp 20 cái/thùng	124.300
	DLBL-9/3C		6500 - 3000 - 4000K	161.600		
 12W	DLB-12T DLB-12V DLB-12N	1320 Lm	6000 - 6500K 2800 - 3200K 4000 - 4500K	Sản phẩm Ø140 x 35 Đục lỗ Ø105	1 cái/hộp 20 cái/thùng	136.300
	DLB-12/3C		6500 - 3000 - 4000K	183.300		

LED ÂM TRẦN | LED DOWNLIGHT

3 NĂM
BẢO HÀNH

CE RoHS EMC DIALux
German Technology



Hiệu suất chiếu sáng 100 Lm/w	Voltage Điện áp 100-240V AC	Tuổi thọ 30.000 giờ	RA Chỉ số hoàn màu >80	PF Hệ số công suất >0.5	Chip LED SMD 2835	Góc chiếu 110°
---	--	-------------------------------	-------------------------------------	--------------------------------------	-----------------------------	--------------------------

LED DOWNLIGHT ÂM TRẦN

Seri DLE

6w 7w 9w 12w 18w

- Thiết kế 2 trong 1, lắp âm và lắp nổi.
- Tấm dẫn sáng cho ánh sáng phân bố đồng đều, không bị ngả vàng sau thời gian dài sử dụng.
- Có khung riêng cho panel nổi.
- Hệ số hoàn màu cao, cho ra ánh sáng trung thực.



Seri DLE	Mã hàng Model	Quang thông Lumen	Màu ánh sáng CCT	Kích thước Size (mm)	Đóng gói Packing	Giá bán lẻ VNĐ
	DLEL-6T DLEL-6V DLEL-6N	600 Lm	6000 - 6500K 2800 - 3200K 4000 - 4500K	Sản phẩm Ø102 x 50	1 cái/hộp 40 cái/thùng	70.500
	DLEL-6/3C		6500 - 3000 - 4000K	Đục lỗ Ø90		96.100
	DLE-7T DLE-7V DLE-7N	700 Lm	6000 - 6500K 2800 - 3200K 4000 - 4500K	Sản phẩm Ø102 x 50	1 cái/hộp 40 cái/thùng	70.500
	DLE-7/3C		6500 - 3000 - 4000K	Đục lỗ Ø90		96.100
	DLE-9T DLE-9V DLE-9N	900 Lm	6000 - 6500K 2800 - 3200K 4000 - 4500K	Sản phẩm Ø102 x 50	1 cái/hộp 40 cái/thùng	78.800
	DLE-9/3C		6500 - 3000 - 4000K	Đục lỗ Ø90		112.900
	DLEL-9T DLEL-9V DLEL-9N	900 Lm	6000 - 6500K 2800 - 3200K 4000 - 4500K	Sản phẩm Ø122 x 50	1 cái/hộp 30 cái/thùng	82.900
	DLEL-9/3C		6500 - 3000 - 4000K	Đục lỗ Ø100		118.900

LED ÂM TRẦN | LED DOWNLIGHT

CE  EMC  DIALux
German Technology

Seri DLE	Mã hàng Model	Quang thông Lumen	Màu ánh sáng CCT	Kích thước Size (mm)	Đóng gói Packing	Giá bán lẻ VNĐ
	DLE-12T DLE-12V DLE-12N	1200 Lm	6000 - 6500K 2800 - 3200K 4000 - 4500K	Sản phẩm Ø166 x 54	1 cái/hộp 20 cái/thùng	120.400
	DLE-12/3C		6500 - 3000 - 4000K	Đục lỗ Ø150		179.800
12W						
	DLE-18T DLE-18V DLE-18N	1800 Lm	6000 - 6500K 2800 - 3200K 4000 - 4500K	Sản phẩm Ø216 x 55	1 cái/hộp 10 cái/thùng	187.100
	DLE-18/3C		6500 - 3000 - 4000K	Đục lỗ Ø200		239.200
18W						



PHỤ KIỆN KHUNG LẮP NỔI Seri SRDLE

Seri SRDLE	Mã hàng Model	Mô tả Description	Giá bán lẻ VNĐ	Seri SRDLE	Mã hàng Model	Mô tả Description	Giá bán lẻ VNĐ
	SRDLE-6	<ul style="list-style-type: none"> • Dùng cho: DLEL 6W, DLE 7W, DLE 9W • Cao 50mm • Đóng gói: 48 cái/thùng 	26.100		SRDLE-12	<ul style="list-style-type: none"> • Dùng cho: DLE 12W • Cao 55mm • Đóng gói: 20 cái/thùng 	39.100
	SRDLE-9	<ul style="list-style-type: none"> • Dùng cho: DLEL 9W • Cao 50mm • Đóng gói: 30 cái/thùng 	31.000		SRDLE-18	<ul style="list-style-type: none"> • Dùng cho: DLE 18W • Cao 55mm • Đóng gói: 10 cái/thùng 	47.300

LED ÂM TRẦN | LED DOWNLIGHT

Seri DLC





6W 9W 12W 18W 24W

- Điện áp: **100-240V AC**
- Chỉ số hoàn màu: **RA>80**
- Hệ số công suất: **PF>0.5**
- Hiệu suất chiếu sáng: **120Lm/W**

- Chip LED: **SMD 2835**
- Góc chiếu: **100°**
- Tuổi thọ: **30.000 giờ**

CE RoHS EMC DIALux German Technology

3 NĂM
BẢO HÀNH

Seri DLC	Mã hàng Model	Quang thông Lumen	Màu ánh sáng CCT	Kích thước Size (mm)	Đóng gói Packing	Giá bán lẻ VNĐ
	DLC-6/3C	720 Lm	6500 - 3000 - 4000K	Sản phẩm Ø115 x 63 Đục lỗ Ø90	1 cái/hộp 24 cái/thùng	156.600
6W						
	DLC-9/3C	1080 Lm	6500 - 3000 - 4000K	Sản phẩm Ø115 x 63 Đục lỗ Ø90	1 cái/hộp 24 cái/thùng	167.200
9W						
	DLC-12/3C	1440 Lm	6500 - 3000 - 4000K	Sản phẩm Ø175 x 64 Đục lỗ Ø150	1 cái/hộp 12 cái/thùng	282.100
12W						
	DLC-18T DLC-18/3C	2160 Lm	6000 - 6500K 6500 - 3000 - 4000K	Sản phẩm Ø225 x 64 Đục lỗ Ø200	1 cái/hộp 8 cái/thùng	379.200 442.000
18W						
	DLC-24T DLC-24/3C	2880 Lm	6000 - 6500K 6500 - 3000 - 4000K	Sản phẩm Ø225 x 64 Đục lỗ Ø200	1 cái/hộp 8 cái/thùng	407.700 504.000
24W						

VIÊN ĐÈN DÙNG CHO DLC 6W-9W



- Mã hàng: **RDLC9-GD**
- Màu sắc: **Vàng đồng**
- Giá bán lẻ (VNĐ):

22.000



- Mã hàng: **RDLC9-CR**
- Màu sắc: **Crôm**
- Giá bán lẻ (VNĐ):

22.000



- Mã hàng: **RDLC9-BL**
- Màu sắc: **Xanh da trời**
- Giá bán lẻ (VNĐ):

22.000



- Mã hàng: **RDLC9-GR**
- Màu sắc: **Xanh lá**
- Giá bán lẻ (VNĐ):

22.000



- Mã hàng: **RDLC9-PK**
- Màu sắc: **Hồng**
- Giá bán lẻ (VNĐ):

22.000



- Mã hàng: **RDLC9-SL**
- Màu sắc: **Bạc**
- Giá bán lẻ (VNĐ):

22.000

LED ÂM TRẦN | LED DOWNLIGHT

3 NĂM
BẢO HÀNH





CE RoHS EMC DIALux
German Technology

Voltage Điện áp 100-240V AC	J Tuổi thọ 30.000 giờ	RA Chỉ số hoàn màu >80	PF Hệ số công suất >0.9	Chip LED COB	Góc chiếu 60°
--	------------------------------------	-------------------------------------	--------------------------------------	------------------------	-------------------------



Seri DLF

7W 12W 20W 25W 30W

Seri DLF	Mã hàng Model	Quang thông Lumen	Màu ánh sáng CCT	Kích thước Size (mm)	Đóng gói Packing	Giá bán lẻ VND
	DLF-7T DLF-7V	609 Lm	6000 - 6500K 2800 - 3200K	Sản phẩm Ø98 x 41 Đục lỗ Ø80	1 cái/hộp 20 cái/thùng	285.500
7W						
	DLF-12T DLF-12V	1200 Lm	6000 - 6500K 2800 - 3200K	Sản phẩm Ø113 x 44 Đục lỗ Ø95	1 cái/hộp 20 cái/thùng	347.400
12W						
	DLF-20T DLF-20V	1800 Lm	6000 - 6500K 2800 - 3200K	Sản phẩm Ø148 x 56 Đục lỗ Ø125	1 cái/hộp 20 cái/thùng	724.100
20W						
	DLF-25T DLF-25V	2500 Lm	6000 - 6500K 2800 - 3200K	Sản phẩm Ø198 x 68 Đục lỗ Ø170	1 cái/hộp 20 cái/thùng	814.700
25W						
	DLF-30T DLF-30V	2800 Lm	6000 - 6500K 2800 - 3200K	Sản phẩm Ø245 x 99 Đục lỗ Ø225	1 cái/hộp 12 cái/thùng	1.019.400
30W						





Voltage Điện áp 220-240V AC	 Tuổi thọ 30.000 giờ	RA Chỉ số hoàn màu >80	PF Hệ số công suất >0.5	 Chip LED SMD 2835	 Góc chiếu 80°
--	----------------------------	-------------------------------------	--------------------------------------	--------------------------	----------------------



LED DOWNLIGHT ÂM TRẦN

Seri DLF2 **7W** **12W** **20W** **30W** **40W**



Seri DLF2	Mã hàng Model	Quang thông Lumen	Màu ánh sáng CCT	Kích thước Size (mm)	Đóng gói Packing	Giá bán lẻ VNĐ
 7W	DLF2-7T DLF2-7N	630 Lm	6000 - 6500K 4000 - 4500K	Sản phẩm Ø87 x 50 Đục lỗ Ø65	1 cái/hộp 50 cái/thùng	143.100
 12W	DLF2-12T DLF2-12N	1080 Lm	6000 - 6500K 4000 - 4500K	Sản phẩm Ø120 x 50 Đục lỗ Ø100	1 cái/hộp 40 cái/thùng	174.500
 20W	DLF2-20T DLF2-20N	1800 Lm	6000 - 6500K 4000 - 4500K	Sản phẩm Ø172 x 70 Đục lỗ Ø150	1 cái/hộp 24 cái/thùng	250.100
 30W	DLF2-30T DLF2-30N	2700 Lm	6000 - 6500K 4000 - 4500K	Sản phẩm Ø230 x 95 Đục lỗ Ø180	1 cái/hộp 8 cái/thùng	360.100
 40W	DLF2-40T DLF2-40N	3600 Lm	6000 - 6500K 4000 - 4500K	Sản phẩm Ø230 x 95 Đục lỗ Ø180	1 cái/hộp 8 cái/thùng	401.300

LED ÂM TRẦN | LED DOWNLIGHT

CE RoHS EMC DIALux German Technology

CHỐNG ẨM IP65 Icon: Water drops	Voltage Điện áp 175-265V AC	⌵ Tuổi thọ 30.000 giờ	RA Chỉ số hoàn màu >80	PF Hệ số công suất >0.5	☉ Chip LED COB	△ Góc chiếu 24°
---	--	------------------------------------	-------------------------------------	--------------------------------------	-----------------------------	------------------------------

LED DOWNLIGHT CHỐNG ẨM Seri DL65 12W 20W 30W

3 NĂM
BẢO HÀNH

- Thân đèn làm bằng nhôm cao cấp phủ sơn tĩnh điện
- Thân đèn với khe tỏa nhiệt giúp tăng tuổi thọ đèn
- Đèn thiết kế với IP65 giúp chống nước, bụi bẩn
- Mặt đèn lõm giúp tăng chiều sâu cho chùm sáng
- Tiết kiệm điện năng, dễ dàng lắp đặt



Seri DL65	Mã hàng Model	Quang thông Lumen	Màu ánh sáng CCT	Kích thước Size (mm)	Đóng gói Packing	Giá bán lẻ VNĐ
 12W	DL65-12V	1080 Lm	2800 - 3200K	Sản phẩm Ø95 x 98 Đục lỗ Ø85	1 cái/hộp 48 cái/thùng	752.500
 20W	DL65-20V	1800 Lm	2800 - 3200K	Sản phẩm Ø125 x 120 Đục lỗ Ø115	1 cái/hộp 27 cái/thùng	1.129.100
 30W	DL65-30V	2700 Lm	2800 - 3200K	Sản phẩm Ø150 x 132 Đục lỗ Ø140	1 cái/hộp 18 cái/thùng	1.457.100

LED ÂM TRẦN | LED DOWNLIGHT

CE RoHS EMC DIALux German Technology

ĐIỀU CHỈNH HƯỚNG SÁNG



Voltage

Điện áp

175-265V AC



Tuổi thọ

30.000 giờ

RA

Chỉ số hoàn màu

>80

PF

Hệ số công suất

>0.9



Chip LED

COB



Góc chiếu



24°

LED DOWNLIGHT ĐIỀU CHỈNH HƯỚNG CHIẾU SÁNG Seri DLA 12W 20W 35W 50W

2 NĂM BẢO HÀNH

- Đèn xoay có thể điều chỉnh hướng sáng theo ý muốn
- Có 3 màu ánh sáng: Trắng, vàng, trung tính
- Nhôm đúc nguyên khối cao cấp, tản nhiệt tốt
- LED chip COB cao cấp, tuổi thọ 30.000 giờ
- Mặt đèn lõm giúp tăng chiều sâu cho chùm sáng
- Tiết kiệm điện năng, dễ dàng lắp đặt



Seri DLA	Mã hàng Model	Quang thông Lumen	Màu ánh sáng CCT	Kích thước Size (mm)	Đóng gói Packing	Giá bán lẻ VNĐ
 12W	DLA-12T DLA-12N DLA-12V	1044 Lm	6000K 4000K 3000K	Sản phẩm Ø96 x 75.5 Đục lỗ Ø85	1 cái/hộp 40 cái/thùng	468.900
 20W	DLA-20T DLA-20N DLA-20V	1740 Lm	6000K 4000K 3000K	Sản phẩm Ø125 x 100 Đục lỗ Ø112	1 cái/hộp 40 cái/thùng	799.200
 35W	DLA-35T DLA-35N DLA-35V	3045 Lm	6000K 4000K 3000K	Sản phẩm Ø164 x 131 Đục lỗ Ø148	1 cái/hộp 18 cái/thùng	1.102.200
 50W	DLA-50T DLA-50N DLA-50V	4350 Lm	6000K 4000K 3000K	Sản phẩm Ø200 x 170 Đục lỗ Ø188	1 cái/hộp 8 cái/thùng	1.768.900

LED ÂM TRẦN | LED DOWNLIGHT

CE RoHS EMC DIALux German Technology

ĐIỀU CHỈNH HƯỚNG SÁNG



Voltage

Điện áp

220-240V AC

J

Tuổi thọ

30.000 giờ

RA

Chỉ số hoàn màu

>80

PF

Hệ số công suất

>0.5

Chip LED

SMD 2835

Góc chiếu

36°

LED DOWNLIGHT ĐIỀU CHỈNH HƯỚNG CHIẾU SÁNG

Seri DLA2 **3w** **5w** **7w**

2 NĂM
BẢO HÀNH



Seri DLA2	Mã hàng Model	Quang thông Lumen	Màu ánh sáng CCT	Kích thước Size (mm)	Đóng gói Packing	Giá bán lẻ VNĐ
	DLA2R-3T DLA2R-3V	250 Lm	6000 - 6500K 2800 - 3200K	Sản phẩm Ø90 x 40 Đục lỗ Ø68	1 cái/hộp 40 cái/thùng	63.200
3W						
	DLA2R-5T DLA2R-5V	450 Lm	6000 - 6500K 2800 - 3200K	Sản phẩm Ø90 x 40 Đục lỗ Ø68	1 cái/hộp 40 cái/thùng	65.400
5W						
	DLA2R-7T DLA2R-7V	630 Lm	6000 - 6500K 2800 - 3200K	Sản phẩm Ø90 x 40 Đục lỗ Ø68	1 cái/hộp 40 cái/thùng	68.300
7W						
	DLA2S-3T DLA2S-3V	250 Lm	6000 - 6500K 2800 - 3200K	Sản phẩm 90 x 90 x 40 Đục lỗ Ø68	1 cái/hộp 40 cái/thùng	63.200
3W						
	DLA2S-5T DLA2S-5V	450 Lm	6000 - 6500K 2800 - 3200K	Sản phẩm 90 x 90 x 40 Đục lỗ Ø68	1 cái/hộp 40 cái/thùng	65.400
5W						
	DLA2S-7T DLA2S-7V	630 Lm	6000 - 6500K 2800 - 3200K	Sản phẩm 90 x 90 x 40 Đục lỗ Ø68	1 cái/hộp 40 cái/thùng	68.300
7W						

LED ÂM TRẦN | LED DOWNLIGHT ĐIỀU CHỈNH HƯỚNG CHIẾU SÁNG

CE ROHS EMC DIALux German Technology

3 NĂM
BẢO HÀNH

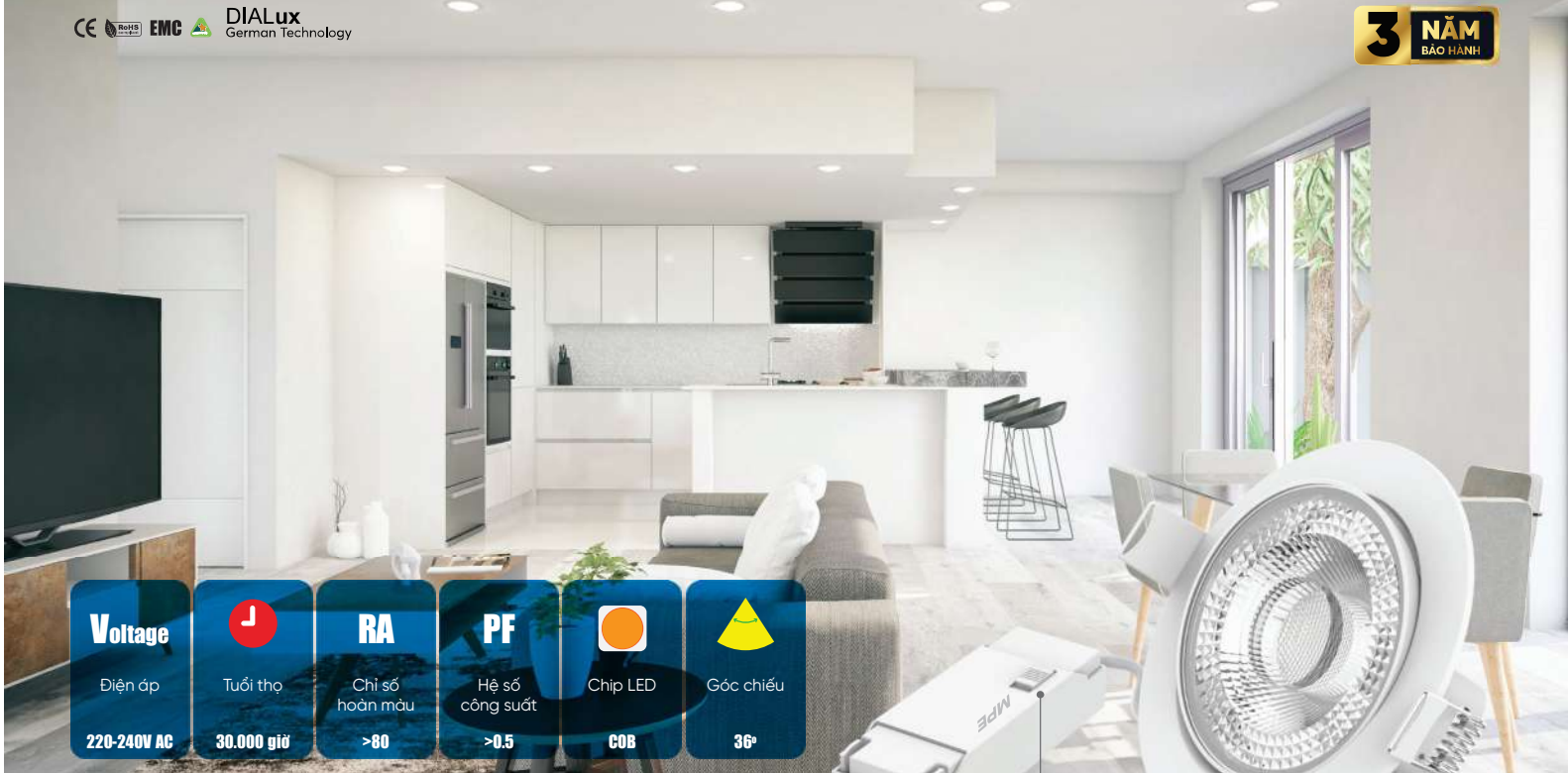

Voltage Điện áp 220-240V AC	Tuổi thọ 30.000 giờ	RA Chỉ số hoàn màu >80	PF Hệ số công suất >0.5	Chip LED COB	Góc chiếu 36°
--	-------------------------------	-------------------------------------	--------------------------------------	------------------------	-------------------------



LED DOWNLIGHT ÂM TRẦN ĐIỀU CHỈNH HƯỚNG CHIẾU SÁNG Seri DLA2 - 3IN1

3 CHẾ ĐỘ MÀU
CHUYỂN ĐỔI MÀU BẰNG CÔNG TẮC

TRẮNG 6000-6500K	VÀNG 2800-3200K	TRUNG TÍNH 4000-4500K
---------------------	--------------------	--------------------------

Hiệu suất chiếu sáng cao, ánh sáng đều.

Thiết kế nhỏ gọn, sang trọng, lắp đặt dễ dàng.

Thân đèn chất liệu nhôm, sơn tĩnh điện, tản nhiệt tốt, độ bền cao.

Góc xoay linh hoạt để dàng điều chỉnh hướng chiếu sáng.



Seri DLA2	Mã hàng Model	Quang thông Lumen	Màu ánh sáng CCT	Kích thước Size (mm)	Đóng gói Packing	Giá bán lẻ VNĐ
-----------	---------------	-------------------	------------------	----------------------	------------------	----------------



**DLA2-7
3IN1**

780 Lm

6500 - 3000 - 4000K

Sản phẩm
Ø105 x 40
Đục lỗ
Ø90

1 cái/hộp
20 cái/thùng

229.300

7W

LED ẨM TRẦN | LED DOWNLIGHT

CE EMC DIALux German Technology

ĐIỀU CHỈNH HƯỚNG SÁNG

Voltage
Điện áp
100-240V AC

T
Tuổi thọ
30.000 giờ

RA
Chỉ số hoàn màu
>80

PF
Hệ số công suất
>0.5

Chip LED
COB

Góc chiếu
24°

LED DOWNLIGHT CHIẾU ĐIỂM

Seri DLS 7w 7w x 2 12w 12w x 2 12w x 3 20w 20w x 2 20w x 3

2 NĂM BẢO HÀNH



Seri DLS	Mã hàng Model	Quang thông Lumen	Màu ánh sáng CCT	Kích thước Size (mm)	Đóng gói Packing	Giá bán lẻ VNĐ
----------	---------------	-------------------	------------------	----------------------	------------------	----------------



DLS-107T
DLS-107N
DLS-107V

630 Lm

6500K
4000K
3000K

Sản phẩm
115 x 115 x 130
Đục lỗ
95 x 95

1 cái/hộp
18 cái/thùng

436.200

7W



DLS-207T
DLS-207N
DLS-207V

630 x 2 Lm

6500K
4000K
3000K





Sản phẩm
115 x 215 x 130
Đục lỗ
95 x 195

1 cái/hộp
12 cái/thùng

700.300

7W x 2

LED ÂM TRẦN | LED DOWNLIGHT

Seri DLS	Mã hàng Model	Quang thông Lumen	Màu ánh sáng CCT	Kích thước Size (mm)	Đóng gói Packing	Giá bán lẻ VNĐ
	DLS-112T DLS-112N DLS-112V	1080 Lm	6500K 4000K 3000K	Sản phẩm 140 x 140 x 135 Đục lỗ 120 x 120	1 cái/hộp 18 cái/thùng	501.700
12W						
	DLS-212T DLS-212N DLS-212V	1080 x 2 Lm	6500K 4000K 3000K	Sản phẩm 140 x 270 x 135 Đục lỗ 120 x 250	1 cái/hộp 6 cái/thùng	893.500
12W x 2						
	DLS-312T DLS-312N DLS-312V	1080 x 3 Lm	6500K 4000K 3000K	Sản phẩm 140 x 390 x 135 Đục lỗ 120 x 370	1 cái/hộp 4 cái/thùng	1.380.800
12W x 3						
	DLS-120T DLS-120N DLS-120V	1800 Lm	6500K 4000K 3000K	Sản phẩm 140 x 140 x 140 Đục lỗ 120 x 220	1 cái/hộp 12 cái/thùng	845.100
20W						
	DLS-220T DLS-220N DLS-220V	1800 x 2 Lm	6500K 4000K 3000K	Sản phẩm 140 x 270 x 130 Đục lỗ 120 x 250	1 cái/hộp 9 cái/thùng	1.681.500
20W x 2						
	DLS-320T DLS-320N DLS-320V	1800 x 3 Lm	6500K 4000K 3000K	Sản phẩm 140 x 390 x 130 Đục lỗ 120 x 370	1 cái/hộp 9 cái/thùng	2.506.800
20W x 3						

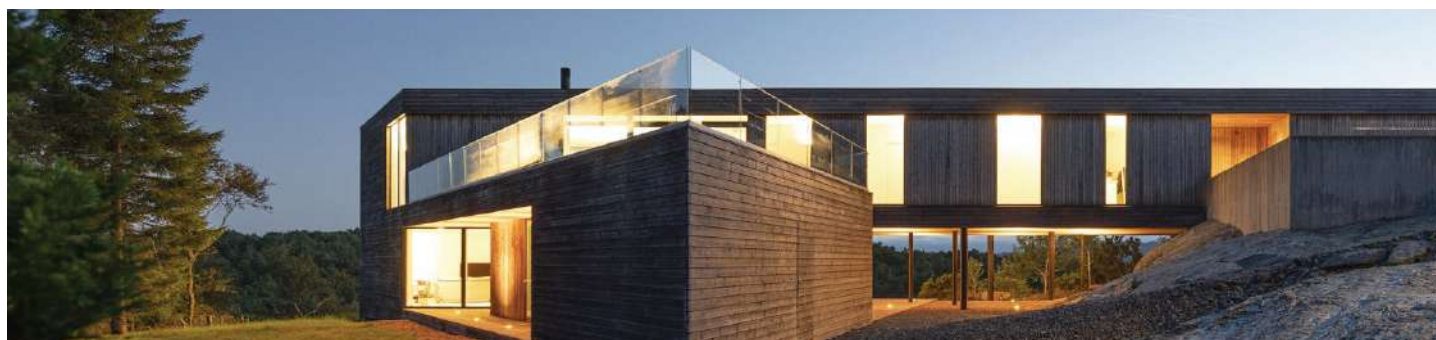

LED ỒP TRẦN



LED PANEL ỒP NỔI

• Seri SRPL	62
• Seri SSPL	63
• Seri SRPLB	64-65
• Seri SSPLB	65
• Seri SRPL2	66-67
• Seri SSPL2	67
• Seri SRPLB2 & Seri SSPLB2	68
• Seri SRPL/MS	69-70
• Seri SSPL/MS	69-70
• Seri SRPL/DIM	71
• Seri SSPL/DIM	72

LED DOWNLIGHT ỒP NỔI (73-75)

• Seri SRDL	74
• Seri SRDLB	74
• Seri SSDL	75
• Seri SSDLB	75

LED ỒP TRẦN

• Seri MCL	76-77
• Seri CL	78
• Seri CL-15	79
• Seri CL-20	79
• Seri RCL	80
• Seri RCLH	80
• Seri SCL	80

Voltage Điện áp 100-240V AC	Tuổi thọ 30.000 giờ	RA Chỉ số hoàn màu >80	PF Hệ số công suất >0.5	Chip LED SMD 2835	Góc chiếu 110°
--	-------------------------------	-------------------------------------	--------------------------------------	-----------------------------	--------------------------



LED PANEL ỒP NỔI Seri SRPL

6W 12W 18W 24W

3 NĂM
BẢO HÀNH

Seri SRPL	Mã hàng Model	Quang thông Lumen	Màu ánh sáng CCT	Kích thước Size (mm)	Đóng gói Packing	Giá bán lẻ VNĐ
 6W	SRPL-6T	500 Lm	6000 - 6500K	Ø120 x 32	1 cái/hộp 40 cái/thùng	127.800
	SRPL-6V		2800 - 3200K			149.500
	SRPL-6/3C		3000 - 6500 - 4000K			
 12W	SRPL-12T	950 Lm	6000 - 6500K	Ø170 x 32	1 cái/hộp 30 cái/thùng	187.100
	SRPL-12V		2800 - 3200K			220.700
	SRPL-12/3C		3000 - 6500 - 4000K			
 18W	SRPL-18T	1500 Lm	6000 - 6500K	Ø217 x 32	1 cái/hộp 20 cái/thùng	247.100
	SRPL-18V		2800 - 3200K			295.700
	SRPL-18/3C		3000 - 6500 - 4000K			
 24W	SRPL-24T	1800 Lm	6000 - 6500K	Ø300 x 32	1 cái/hộp 10 cái/thùng	349.600
	SRPL-24V		2800 - 3200K			395.500
	SRPL-24/3C		3000 - 6500 - 4000K			

Voltage Điện áp 100-240V AC	J Tuổi thọ 30.000 giờ	RA Chỉ số hoàn màu >80	PF Hệ số công suất >0.5	Chip LED SMD 2835	Góc chiếu 110°
--	------------------------------------	-------------------------------------	--------------------------------------	-----------------------------	--------------------------



LED PANEL ỒP NỔI Seri SSPL

6W 12W 18W 24W

3 NĂM
BẢO HÀNH

Seri SSPL	Mã hàng Model	Quang thông Lumen	Màu ánh sáng CCT	Kích thước Size (mm)	Đóng gói Packing	Giá bán lẻ VNĐ
 6W	SSPL-6T	500 Lm	6000 - 6500K	120 x 120 x 32	1 cái/hộp 40 cái/thùng	130.800
	SSPL-6V		2800 - 3200K			159.100
	SSPL-6/3C		3000 - 6500 - 4000K			
 12W	SSPL-12T	950 Lm	6000 - 6500K	170 x 170 x 32	1 cái/hộp 30 cái/thùng	197.800
	SSPL-12V		2800 - 3200K			235.500
	SSPL-12/3C		3000 - 6500 - 4000K			
 18W	SSPL-18T	1500 Lm	6000 - 6500K	217 x 217 x 32	1 cái/hộp 20 cái/thùng	264.800
	SSPL-18V		2800 - 3200K			312.900
	SSPL-18/3C		3000 - 6500 - 4000K			
 24W	SSPL-24T	1800 Lm	6000 - 6500K	300 x 300 x 32	1 cái/hộp 10 cái/thùng	364.600
	SSPL-24V		2800 - 3200K			442.700
	SSPL-24/3C		3000 - 6500 - 4000K			

Voltage

Điện áp

100-240V AC



Tuổi thọ

30.000 giờ

RA

Chỉ số
hoàn màu

>80

PF

Hệ số
công suất

>0.5



Chip LED

SMD 2835



Góc chiếu

110°



LED PANEL ỒP NỔI Seri SRPLB

12^w 18^w 24^w

Màu đen





LED PANEL ỒP NỔI Seri SSPLB

12^w 18^w 24^w

Màu đen



Seri SRPLB 12^w 18^w 24^w Màu đen

Seri SRPLB	Mã hàng Model	Quang thông Lumen	Màu ánh sáng CCT	Kích thước Size (mm)	Đóng gói Packing	Giá bán lẻ VNĐ
 12W	SRPLB-12T	950 Lm	6000 - 6500K	Ø170 x 32	1 cái/hộp 30 cái/thùng	187.100
	SRPLB-12V		2800 - 3200K			220.700
	SRPLB-12/3C		3000 - 6500 - 4000K			
 18W	SRPLB-18T	1500 Lm	6000 - 6500K	Ø217 x 32	1 cái/hộp 20 cái/thùng	247.100
	SRPLB-18V		2800 - 3200K			295.700
	SRPLB-18/3C		3000 - 6500 - 4000K			
 24W	SRPLB-24T	1800 Lm	6000 - 6500K	Ø300 x 32	1 cái/hộp 10 cái/thùng	349.600
	SRPLB-24V		2800 - 3200K			395.500
	SRPLB-24/3C		3000 - 6500 - 4000K			

Seri SSPLB 12^w 18^w 24^w Màu đen

Seri SSPLB	Mã hàng Model	Quang thông Lumen	Màu ánh sáng CCT	Kích thước Size (mm)	Đóng gói Packing	Giá bán lẻ VNĐ
 12W	SSPLB-12T	950 Lm	6000 - 6500K	170 x 170 x 32	1 cái/hộp 30 cái/thùng	197.800
	SSPLB-12V		2800 - 3200K			235.500
	SSPLB-12/3C		3000 - 6500 - 4000K			
 18W	SSPLB-18T	1500 Lm	6000 - 6500K	217 x 217 x 32	1 cái/hộp 20 cái/thùng	264.800
	SSPLB-18V		2800 - 3200K			312.900
	SSPLB-18/3C		3000 - 6500 - 4000K			
 24W	SSPLB-24T	1800 Lm	6000 - 6500K	300 x 300 x 32	1 cái/hộp 10 cái/thùng	364.600
	SSPLB-24V		2800 - 3200K			525.000
	SSPLB-24/3C		3000 - 6500 - 4000K			

LED ỒP TRẦN

CE RoHS EMC DIALUX
Getman Technology

TIẾT KIỆM CHI PHÍ ĐẦU TƯ ĐẾN **50%**

 **SÁNG HƠN 20%**

Voltage

Điện áp

100-240V AC

L

Tuổi thọ

30.000 giờ

RA

Chỉ số
hoàn màu

>80

PF

Hệ số
công suất

>0.5

Chip LED

Chip LED

SMD 2835

Góc chiếu

Góc chiếu

110°

2 NĂM
BẢO HÀNH

LED PANEL ỒP NỔI Seri SRPL2

12w 18w 24w



LED PANEL ỒP NỔI Seri SSPL2

12w 18w 24w



SẢN PHẨM
MỚI

DOB



DRIVER TÍCH HỢP
TRONG ĐÈN

- Sử dụng tấm chống chói và khuếch tán ánh sáng tốt
- Hiệu suất chiếu sáng cao: 100Lm/W

Seri SRPL2 12^w 18^w 24^w

Seri SRPL2	Mã hàng Model	Quang thông Lumen	Màu ánh sáng CCT	Kích thước Size (mm)	Đóng gói Packing	Giá bán lẻ VNĐ
 12W	SRPL2-12T	1200 Lm	6000 - 6500K	Ø173 x 32	1 cái/hộp 30 cái/thùng	110.700
	SRPL2-12V		2800 - 3200K			152.300
	SRPL2-12/3C		6500 - 3000 - 4000K			
 18W	SRPL2-18T	1800 Lm	6000 - 6500K	Ø223 x 35	1 cái/hộp 20 cái/thùng	151.600
	SRPL2-18V		2800 - 3200K			204.000
	SRPL2-18/3C		6500 - 3000 - 4000K			
 24W	SRPL2-24T	2400 Lm	6000 - 6500K	Ø300 x 35	1 cái/hộp 10 cái/thùng	229.700
	SRPL2-24V		2800 - 3200K			303.400
	SRPL2-24/3C		6500 - 3000 - 4000K			

Seri SSPL2 12^w 18^w 24^w

Seri SSPL2	Mã hàng Model	Quang thông Lumen	Màu ánh sáng CCT	Kích thước Size (mm)	Đóng gói Packing	Giá bán lẻ VNĐ
 12W	SSPL2-12T	1200 Lm	6000 - 6500K	173 x 173 x 32	1 cái/hộp 30 cái/thùng	123.500
	SSPL2-12V		2800 - 3200K			166.300
	SSPL2-12/3C		6500 - 3000 - 4000K			
 18W	SSPL2-18T	1800 Lm	6000 - 6500K	223 x 223 x 35	1 cái/hộp 20 cái/thùng	165.000
	SSPL2-18V		2800 - 3200K			219.400
	SSPL2-18/3C		6500 - 3000 - 4000K			
 24W	SSPL2-24T	2400 Lm	6000 - 6500K	300 x 300 x 35	1 cái/hộp 10 cái/thùng	244.600
	SSPL2-24V		2800 - 3200K			321.200
	SSPL2-24/3C		6500 - 3000 - 4000K			

Seri SRPLB2 12W 18W 24W

Màu đen

Seri SRPLB2	Mã hàng Model	Quang thông Lumen	Màu ánh sáng CCT	Kích thước Size (mm)	Đóng gói Packing	Giá bán lẻ VNĐ
	SRPLB2-12T	1200 Lm	6000 - 6500K	Ø173 x 32	1 cái/hộp 30 cái/thùng	110.700
	SRPLB2-12V		2800 - 3200K			152.300
	SRPLB2-12/3C		6500 - 3000 - 4000K			
	SRPLB2-18T	1800 Lm	6000 - 6500K	Ø223 x 35	1 cái/hộp 20 cái/thùng	151.600
	SRPLB2-18V		2800 - 3200K			204.000
	SRPLB2-18/3C		6500 - 3000 - 4000K			
	SRPLB2-24T	2400 Lm	6000 - 6500K	Ø300 x 35	1 cái/hộp 10 cái/thùng	229.700
	SRPLB2-24V		2800 - 3200K			303.400
	SRPLB2-24/3C		6500 - 3000 - 4000K			

Seri SSPLB2 12W 18W 24W

Màu đen

Seri SSPLB2	Mã hàng Model	Quang thông Lumen	Màu ánh sáng CCT	Kích thước Size (mm)	Đóng gói Packing	Giá bán lẻ VNĐ
	SSPLB2-12T	1200 Lm	6000 - 6500K	173 x 173 x 32	1 cái/hộp 30 cái/thùng	123.500
	SSPLB2-12V		2800 - 3200K			166.300
	SSPLB2-12/3C		6500 - 3000 - 4000K			
	SSPLB2-18T	1800 Lm	6000 - 6500K	223 x 223 x 35	1 cái/hộp 20 cái/thùng	165.000
	SSPLB2-18V		2800 - 3200K			219.400
	SSPLB2-18/3C		6500 - 3000 - 4000K			
	SSPLB2-24T	2400 Lm	6000 - 6500K	300 x 300 x 35	1 cái/hộp 10 cái/thùng	244.600
	SSPLB2-24V		2800 - 3200K			321.200
	SSPLB2-24/3C		6500 - 3000 - 4000K			

Voltage Điện áp 100-240V AC	Tuổi thọ Tuổi thọ 30.000 giờ	RA Chỉ số hoàn màu >80	PF Hệ số công suất >0.5	Chip LED Chip LED SMD 2835	Góc chiếu Góc chiếu 110°
---	--	---	--	--	--



LED PANEL ỚP NỔI Seri SRPL/MS

12^w 18^w 24^w



LED PANEL ỚP NỔI Seri SSPL/MS

12^w 18^w 24^w



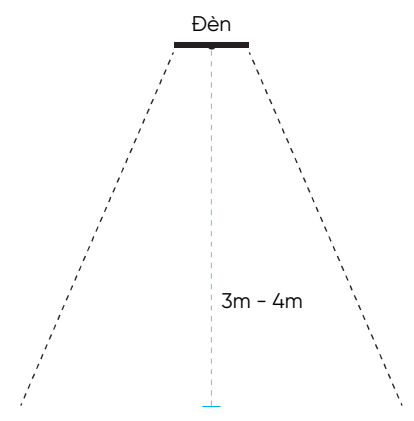
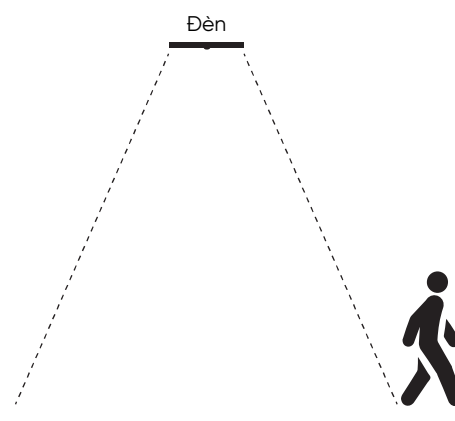
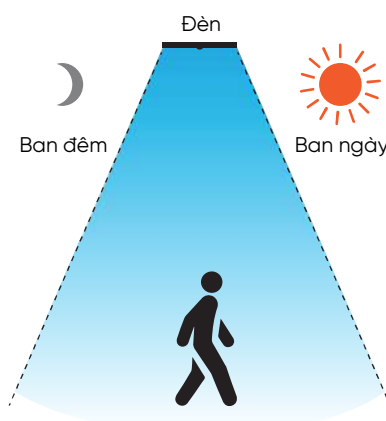

CƠ CHẾ HOẠT ĐỘNG





LED ỒP TRẦN

CE  EMC  DIALux
German Technology

Seri SRPL/MS

Seri SRPL/MS	Mã hàng Model	Quang thông Lumen	Màu ánh sáng CCT	Kích thước Size (mm)	Đóng gói Packing	Giá bán lẻ VNĐ
 12W	SRPL-12T/MS	950 Lm	6000 - 6500K	Ø170 x 32	1 cái/hộp 30 cái/thùng	367.000
 18W	SRPL-18T/MS	1500 Lm	6000 - 6500K	Ø217 x 32	1 cái/hộp 20 cái/thùng	457.000
 24W	SRPL-24T/MS	1800 Lm	6000 - 6500K	Ø300 x 32	1 cái/hộp 10 cái/thùng	638.900

Seri SSPL/MS

Seri SSPL/MS	Mã hàng Model	Quang thông Lumen	Màu ánh sáng CCT	Kích thước Size (mm)	Đóng gói Packing	Giá bán lẻ VNĐ
 12W	SSPL-12T/MS	950 Lm	6000 - 6500K	170 x 170 x 32	1 cái/hộp 30 cái/thùng	387.100
 18W	SSPL-18T/MS	1500 Lm	6000 - 6500K	217 x 217 x 32	1 cái/hộp 20 cái/thùng	477.900
 24W	SSPL-24T/MS	1800 Lm	6000 - 6500K	300 x 300 x 32	1 cái/hộp 10 cái/thùng	667.500





Voltage Điện áp 100-240V AC		RA Chỉ số hoàn màu >80
	Tuổi thọ 30.000 giờ	
DIMMER 	PF Hệ số công suất >0.5	Chip LED SMD 2835
		Góc chiếu 110°



LED PANEL ỒP NỔI Seri SRPL/DIM

6W 12W 18W 24W

3 NĂM
BẢO HÀNH

Seri SRPL/DIM	Mã hàng Model	Quang thông Lumen	Màu ánh sáng CCT	Kích thước Size (mm)	Đóng gói Packing	Giá bán lẻ VNĐ
	SRPL-6T/DIM SRPL-6V/DIM	500 Lm	6000 - 6500K 2800 - 3200K	Ø120 x 32	1 cái/hộp 40 cái/thùng	369.000
	SRPL-12T/DIM SRPL-12V/DIM	950 Lm	6000 - 6500K 2800 - 3200K	Ø170 x 32	1 cái/hộp 30 cái/thùng	492.500
	SRPL-18T/DIM SRPL-18V/DIM	1500 Lm	6000 - 6500K 2800 - 3200K	Ø217 x 32	1 cái/hộp 20 cái/thùng	640.800
	SRPL-24T/DIM SRPL-24V/DIM	1800 Lm	6000 - 6500K 2800 - 3200K	Ø300 x 32	1 cái/hộp 10 cái/thùng	805.600

LED ỒP TRẦN

CE RoHS EMC DIALux German Technology

Voltage

Điện áp

100-240V AC



Tuổi thọ

30.000 giờ

RA

Chỉ số
hoàn màu

>80

DIMMER



PF

Hệ số
công suất

>0.5



Chip LED

SMD 2835



Góc chiếu

110°

LED PANEL ỒP NỔI Seri SSPL/DIM

6W 12W 18W 24W

3 NĂM
BẢO HÀNH



Seri SSPL	Mã hàng Model	Quang thông Lumen	Màu ánh sáng CCT	Kích thước Size (mm)	Đóng gói Packing	Giá bán lẻ VNĐ
	SSPL-6T/DIM SSPL-6V/DIM	500 Lm	6000 - 6500K 2800 - 3200K	120 x 120 x 32	1 cái/hộp 40 cái/thùng	385.700
6W						
	SSPL-12T/DIM SSPL-12V/DIM	950 Lm	6000 - 6500K 2800 - 3200K	170 x 170 x 32	1 cái/hộp 30 cái/thùng	516.300
12W						
	SSPL-18T/DIM SSPL-18V/DIM	1500 Lm	6000 - 6500K 2800 - 3200K	217 x 217 x 32	1 cái/hộp 20 cái/thùng	670.500
18W						
	SSPL-24T/DIM SSPL-24V/DIM	1800 Lm	6000 - 6500K 2800 - 3200K	300 x 300 x 32	1 cái/hộp 10 cái/thùng	845.600
24W						

VIÊN ĐÈN SIÊU MỎNG

Voltage
 Điện áp
110-240V AC

Tuổi thọ
30.000 giờ

RA
 Chỉ số hoàn màu
>80

PF
 Hệ số công suất
>0.5

Chip LED
SMD 2835

Góc chiếu
110°

3 NĂM BẢO HÀNH

DOWNLIGHT ỚP NỔI TRẦN VIÊN Seri SRDL

16w 24w 32w 48w



DOWNLIGHT ỚP NỔI TRẦN VIÊN Seri SRDLB

16w 24w 32w 48w

Màu đen



DOWNLIGHT ỚP NỔI TRẦN VIÊN Seri SSDL

16w 24w 32w 48w



DOWNLIGHT ỚP NỔI TRẦN VIÊN Seri SSDLB

16w 24w 32w 48w

Màu đen











- Viên đèn siêu mỏng. Nhỏ gọn, dễ dàng lắp đặt
- Không hồng ngoại và tia cực tím
- Không nhấp nháy, khởi động tức thì
- Thiết kế hiện đại và sang trọng

- Hiệu suất cao, tiết kiệm điện năng
- Thân thiện môi trường
- Diện tích phát sáng lớn hơn, ánh sáng tràn ra các cạnh của viên

LED ỐP TRẦN

Seri SRDL 16W 24W 32W 48W | Seri SRDLB 16W 24W 32W 48W



Seri SRDL/SRDLB	Mã hàng Model	Quang thông Lumen	Màu ánh sáng CCT	Kích thước Size (mm)	Đóng gói Packing	Giá bán lẻ VNĐ
 16W	SRDL-16T	1600 Lm	6000 - 6500K	Ø120 x 38	1 cái/hộp 40 cái/thùng	214.900
	SRDL-16N		4000 - 4500K			
	SRDL-16V		2800 - 3200K			
	SRDL-16/3C		6500 - 3000 - 4000K			
 24W	SRDL-24T	2400 Lm	6000 - 6500K	Ø173x38	1 cái/hộp 20 cái/thùng	299.000
	SRDL-24N		4000 - 4500K			
	SRDL-24V		2800 - 3200K			
	SRDL-24/3C		6500 - 3000 - 4000K			
 32W	SRDL-32T	3200 Lm	6000 - 6500K	Ø220x38	1 cái/hộp 10 cái/thùng	422.400
	SRDL-32N		4000 - 4500K			
	SRDL-32V		2800 - 3200K			
	SRDL-32/3C		6500 - 3000 - 4000K			
 48W	SRDL-48T	4800 Lm	6000 - 6500K	Ø300 x 38	1 cái/hộp 8 cái/thùng	841.000
	SRDL-48N		4000 - 4500K			
	SRDL-48V		2800 - 3200K			
	SRDL-48/3C		6500 - 3000 - 4000K			
 16W	SRDLB-16T	1600 Lm	6000 - 6500K	Ø120 x 38	1 cái/hộp 40 cái/thùng	214.900
	SRDLB-16N		4000 - 4500K			
	SRDLB-16V		2800 - 3200K			
	SRDLB-16/3C		6500 - 3000 - 4000K			
Màu đen						283.100
 24W	SRDLB-24T	2400 Lm	6000 - 6500K	Ø173x38	1 cái/hộp 20 cái/thùng	299.000
	SRDLB-24N		4000 - 4500K			
	SRDLB-24V		2800 - 3200K			
	SRDLB-24/3C		6500 - 3000 - 4000K			
Màu đen						380.100
 32W	SRDLB-32T	3200 Lm	6000 - 6500K	Ø220x38	1 cái/hộp 10 cái/thùng	422.400
	SRDLB-32N		4000 - 4500K			
	SRDLB-32V		2800 - 3200K			
	SRDLB-32/3C		6500 - 3000 - 4000K			
Màu đen						566.100
 48W	SRDLB-48T	4800 Lm	6000 - 6500K	Ø300 x 38	1 cái/hộp 8 cái/thùng	841.000
	SRDLB-48N		4000 - 4500K			
	SRDLB-48V		2800 - 3200K			
	SRDLB-48/3C		6500 - 3000 - 4000K			
Màu đen						1.157.900

Seri SSDL

16W 24W 32W 48W

Seri SSDLB

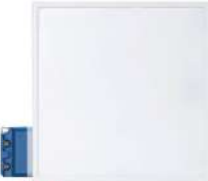
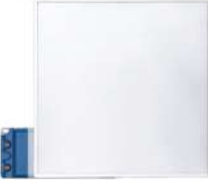
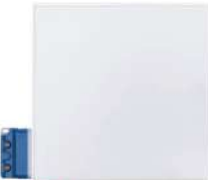
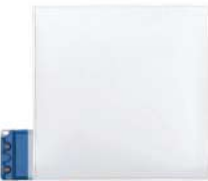
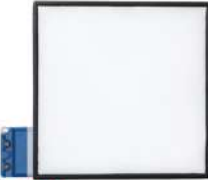
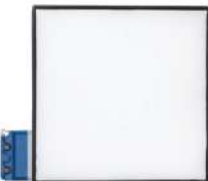
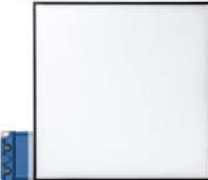
16W 24W 32W 48W

Seri SSDL/SSDLB	Mã hàng Model	Quang thông Lumen	Màu ánh sáng CCT	Kích thước Size (mm)	Đóng gói Packing	Giá bán lẻ VNĐ
 16W	SSDL-16T SSDL-16N SSDL-16V SSDL-16/3C	1600 Lm	6000 - 6500K 4000 - 4500K 2800 - 3200K 6500 - 3000 - 4000K	120 x 120 x 38	1 cái/hộp 40 cái/thùng	214.900
	283.100					
 24W	SSDL-24T SSDL-24N SSDL-24V SSDL-24/3C	2400 Lm	6000 - 6500K 4000 - 4500K 2800 - 3200K 6500 - 3000 - 4000K	173 x 173 x 38	1 cái/hộp 20 cái/thùng	299.000
	380.100					
 32W	SSDL-32T SSDL-32N SSDL-32V SSDL-32/3C	3200 Lm	6000 - 6500K 4000 - 4500K 2800 - 3200K 6500 - 3000 - 4000K	220 x 220 x 38	1 cái/hộp 10 cái/thùng	422.400
	566.100					
 48W	SSDL-48T SSDL-48N SSDL-48V SSDL-48/3C	4800 Lm	6000 - 6500K 4000 - 4500K 2800 - 3200K 6500 - 3000 - 4000K	300 x 300 x 38	1 cái/hộp 8 cái/thùng	841.000
	1.157.900					
 16W	SSDLB-16T SSDLB-16N SSDLB-16V SSDLB-16/3C	1600 Lm	6000 - 6500K 4000 - 4500K 2800 - 3200K 6500 - 3000 - 4000K	120 x 120 x 38	1 cái/hộp 40 cái/thùng	214.900
	Màu đen 283.100					
 24W	SSDLB-24T SSDLB-24N SSDLB-24V SSDLB-24/3C	2400 Lm	6000 - 6500K 4000 - 4500K 2800 - 3200K 6500 - 3000 - 4000K	173 x 173 x 38	1 cái/hộp 20 cái/thùng	299.000
	Màu đen 380.100					
 32W	SSDLB-32T SSDLB-32N SSDLB-32V SSDLB-32/3C	3200 Lm	6000 - 6500K 4000 - 4500K 2800 - 3200K 6500 - 3000 - 4000K	220 x 220 x 38	1 cái/hộp 10 cái/thùng	422.400
	Màu đen 566.100					
 48W	SSDLB-48T SSDLB-48N SSDLB-48V SSDLB-48/3C	4800 Lm	6000 - 6500K 4000 - 4500K 2800 - 3200K 6500 - 3000 - 4000K	300 x 300 x 38	1 cái/hộp 8 cái/thùng	841.000
	Màu đen 1.157.900					



LED ỒP TRẦN ĐA NĂNG

Seri MCL

10^w 15^w 20^w

- Driver tích hợp bên trong thân đèn siêu mỏng, thuận tiện cho việc lắp đặt
- Tấm chống chói và khuếch tán ánh sáng tốt
- Đèn được thiết kế sang trọng và chắc chắn có thể lắp nổi hoặc treo
- Đèn có 3 chế độ màu

Lắp nổi hoặc lắp treo



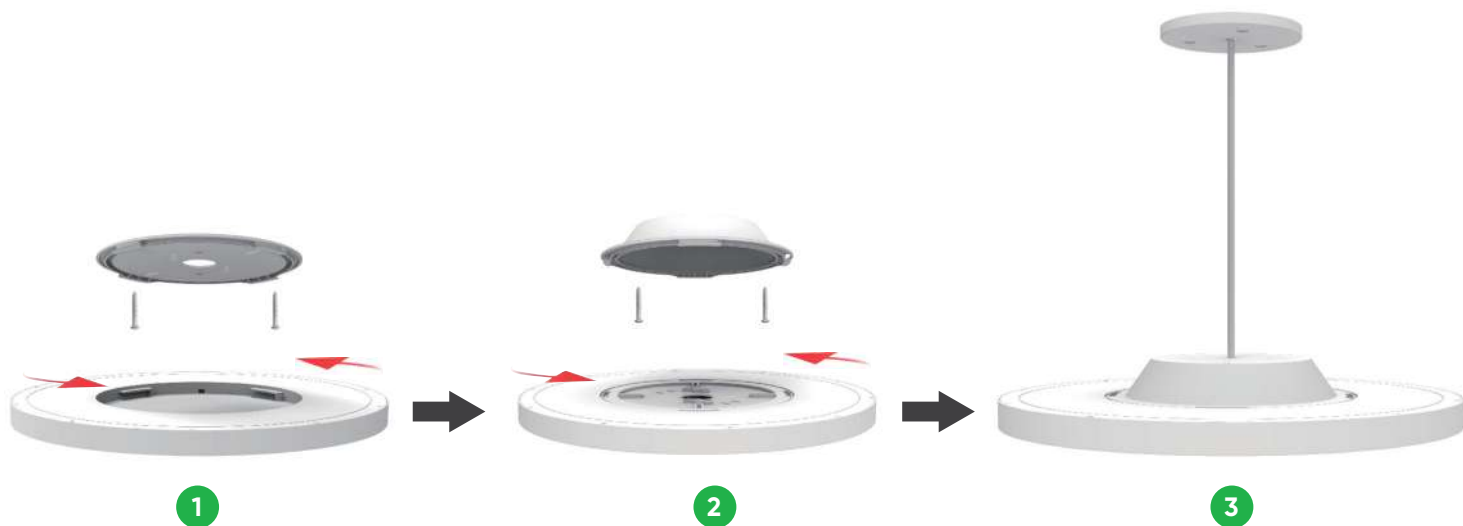

HƯỚNG DẪN LẮP TREO



Seri MCL 10^W 15^W 20^W

Seri MCL	Mã hàng Model	Quang thông Lumen	Màu ánh sáng CCT	Kích thước Size (mm)	Đóng gói Packing	Giá bán lẻ VNĐ
 10W	MCL-10/3C	1200 Lm	6500 - 3000 - 4000K	Ø208 x 24	1 cái/hộp 20 cái/thùng	495.600
 15W	MCL-15/3C	1800 Lm	6500 - 3000 - 4000K	Ø293 x 24	1 cái/hộp 10 cái/thùng	722.100
 20W	MCL-20/3C	2400 Lm	6500 - 3000 - 4000K	Ø397 x 24	1 cái/hộp 10 cái/thùng	1.120.000

PHỤ KIỆN TREO Seri PKTCL

Seri PKTCL	Mã hàng Model	Mô tả Description	Giá bán lẻ VNĐ
	PKTCL-10	• Dùng cho: MCL 10W • Cáp treo dài 0.8m	182.900
	PKTCL-15	• Dùng cho: MCL 15W • Cáp treo dài 0.8m	205.300
	PKTCL-20	• Dùng cho: MCL 20W • Cáp treo dài 0.8m	228.500

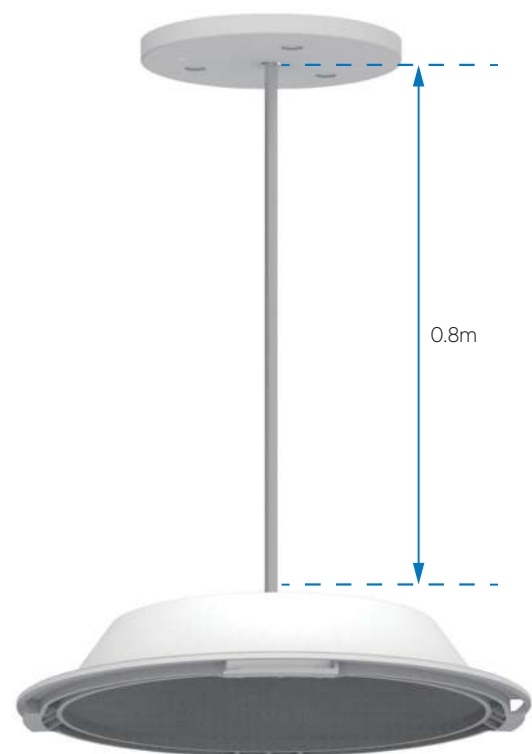

LED ỐP TRẦN

CE RoHS EMC DIALux German Technology



Voltage Điện áp 220V AC	J Tuổi thọ 30.000 giờ	RA Chỉ số hoàn màu >80	PF Hệ số công suất >0.5	Chip LED SMD 2835	Góc chiếu 120°
--------------------------------------	------------------------------------	-------------------------------------	--------------------------------------	-----------------------------	--------------------------



Seri CL 16W 22W 3 NĂM BẢO HÀNH

Seri CL	Mã hàng Model	Quang thông Lumen	Màu ánh sáng CCT	Kích thước Size (mm)	Đóng gói Packing	Giá bán lẻ VNĐ
 16W	CL-16T	1200 Lm	6000 - 6500K	Ø300 x 85	1 cái/hộp 5 cái/thùng	288.200
	CL-16N		4000 - 4500K			
	CL-16V		2800 - 3200K			
	CL-16/3C		3000 - 6500 - 4000K			
 22W	CL-22T	1800 Lm	6000 - 6500K	Ø350 x 85	1 cái/hộp 5 cái/thùng	422.900
	CL-22N		4000 - 4500K			
	CL-22V		2800 - 3200K			
	CL-22/3C		3000 - 6500 - 4000K			

VIÊN ĐÈN Seri BD

Seri BD	Mã hàng Model	Mô tả Description	Giá bán lẻ VNĐ	Seri BD	Mã hàng Model	Mô tả Description	Giá bán lẻ VNĐ
	BD30-W	• Màu trắng (White) • Dùng cho: CL 16W	73.000		BD30-R	• Màu đỏ (Red) • Dùng cho: CL 16W	129.100
	BD35-W	• Màu trắng (White) • Dùng cho: CL 22W	83.100		BD35-R	• Màu đỏ (Red) • Dùng cho: CL 22W	151.400
	BD30-S	• Màu xám bạc (Silver) • Dùng cho: CL 16W	88.800		BD30-G	• Màu vàng (Gold) • Dùng cho: CL 16W	223.200
	BD35-S	• Màu xám bạc (Silver) • Dùng cho: CL 22W	98.200		BD35-G	• Màu vàng (Gold) • Dùng cho: CL 22W	262.000
	BD30-C	• Màu crôm (Chromium) • Dùng cho: CL 16W	106.100				
	BD35-C	• Màu crôm (Chromium) • Dùng cho: CL 22W	123.300				

Voltage Điện áp 220-240V AC	Tuổi thọ 30.000 giờ	RA Chỉ số hoàn màu >80	PF Hệ số công suất >0.5	Chip LED SMD 2835	Góc chiếu 128°	3 NĂM BẢO HÀNH
--	-------------------------------	-------------------------------------	--------------------------------------	-----------------------------	--------------------------	-----------------------

LED ỒP TRẦN 3 IN 1

Seri CL-15 14W

Seri CL-20 19W

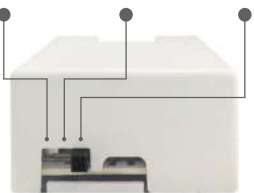

3 MÀU ÁNH SÁNG

Vàng Trung tính Trắng



Chuyển đổi màu bằng công tắc bên trong đèn



Seri CL	Mã hàng Model	Quang thông Lumen	Màu ánh sáng CCT	Kích thước Size (mm)	Đóng gói Packing	Giá bán lẻ VNĐ
 14W 3 in 1	CL-15	1400 Lm	3000 - 4000 - 6500K	Ø300 x 65	1 cái/hộp 5 cái/thùng	241.500
 19W 3 in 1	CL-20	1900 Lm	3000 - 4000 - 6500K	Ø350 x 65	1 cái/hộp 5 cái/thùng	305.600

LED ỒP TRẦN

CE  EMC  DIALux
German Technology

LED ỒP TRẦN Seri RCL 30^w



LED ỒP TRẦN Seri RCL 40^w



LED ỒP TRẦN Seri RCLH 40^w



LED ỒP TRẦN Seri SCL 40^w

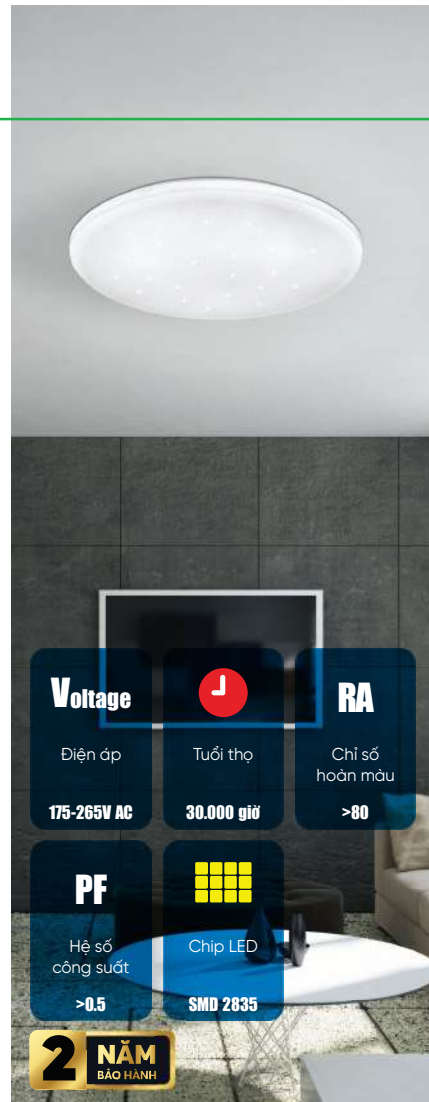

Voltage

Điện áp
175-265V AC

J

Tuổi thọ
30.000 giờ

RA

Chỉ số
hoàn màu
>80

PF

Hệ số
công suất
>0.5

Chip LED

SMD 2835

2 NĂM
BẢO HÀNH

Seri RCL, SCL	Mã hàng Model	Quang thông Lumen	Màu ánh sáng CCT	Kích thước Size (mm)	Đóng gói Packing	Giá bán lẻ VNĐ
	RCL-30/3C	2400 Lm	4000 - 6500 - 3000K	Ø400 x 65	1 cái/hộp 10 cái/thùng	786.600
30W						
	RCL-40/3C	3200 Lm	4000 - 6500 - 3000K	Ø500 x 65	1 cái/hộp 5 cái/thùng	977.000
40W						
	RCLH-40/3C	2800 Lm	4000 - 6500 - 3000K	Ø540 x 75	1 cái/hộp 5 cái/thùng	1.446.800
40W						
	SCL-40/3C	2400 Lm	4000 - 6500 - 3000K	540 x 540 x 80	1 cái/hộp	1.626.000
40W						







• Seri TSL	82
• Seri TSLB	83
• Seri TSL2	84-85
• Seri TSLB2	86-87
• Seri SSL	88
• Seri SDL	89
• Seri DPL	90

- Điện áp : **220-240V AC**
- Tuổi thọ : **30.000 giờ**
- Chỉ số hoàn màu : **RA>80**





- Hệ số công suất : **PF>0.9**
- Chip LED : **COB**
- Góc chiếu : **36°**

Seri TSL 8w 12w 20w 25w 30w



Seri TSL	Mã hàng Model	Quang thông Lumen	Màu ánh sáng CCT	Kích thước Size (mm)	Đóng gói Packing	Giá bán lẻ VNĐ
 8W	TSL-8T	800 Lm	6000 - 6500K	Ø50 x 154	1 cái/hộp 20 cái/thùng	302.500
	TSL-8N		4000 - 4500K			
	TSL-8V		2800 - 3200K			
 12W	TSL-12T	1200 Lm	6000 - 6500K	Ø50 x 154	1 cái/hộp 20 cái/thùng	349.100
	TSL-12N		4000 - 4500K			
	TSL-12V		2800 - 3200K			
 20W	TSL-20T	2000 Lm	6000 - 6500K	Ø60 x 168	1 cái/hộp 20 cái/thùng	495.200
	TSL-20N		4000 - 4500K			
	TSL-20V		2800 - 3200K			
 25W	TSL-25T	2500 Lm	6000 - 6500K	Ø80 x 199	1 cái/hộp 10 cái/thùng	661.900
	TSL-25N		4000 - 4500K			
	TSL-25V		2800 - 3200K			
 30W	TSL-30T	3200 Lm	6000 - 6500K	Ø80 x 199	1 cái/hộp 10 cái/thùng	700.300
	TSL-30N		4000 - 4500K			
	TSL-30V		2800 - 3200K			





PHỤ KIỆN

Mã hàng/Mô tả Model/Description	Giá bán lẻ VNĐ	Mã hàng/Mô tả Model/Description	Giá bán lẻ VNĐ	Mã hàng/Mô tả Model/Description	Giá bán lẻ VNĐ
 TR2 • Thanh ray 2 dây - Kích thước : 985x34x16mm	114.400	 L • Thanh nối L	30.700	 X • Thanh nối X	54.900
 I • Thanh nối I	30.700	 T • Thanh nối T	46.000		





Seri TSLB 8w 12w 20w 25w 30w 2 NĂM BẢO HÀNH

- Điện áp : **220-240V AC**
- Tuổi thọ : **30.000 giờ**
- Chỉ số hoàn màu : **RA>80**

- Hệ số công suất : **PF>0.9**
- Chip LED : **COB**
- Góc chiếu : **36°**

Seri TSLB	Mã hàng Model	Quang thông Lumen	Màu ánh sáng CCT	Kích thước Size (mm)	Đóng gói Packing	Giá bán lẻ VNĐ
 8W	TSLB-8T	800 Lm	6000 - 6500K	Ø50 x 154	1 cái/hộp 20 cái/thùng	302.500
	TSLB-8N		4000 - 4500K			
	TSLB-8V		2800 - 3200K			
 12W	TSLB-12T	1200 Lm	6000 - 6500K	Ø50 x 154	1 cái/hộp 20 cái/thùng	349.100
	TSLB-12N		4000 - 4500K			
	TSLB-12V		2800 - 3200K			
 20W	TSLB-20T	2000 Lm	6000 - 6500K	Ø60 x 168	1 cái/hộp 20 cái/thùng	495.200
	TSLB-20N		4000 - 4500K			
	TSLB-20V		2800 - 3200K			
 25W	TSLB-25T	2500 Lm	6000 - 6500K	Ø80 x 199	1 cái/hộp 10 cái/thùng	661.900
	TSLB-25N		4000 - 4500K			
	TSLB-25V		2800 - 3200K			
 30W	TSLB-30T	3200 Lm	6000 - 6500K	Ø80 x 199	1 cái/hộp 10 cái/thùng	700.300
	TSLB-30N		4000 - 4500K			
	TSLB-30V		2800 - 3200K			

PHỤ KIỆN

Mã hàng/Mô tả Model/Description	Giá bán lẻ VNĐ	Mã hàng/Mô tả Model/Description	Giá bán lẻ VNĐ	Mã hàng/Mô tả Model/Description	Giá bán lẻ VNĐ
 TR2B • Thanh ray 2 dây - Kích thước : 985x34x16mm	114.400	 LB • Thanh nối L	30.700	 XB • Thanh nối X	54.900
 IB • Thanh nối I	30.700	 TB • Thanh nối T	46.000		

LED CHIẾU ĐIỂM

CE RoHS EMC DIALux German Technology

Voltage

Điện áp

220-240V AC



Tuổi thọ

30.000 giờ

RA

Chỉ số hoàn màu

>80

PF

Hệ số công suất

>0.5



Chip LED

COB



Góc chiếu

36°



LED CHIẾU ĐIỂM

Seri TSL2

8W 12W 20W 25W 30W

2 NĂM BẢO HÀNH



Seri TSL2	Mã hàng Model	Quang thông Lumen	Màu ánh sáng CCT	Kích thước Size (mm)	Đóng gói Packing	Giá bán lẻ VNĐ
	TSL2-8T TSL2-8N TSL2-8V	720 Lm	6000 - 6500K 4000 - 4500K 2800 - 3200K	Ø50 x 195	1 cái/hộp 10 cái/thùng	249.100
8W						
	TSL2-12T TSL2-12N TSL2-12V	1080 Lm	6000 - 6500K 4000 - 4500K 2800 - 3200K	Ø65 x 220	1 cái/hộp 10 cái/thùng	297.500
12W						
	TSL2-20T TSL2-20N TSL2-20V	1800 Lm	6000 - 6500K 4000 - 4500K 2800 - 3200K	Ø75 x 245	1 cái/hộp 8 cái/thùng	393.300
20W						

Seri TSL2	Mã hàng Model	Quang thông Lumen	Màu ánh sáng CCT	Kích thước Size (mm)	Đóng gói Packing	Giá bán lẻ VNĐ
	TSL2-25T	2250 Lm	6000 - 6500K	Ø75 x 245	1 cái/hộp 8 cái/thùng	427.400
	TSL2-25N		4000 - 4500K			
	TSL2-25V		2800 - 3200K			
25W						
	TSL2-30T	2700 Lm	6000 - 6500K	Ø75 x 265	1 cái/hộp 8 cái/thùng	484.600
	TSL2-30N		4000 - 4500K			
	TSL2-30V		2800 - 3200K			
30W	PF>0.9					

PHỤ KIỆN

Mã hàng/Mô tả Model/Description	Giá bán lẻ VNĐ	Mã hàng/Mô tả Model/Description	Giá bán lẻ VNĐ	Mã hàng/Mô tả Model/Description	Giá bán lẻ VNĐ
	114.400		30.700		54.900
TR2 • Thanh ray 2 dây - Kích thước : 985x34x16mm		L • Thanh nối L		X • Thanh nối X	
	30.700		46.000		
I • Thanh nối I		T • Thanh nối T			



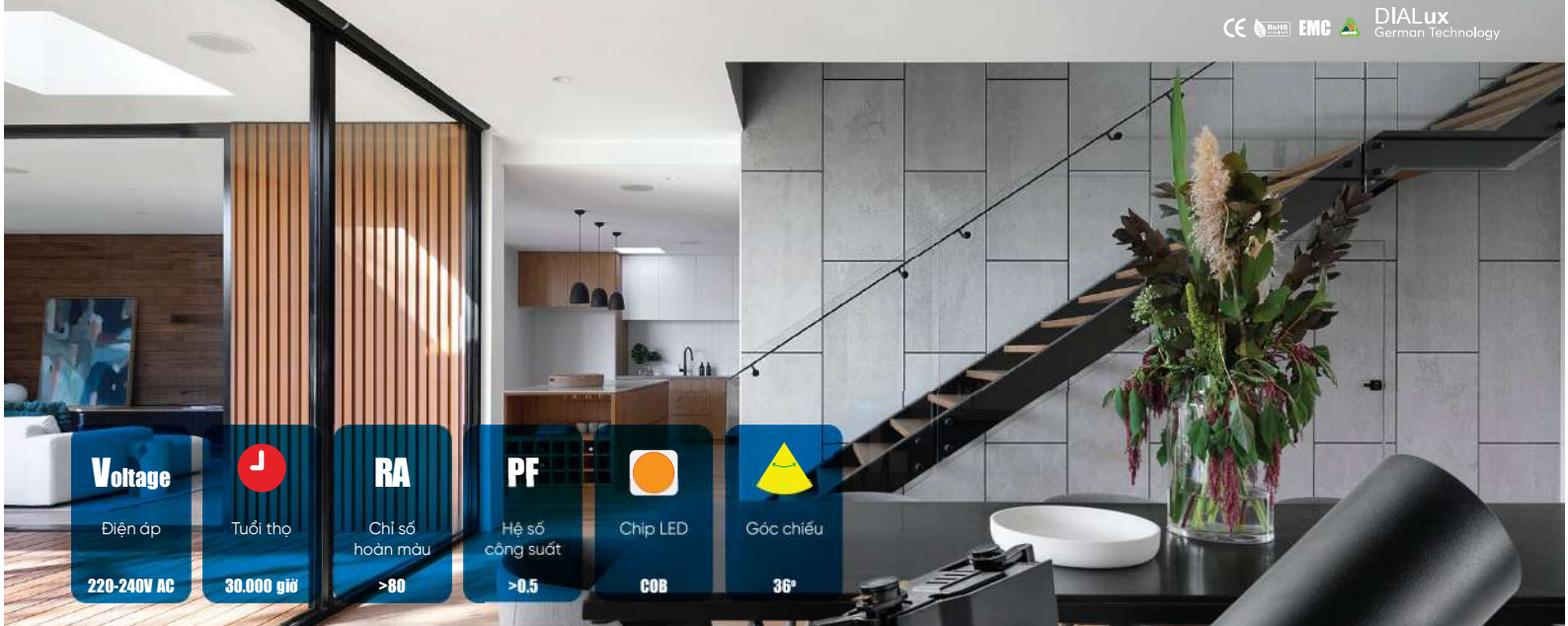



Voltage Điện áp 220-240V AC	J Tuổi thọ 30.000 giờ	RA Chỉ số hoàn màu >80	PF Hệ số công suất >0.5	Chip LED COB	Góc chiếu 36°
--	------------------------------------	-------------------------------------	--------------------------------------	------------------------	-------------------------

LED CHIẾU ĐIỂM Seri TSLB2





8W 12W 20W 25W 30W



Seri TSLB2	Mã hàng Model	Quang thông Lumen	Màu ánh sáng CCT	Kích thước Size (mm)	Đóng gói Packing	Giá bán lẻ VNĐ
	TSLB2-8T TSLB2-8N TSLB2-8V	720 Lm	6000 - 6500K 4000 - 4500K 2800 - 3200K	Ø50 x 195	1 cái/hộp 10 cái/thùng	249.100
	TSLB2-12T TSLB2-12N TSLB2-12V	1080 Lm	6000 - 6500K 4000 - 4500K 2800 - 3200K	Ø65 x 220	1 cái/hộp 10 cái/thùng	297.500
	TSLB2-20T TSLB2-20N TSLB2-20V	1800 Lm	6000 - 6500K 4000 - 4500K 2800 - 3200K	Ø75 x 245	1 cái/hộp 8 cái/thùng	393.300

Seri TSLB2	Mã hàng Model	Quang thông Lumen	Màu ánh sáng CCT	Kích thước Size (mm)	Đóng gói Packing	Giá bán lẻ VNĐ
	TSLB2-25T	2250 Lm	6000 - 6500K	Ø75 x 245	1 cái/hộp 8 cái/thùng	427.400
	TSLB2-25N		4000 - 4500K			
	TSLB2-25V		2800 - 3200K			
25W						
	TSLB2-30T	2700 Lm	6000 - 6500K	Ø75 x 265	1 cái/hộp 8 cái/thùng	484.600
	TSLB2-30N		4000 - 4500K			
	TSLB2-30V		2800 - 3200K			
30W	PF>0.9					

PHỤ KIỆN

Mã hàng/Mô tả Model/Description	Giá bán lẻ VNĐ	Mã hàng/Mô tả Model/Description	Giá bán lẻ VNĐ	Mã hàng/Mô tả Model/Description	Giá bán lẻ VNĐ
	114.400		30.700		54.900
TR2B • Thanh ray 2 dây - Kích thước : 985x34x16mm		LB • Thanh nối L		XB • Thanh nối X	
	30.700		46.000		
IB • Thanh nối I		TB • Thanh nối T			



LED CHIẾU ĐIỂM | LED SPOT LIGHT (GẮN NỔ)

CE RoHS EMC DIALux German Technology



Voltage Điện áp 175-265V AC	J Tuổi thọ 30.000 giờ	RA Chỉ số hoàn màu >80	PF Hệ số công suất >0.5	Chip LED COB	Góc chiếu 24°
--	------------------------------------	-------------------------------------	--------------------------------------	------------------------	-------------------------







LED CHIẾU ĐIỂM GẮN NỔ

Seri SSL

7W 12W 20W 25W 30W

2 NĂM BẢO HÀNH

Seri SSL	Mã hàng Model	Quang thông Lumen	Màu ánh sáng CCT	Kích thước Size (mm)	Đóng gói Packing	Giá bán lẻ VNĐ
	SSL-7V	609 Lm	2800 - 3200K	Ø56.2 x 98 x 160	1 cái/hộp 40 cái/thùng	374.400
7W						
	SSL-12V	1044 Lm	2800 - 3200K	Ø56.2 x 98 x 160	1 cái/hộp 40 cái/thùng	405.000
12W						
	SSL-20V	1740 Lm	2800 - 3200K	Ø73.2 x 130 x 210	1 cái/hộp 20 cái/thùng	721.000
20W						
	SSL-25V	2175 Lm	2800 - 3200K	Ø73.2 x 130 x 210	1 cái/hộp 20 cái/thùng	751.600
25W						
	SSL-30V	3045 Lm	2800 - 3200K	Ø89.9 x 140 x 220	1 cái/hộp 20 cái/thùng	935.300
30W						

LED CHIẾU ĐIỂM | LED SPOT LIGHT (GẮN NỔI)

CE EMC DIALux
German Technology

Voltage Điện áp 100-240V AC	Tuổi thọ 30.000 giờ	RA Chỉ số hoàn màu >80
Chip LED COB	Góc chiếu 24°	PF Hệ số công suất >0.5

LED CHIẾU ĐIỂM GẮN NỔI

Seri SDL

12^w 18^w 25^w

- Hiệu suất chiếu sáng cao, ánh sáng trung thực.
- Thiết kế sang trọng, tinh tế.



2 NĂM
BẢO HÀNH

Seri SDL	Mã hàng Model	Quang thông Lumen	Màu ánh sáng CCT	Kích thước Size (mm)	Đóng gói Packing	Giá bán lẻ VNĐ
	SDL-12T SDL-12V	1044 Lm	6000 - 6500K 2800 - 3200K	Ø80.6 x 100	1 cái/hộp 40 cái/thùng	468.600
12W						
	SDL-18T SDL-18V	2000 Lm	6000 - 6500K 2800 - 3200K	Ø105 x 135	1 cái/hộp 12 cái/thùng	788.800
18W						
	SDL-25T SDL-25V	2600 Lm	6000 - 6500K 2800 - 3200K	Ø145.8 x 170	1 cái/hộp 18 cái/thùng	877.300
25W						

LED CHIẾU ĐIỂM | LED SPOT LIGHT (DẠNG TREO)

CE RoHS EMC DIALux German Technology

Voltage Điện áp 175-265V AC	J Tuổi thọ 30.000 giờ	RA Chỉ số hoàn màu >80	PF Hệ số công suất >0.5	Chip LED COB	Góc chiếu 24°
--	------------------------------------	-------------------------------------	--------------------------------------	------------------------	-------------------------

LED CHIẾU ĐIỂM DẠNG TREO

Seri DPL

7w 12w 20w 30w



Dây treo dài 1m

2 NĂM
BẢO HÀNH

Seri DPL	Mã hàng Model	Quang thông Lumen	Màu ánh sáng CCT	Kích thước Size (mm)	Đóng gói Packing	Giá bán lẻ VNĐ
7W	DPL-7V	490 Lm	3000K	Ø45 x 300	1 cái/hộp 40 cái/thùng	465.200
12W	DPL-12V	950 Lm	3000K	Ø55 x 300	1 cái/hộp 40 cái/thùng	572.300
20W	DPL-20V	1500 Lm	3000K	Ø65 x 300	1 cái/hộp 20 cái/thùng	824.900
30W	DPL-30V	2400 Lm	3000K	Ø75 x 300	1 cái/hộp 20 cái/thùng	947.300



• Seri LNC

92-93

• Seri LNE

94

LED THANH | LED THANH ĐIỂM NỔI CÓ ĐÈN

CE ROHS EMC DIALux German Technology

⚡
Điện áp
175-265V AC

J
Tuổi thọ
30.000 giờ

RA
Chỉ số hoàn màu
>80

PF
Hệ số công suất
>0.9

Chip LED
SMD 2835

📐
Góc chiếu
110°

3 TRONG 1
✓ Lắp âm
✓ Lắp nổi
✓ Lắp treo

5 NĂM
BẢO HÀNH

LED THANH ĐIỂM NỔI CÓ ĐÈN Seri LNC

19W 38W

- Hiệu suất chiếu sáng cao cho ánh sáng trung thực.
- Phong cách hiện đại, tối giản với 2 màu trắng và đen.
- Đầu kết nối tiện dụng, kết hợp với các loại phụ kiện thanh nổi khác nhau giúp trang trí không gian đa dạng.
- Thiết kế thông minh, khi kết hợp với phụ kiện lắp đặt khác nhau có thể thay đổi 3 cách lắp: lắp âm, lắp nổi và lắp treo.



KẾT NỐI "END-TO-END"



Seri LNC	Mã hàng Model	Quang thông Lumen	Màu ánh sáng CCT	Kích thước Size (mm)	Đóng gói Packing	Giá bán lẻ VNĐ
	LNCW-19T LNCW-19N	1900 Lm	6000 - 6500K 4000 - 4500K	600 x 49 x 58	1 cái/hộp 6 cái/thùng	1.325.900
19W						
	LNCB-19T LNCB-19N	1900 Lm	6000 - 6500K 4000 - 4500K	600 x 49 x 58	1 cái/hộp 6 cái/thùng	1.325.900
19W						
	LNCW-38T LNCW-38N	4180 Lm	6000 - 6500K 4000 - 4500K	1200 x 49 x 58	1 cái/hộp 6 cái/thùng	1.598.800
38W						
	LNCB-38T LNCB-38N	4180 Lm	6000 - 6500K 4000 - 4500K	1200 x 49 x 58	1 cái/hộp 6 cái/thùng	1.598.800
38W						







LED THANH | LED THANH ĐIỂM NỔI CÓ ĐÈN

PHỤ KIỆN THANH NỔI CÓ ĐÈN Dùng cho seri LNC

- Điện áp: **175-265V AC**
- Chỉ số hoàn màu: **RA>80**
- Hệ số công suất: **PF>0.9**
- Góc chiếu: **110°**
- Chip LED: **SMD 2835**
- Tuổi thọ: **30.000 giờ**

CE RoHS EMC DIALux German Technology

5 NĂM
BẢO HÀNH

Seri LNC	Mã hàng Model	Quang thông Lumen	Màu ánh sáng CCT	Kích thước Size (mm)	Đóng gói Packing	Giá bán lẻ VNĐ
	LXW-16T LXW-16N	1600 Lm	6000 - 6500K 4000 - 4500K	252 x 252 x 49 x 58	1 cái/hộp 16 cái/thùng	1.285.900
16W						
	LTW-12T LTW-12N	1200 Lm	6000 - 6500K 4000 - 4500K	252 x 151 x 49 x 58	1 cái/hộp 16 cái/thùng	976.800
12W						
	LLW-8T LLW-8N	800 Lm	6000 - 6500K 4000 - 4500K	151 x 151 x 49 x 58	1 cái/hộp 16 cái/thùng	727.500
8W						
	LXB-16T LXB-16N	1600 Lm	6000 - 6500K 4000 - 4500K	252 x 252 x 49 x 58	1 cái/hộp 16 cái/thùng	1.285.900
16W						
	LTB-12T LTB-12N	1200 Lm	6000 - 6500K 4000 - 4500K	252 x 151 x 49 x 58	1 cái/hộp 16 cái/thùng	976.800
12W						
	LLB-8T LLB-8N	800 Lm	6000 - 6500K 4000 - 4500K	151 x 151 x 49 x 58	1 cái/hộp 16 cái/thùng	727.500
8W						

PHỤ KIỆN LẮP ĐẶT SERI LNC



Phụ kiện lắp treo dài 145cm

- Mã hàng: **LH**
- Đóng gói: **2 cái/bộ**
- Giá bán lẻ (VNĐ):

156.500



Phụ kiện lắp âm

- Mã hàng: **LA**
- Đóng gói: **2 cái/bộ**
- Giá bán lẻ (VNĐ):

109.800



Phụ kiện lắp nổi

- Mã hàng: **LS**
- Đóng gói: **2 cái/bộ**
- Giá bán lẻ (VNĐ):

57.400



• Seri FPD3	96-97
• Seri FPD cải tiến	97
• Seri FPL	98-99
• Seri FPL DIM	100
• Seri FPL2	100
• Seri LCR	101
• Phụ kiện lắp đặt	102

LED TẮM | LED TẮM LOẠI LỚN

 Hiệu suất chiếu sáng 100 Lm/w (SERI FPD) 130 Lm/w (SERI FPD3)	Voltage Điện áp 175-265V AC	 Tuổi thọ 30.000 giờ	RA Chỉ số hoàn màu >80	PF Hệ số công suất >0.9	 Chip LED SMD 2835	 Góc chiếu 120°
--	---	--	---	--	--	---

LED TẮM LOẠI LỚN DRIVER TÍCH HỢP SERI FPD3, FPD CẢI TIẾN

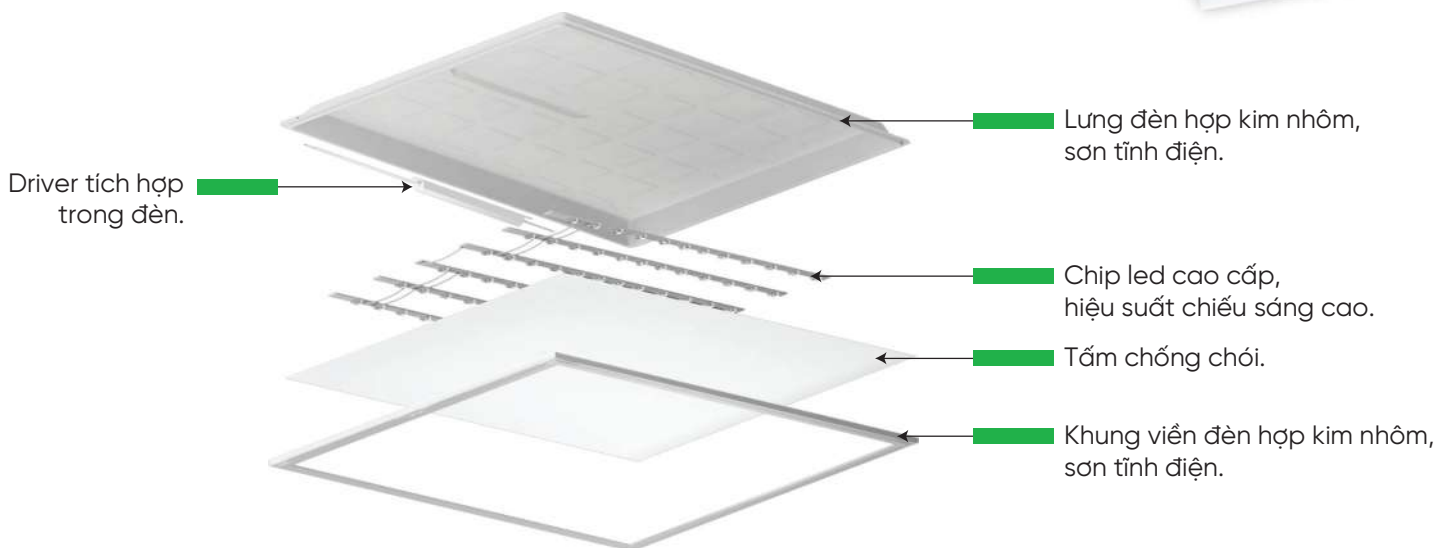

Kiểu lắp đặt đa dạng phù hợp cho nhiều không gian khác nhau



LẮP TREO



LẮP ÂM



LẮP NỔI

LED TẮM LOẠI LỚN DRIVER TÍCH HỢP

Seri FPD3

20W 36W

3 NĂM
BẢO HÀNH

Seri FPD3	Mã hàng Model	Quang thông Lumen	Màu ánh sáng CCT	Kích thước Size (mm)	Đóng gói Packing	Giá bán lẻ VND
	FPD3-3030T FPD3-3030N	2600 Lm	6000 - 6500K 4000 - 4500K	300 x 300 x 35	1 cái/hộp 5 cái/thùng	459.500
20W						
	FPD3-6060T FPD3-6060N	4800 Lm	6000 - 6500K 4000 - 4500K	600 x 600 x 35	1 cái/hộp 5 cái/thùng	729.700
36W						
	FPD3-12030T FPD3-12030N	4800 Lm	6000 - 6500K 4000 - 4500K	1200 x 300 x 35	1 cái/hộp 5 cái/thùng	847.000
36W						

LED TẮM LOẠI LỚN DRIVER TÍCH HỢP

Seri FPD CẢI TIẾN

20W 40W

3 NĂM
BẢO HÀNH

Seri FPD	Mã hàng Model	Quang thông Lumen	Màu ánh sáng CCT	Kích thước Size (mm)	Đóng gói Packing	Giá bán lẻ VND
	FPD-3030T FPD-3030N	2000 Lm	6000 - 6500K 4000 - 4500K	300 x 300 x 35	1 cái/hộp 10 cái/thùng	459.500
20W						
	FPD-6060T FPD-6060N FPD-6060/3C	4000 Lm	6000 - 6500K 4000 - 4500K 6500 - 3000 - 4000K	600 x 600 x 35	1 cái/hộp 5 cái/thùng	729.700 1.106.300
40W						
	FPD-12030T FPD-12030N	4000 Lm	6000 - 6500K 4000 - 4500K	1200 x 300 x 35	1 cái/hộp 5 cái/thùng	847.000
40W						

SERI FPL DRIVER RỜI

CẤU TẠO SẢN PHẨM



- Tấm chống chói (LDP).
- Tấm dẫn ánh sáng bằng nhựa PMMA cho ánh sáng phân bố đồng đều.
- Tấm cản ánh sáng ngược lại (LRP).
- Tấm lót bảo vệ.
- Tấm ốp lưng cạnh bo góc ngăn không để ánh sáng phát ra ngoài, độ thẩm mỹ cao.



Viền đèn làm bằng hợp kim nhôm sơn tĩnh điện, chống oxy hóa, chống rung, chống ăn mòn, tản nhiệt nhanh.



Sử dụng chip LED cao cấp, có tuổi thọ và hiệu suất ánh sáng cao.



Ánh sáng ổn định, độ bền cao.



Kết nối Driver với đèn dễ dàng, an toàn khi sử dụng.

CÔNG SUẤT - MẪU MÃ ĐA DẠNG, PHÙ HỢP VỚI NHIỀU NHU CẦU SỬ DỤNG

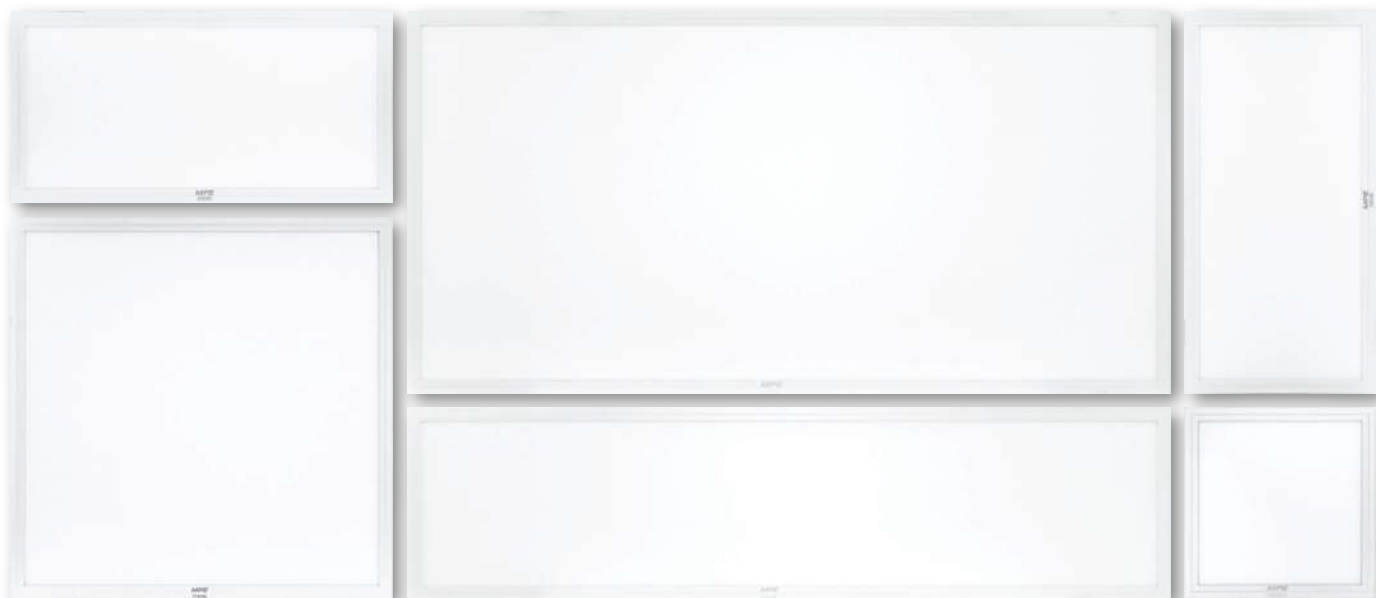

LED TẮM | LED TẮM LOẠI LỚN

CE EMC DIALux German Technology

Voltage Điện áp 100-240V AC	Tuổi thọ 30.000 giờ	RA Chỉ số hoàn màu >80	PF Hệ số công suất >0.9	Chip LED SMD 2835	Góc chiếu 120°	3 TRONG 1 ✓ Lắp âm ✓ Lắp nổi ✓ Lắp treo
--	-------------------------------	-------------------------------------	--------------------------------------	-----------------------------	--------------------------	---







LED TẮM LOẠI LỚN

Seri FPL

20W 25W 40W 60W

2 NĂM BẢO HÀNH

Seri FPL	Mã hàng Model	Quang thông Lumen	Màu ánh sáng CCT	Kích thước Size (mm)	Đóng gói Packing	Giá bán lẻ VND
 20W	FPL-3030T	1800 Lm	6000 - 6500K	300 x 300 x 10	1 cái/hộp 10 cái/thùng	530.400
	FPL-3030V		2800 - 3200K			
	FPL-3030N		4000 - 4500K			
 25W	FPL-6030T	2250 Lm	6000 - 6500K	600 x 300 x 10	1 cái/hộp 5 cái/thùng	720.100
	FPL-6030V		2800 - 3200K			
	FPL-6030N		4000 - 4500K			
 40W	FPL-6060T	3600 Lm	6000 - 6500K	600 x 600 x 10	1 cái/hộp 5 cái/thùng	937.400
	FPL-6060V		2800 - 3200K			
	FPL-6060N		4000 - 4500K			
	FPL-6060/3C		3000 - 6500 - 4000K			
 40W	FPL-12030T	3600 Lm	6000 - 6500K	1200 x 300 x 10	1 cái/hộp 5 cái/thùng	1.094.300
	FPL-12030V		2800 - 3200K			
	FPL-12030N		4000 - 4500K			
 60W	FPL-12060T	5400 Lm	6000 - 6500K	1200 x 600 x 10	1 cái/hộp 5 cái/thùng	2.812.100

LED TẮM | LED TẮM ĐIỀU CHỈNH ĐỘ SÁNG

CE RoHS EMC DIALux German Technology

Voltage Điện áp 100-240V AC	J Tuổi thọ 30.000 giờ	RA Chỉ số hoàn màu >80	PF Hệ số công suất >0.9	Chip LED SMD 2835	Góc chiếu 120°	DIMMER	2 NĂM BẢO HÀNH
--	------------------------------------	-------------------------------------	--------------------------------------	-----------------------------	--------------------------	---------------	-----------------------

LED TẮM LOẠI LỚN ĐIỀU CHỈNH ĐỘ SÁNG

Seri FPL 20W 25W 40W

3 TRONG 1

✓ Lắp âm ✓ Lắp nổi ✓ Lắp treo

Seri FPL/DIM	Mã hàng Model	Quang thông Lumen	Màu ánh sáng CCT	Kích thước Size (mm)	Đóng gói Packing	Giá bán lẻ VND
 20W	FPL-3030T/DIM	1800 Lm	6000 - 6500K	300 x 300 x 10	1 cái/hộp 10 cái/thùng	979.000
	FPL-3030V/DIM		2800 - 3200K			
	FPL-3030N/DIM		4000 - 4500K			
 25W	FPL-6030T/DIM	2250 Lm	6000 - 6500K	600 x 300 x 10	1 cái/hộp 5 cái/thùng	1.163.600
	FPL-6030V/DIM		2800 - 3200K			
	FPL-6030N/DIM		4000 - 4500K			
 40W	FPL-6060T/DIM	3600 Lm	6000 - 6500K	600 x 600 x 10	1 cái/hộp 5 cái/thùng	1.751.100
	FPL-6060V/DIM		2800 - 3200K			
	FPL-6060N/DIM		4000 - 4500K			
 40W	FPL-12030T/DIM	3600 Lm	6000 - 6500K	1200 x 300 x 10	1 cái/hộp 5 cái/thùng	1.881.900
	FPL-12030V/DIM		2800 - 3200K			
	FPL-12030N/DIM		4000 - 4500K			

LED TẮM LOẠI LỚN

Seri FPL2 20W

2 TRONG 1

✓ Lắp âm ✓ Lắp treo

3 NĂM BẢO HÀNH

Seri FPL2	Mã hàng Model	Quang thông Lumen	Màu ánh sáng CCT	Kích thước Size (mm)	Đóng gói Packing	Giá bán lẻ VND
 20W	FPL2-6060T	4000 Lm	6000 - 6500K	600 x 600 x 27	1 cái/hộp 10 cái/thùng	729.700
	FPL2-6060N		4000 - 4500K			
	FPL2-6060/3C		6500 - 3000 -4000K			

LED TẮM | LED CHIẾU SÁNG LỚP HỌC

CE EMC DIALux
German Technology



Voltage Điện áp 175-265V AC	Tuổi thọ 30.000 giờ	RA Chỉ số hoàn màu >95	PF Hệ số công suất >0.9	Hệ số chói lóa UGR <16	Chip LED SMD 2835	Góc chiếu 110°
--	-------------------------------	-------------------------------------	--------------------------------------	----------------------------------	-----------------------------	--------------------------

LED TẮM LOẠI LỚN CHIẾU SÁNG LỚP HỌC

Seri LCR 40W

- Chỉ số hoàn màu cao Ra > 95 cho ánh sáng trung thực; không chứa ánh sáng xanh, không gây tổn thương tế bào mắt, tốt cho thị lực.
- Hệ số chói lóa UGR < 16 không gây chói mắt, mỏi mắt, bảo vệ thị lực.



2 TRONG 1

✓ Lắp âm ✓ Lắp treo

3 NĂM
BẢO HÀNH

Tấm chống chói
UGR < 16

Seri LCR	Mã hàng Model	Quang thông Lumen	Màu ánh sáng CCT	Kích thước Size (mm)	Đóng gói Packing	Giá bán lẻ VNĐ
	LCR-6060T	3600 Lm	5500K	600 x 600 x 35	1 cái/hộp 5 cái/thùng	1.369.800
40W						
	LCR-12030T	3600 Lm	5500K	1200 x 300 x 35	1 cái/hộp 5 cái/thùng	1.484.300
40W						

PHỤ KIỆN LED | PHỤ KIỆN LẮP ĐẶT LED TẮM

BỘ PHỤ KIỆN KẸP LẮP ÂM TRẦN

Seri CKPD *Dùng cho seri FPD, FPD3, FPL2, LCR*



Mã hàng Model	Mô tả Description	Giá bán lẻ VNĐ
CKPD-60	Phụ kiện kẹp 60 x 60 4 cái/bộ	45.200
CKPD-120	Phụ kiện kẹp 120 x 30 6 cái/bộ	64.500

Seri CKPL *Dùng cho seri FPL, FPL DIM*



Mã hàng Model	Mô tả Description	Giá bán lẻ VNĐ
CKPL-60	Phụ kiện kẹp 60 x 60 4 cái/bộ	100.000
CKPL-120	Phụ kiện kẹp 120 x 30 6 cái/bộ	138.200

BỘ PHỤ KIỆN CÁP LẮP TREO

Seri PKD *Dùng cho seri FPD, FPD3, FPL2, LCR*



Mã hàng Model	Mô tả Description	Giá bán lẻ VNĐ
PKD-60	Phụ kiện treo 60 x 60 Dây dài 1m 4 dây/bộ	92.600
PKD-120	Phụ kiện treo 120 x 60 Dây dài 1m 6 dây/bộ	137.800

Seri PKL *Dùng cho seri FPL, FPL DIM*



Mã hàng Model	Mô tả Description	Giá bán lẻ VNĐ
PKL-60	Phụ kiện treo 60 x 60 Dây dài 1m 4 dây/bộ	71.200
PKL-120	Phụ kiện treo 120 x 60 Dây dài 1m 6 dây/bộ	141.900

BỘ PHỤ KIỆN KHUNG LẮP NỔI

Seri SMPL

Dùng cho seri FPD, FPD3, FPL, FPL/DIM

Phụ kiện gắn nổi cho 30 x 30

- Mã hàng: **SMPL-3030**
- Đóng gói: 4 thanh/bộ
- KT: 303 x 303 x 50mm
- Giá bán lẻ (VNĐ):

213.700

Phụ kiện gắn nổi cho 60 x 30

- Mã hàng: **SMPL-6030**
- Đóng gói: 4 thanh/bộ
- KT: 603 x 303 x 50mm
- Giá bán lẻ (VNĐ):

265.000

Phụ kiện gắn nổi cho 60 x 60

- Mã hàng: **SMPL-6060**
- Đóng gói: 4 thanh/bộ
- KT: 603 x 603 x 50mm
- Giá bán lẻ (VNĐ):

342.500

Phụ kiện gắn nổi cho 120 x 60

- Mã hàng: **SMPL-12030**
- Đóng gói: 4 thanh/bộ
- KT: 1203 x 303 x 50mm
- Giá bán lẻ (VNĐ):

367.000





• Seri LT8	104-105
• Seri GT	106-107
• Seri GT8	106-107
• Seri GT2	106-107
• Seri GT5	106-107
• Seri GT3	106-107
• Seri NT8 & BT8	108
• Seri LT8/MS	109
• Seri LE	109

LED TUBE | TUBE NHÔM

CE EMC DIALux German Technology

Voltage

Điện áp
220V AC



Tuổi thọ
30.000 giờ

RA

Chỉ số hoàn màu
>80

PF

Hệ số công suất
>0.5



Chip LED
SMD 2835



Góc chiếu
160°

2 NĂM
BẢO HÀNH

LED TUBE NHÔM Seri LT8 10W 20W

• Đầu đèn lắp đặt dễ dàng

• LED chip cao cấp SMD 2835

• Vỏ ngoài làm bằng nhựa PC, chống cháy, chống chói mắt

• Driver cao cấp độ bền cao

• Thân làm bằng nhôm chống oxy hóa

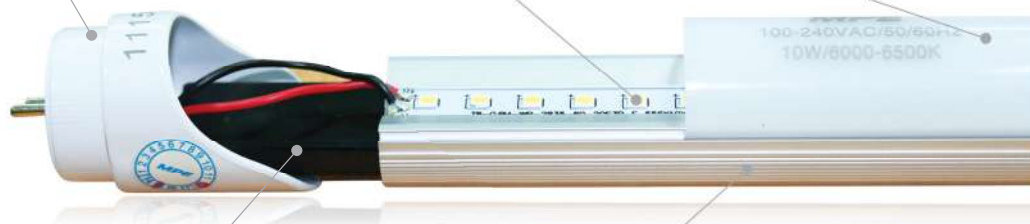

Cách nối dây tăng phô cơ từ huỳnh quang sang LED

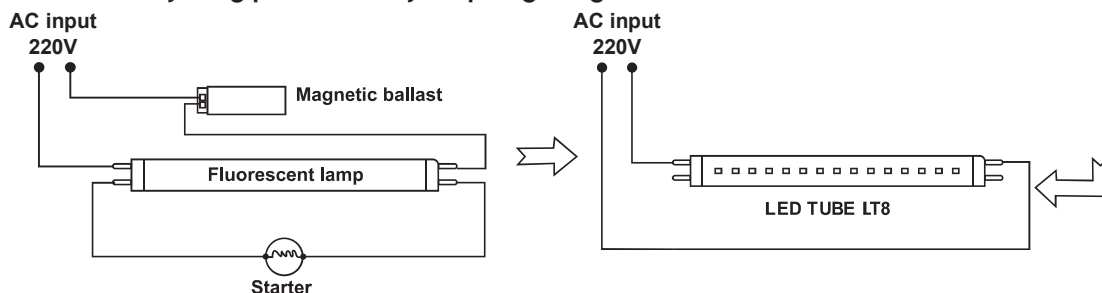

Cách nối dây tăng phô điện tử từ huỳnh quang sang LED

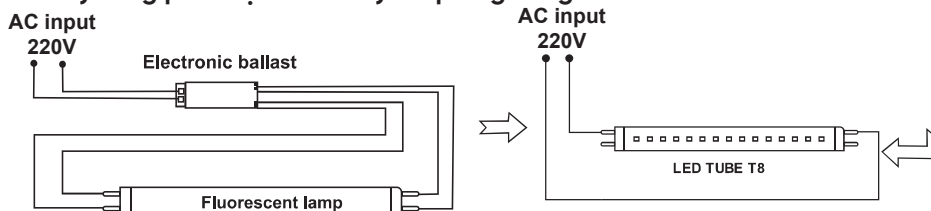

Seri LT8

Mã hàng
Model

Quang thông
Lumen

Màu ánh sáng
CCT

Kích thước
Size (mm)

Đóng gói
Packing

Giá bán lẻ
VNĐ



LT8-60T
LT8-60V

950 Lm

6000 - 6500K
2800 - 3200K

603

1 cái/hộp
25 cái/thùng

158.000

10W



LT8-120T
LT8-120V

1850 Lm

6000 - 6500K
2800 - 3200K

1213

1 cái/hộp
25 cái/thùng



224.000

20W

MÁNG ĐÈN KHÔNG BAO GỒM BÓNG LED TUBE T8

CE RoHS EMC DIALux German Technology



1 NĂM
BẢO HÀNH

Seri EMDK	Mã hàng Model	Mô tả Description	Kích thước Size (mm)	Đóng gói Packing	Giá bán lẻ VNĐ
	EMDK-110	Máng đèn LED Tube đơn 0.6m	600	25 cái/thùng	39.500
	EMDK-120	Máng đèn LED Tube đơn 1.2m	1200	25 cái/thùng	51.100
	EMDK-210	Máng đèn LED Tube đôi 0.6m	600	25 cái/thùng	46.200
	EMDK-220	Máng đèn LED Tube đôi 1.2m	1200	25 cái/thùng	59.400

Voltage Điện áp 220V AC	J Tuổi thọ 30.000 giờ	RA Chỉ số hoàn màu >80	PF Hệ số công suất >0.5	Chip LED SMD 2835	Góc chiếu 160°	2 NĂM BẢO HÀNH
--------------------------------------	------------------------------------	--	---	-----------------------------	--------------------------	--------------------------

BỘ MÁNG LED TUBE NHÔM (BAO GỒM BÓNG) SERI MLT

10^w 2 x 10^w 20^w 2 x 20^w

Seri MLT	Mã hàng Model	Mô tả Description	Kích thước Size (mm)	Đóng gói Packing	Giá bán lẻ VNĐ
	MLT-110T	Bộ máng Batten LED Tube nhôm 1 x 10W 0.6m, ánh sáng trắng	600	12 bộ/thùng	192.100
10W 950 Lm	MLT-110V	Bộ máng Batten LED Tube nhôm 1 x 10W 0.6m, ánh sáng vàng			
	MLT-210T	Bộ máng Batten LED Tube nhôm 2 x 10W 0.6m, ánh sáng trắng	600	6 bộ/thùng	356.100
10W x 2 950Lm x 2	MLT-210V	Bộ máng Batten LED Tube nhôm 2 x 10W 0.6m, ánh sáng vàng			
	MLT-120T	Bộ máng Batten LED Tube nhôm 1 x 20W 1.2m, ánh sáng trắng	1200	12 bộ/thùng	244.500
20W 1850 Lm	MLT-120V	Bộ máng Batten LED Tube nhôm 1 x 20W 1.2m, ánh sáng vàng			
	MLT-220T	Bộ máng Batten LED Tube nhôm 2 x 20W 1.2m, ánh sáng trắng	1200	6 bộ/thùng	452.900
20W x 2 1850 Lm x 2	MLT-220V	Bộ máng Batten LED Tube nhôm 2 x 20W 1.2m, ánh sáng vàng			

LED TUBE | TUBE THỦY TINH

CE RoHS EMC DIALux German Technology

Voltage
Điện áp
175-265V AC

Tuổi thọ
30.000 giờ

RA
Chỉ số hoàn màu
>80

PF
Hệ số công suất
>0.5

Chip LED
SMD 2835



Góc chiếu
330°

**SIÊU BỀN
SIÊU SÁNG
SIÊU TIẾT KIỆM**

5 NĂM BẢO HÀNH



LED TUBE THỦY TINH Seri GT 9w 18w 20w 22w 28w

Seri GT	Mã hàng Model	Quang thông Lumen	Màu ánh sáng CCT	Kích thước Size (mm)	Đóng gói Packing	Giá bán lẻ VNĐ
 9W BẢO HÀNH 3 NĂM	GT-60T GT-60V	1000 Lm	6000 - 6500K 2800 - 3200K	600 x 26	1 cái/hộp 25 cái/thùng	58.800
 18W BẢO HÀNH 3 NĂM	GT-120T GT-120V	2000 Lm	6000 - 6500K 2800 - 3200K	1200 x 26	1 cái/hộp 25 cái/thùng	63.000
 9W	GT8-60T GT8-60V GT8-60N	1200 Lm	6000 - 6500K 2800 - 3200K 4000 - 4500K	600 x 26	1 cái/hộp 25 cái/thùng	58.800
 18W	GT8-120T GT8-120V GT8-120N	2400 Lm	6000 - 6500K 2800 - 3200K 4000 - 4500K	1200 x 26	1 cái/hộp 25 cái/thùng	67.900
 20W	GT2-120T	2500 Lm	6000 - 6500K	1200 x 26	1 cái/hộp 25 cái/thùng	71.300
 22W	GT5-120T	2600 Lm	6000 - 6500K	1200 x 26	1 cái/hộp 25 cái/thùng	80.200
 28W	GT3-120T	3000 Lm	6000 - 6500K	1200 x 26	1 cái/hộp 25 cái/thùng	87.200

LED TUBE | MẮNG ĐÈN TUBE THỦY TINH

CE RoHS EMC DIALux German Technology

Voltage

Điện áp

220V AC



Tuổi thọ

30.000 giờ

RA

Chỉ số hoàn màu

>80

PF

Hệ số công suất

>0.5



Chip LED

SMD 2835









Góc chiếu

330°

1 NĂM
BẢO HÀNH

BỘ MẮNG LED TUBE THỦY TINH (BAO GỒM BÓNG)

SERI MGT 9^w 18^w 22^w 28^w 2 x 9^w 2 x 18^w 2 x 28^w

Seri MGT	Mã hàng Model	Mô tả Description	Kích thước Size (mm)	Đóng gói Packing	Giá bán lẻ VNĐ
 9W	MGT-110T MGT8-110T	Bộ máng Batten LED Tube thủy tinh 1 x 9W 0.6m, ánh sáng trắng	600	12 cái/thùng	98.300
	MGT-110V MGT8-110V	Bộ máng Batten LED Tube thủy tinh 1 x 9W 0.6m, ánh sáng vàng			
 18W	MGT-120T MGT8-120T	Bộ máng Batten LED Tube thủy tinh 1 x 18W 1.2m, ánh sáng trắng	1200	12 cái/thùng	108.100
	MGT-120V MGT8-120V	Bộ máng Batten LED Tube thủy tinh 1 x 18W 1.2m, ánh sáng vàng			
 22W	MGT5-120T	Bộ máng Batten LED Tube thủy tinh 1 x 22W 1.2m, ánh sáng trắng	1200	12 cái/thùng	137.800
 28W	MGT3-120T	Bộ máng Batten LED Tube thủy tinh 1 x 28W 1.2m, ánh sáng trắng	1200	12 cái/thùng	126.600
 2 x 9W	MGT-210T MGT8-210T	Bộ máng Batten LED Tube thủy tinh 2 x 9W 0.6m, ánh sáng trắng	600	6 cái/thùng	168.700
	MGT8-210V	Bộ máng Batten LED Tube thủy tinh 2 x 9W 0.6m, ánh sáng vàng			
 2 x 18W	MGT-220T MGT8-220T	Bộ máng Batten LED Tube thủy tinh 2 x 18W 1.2m, ánh sáng trắng	1200	6 cái/thùng	205.100
	MGT-220V MGT8-220V	Bộ máng Batten LED Tube thủy tinh 2 x 18W 1.2m, ánh sáng vàng			
 2 x 28W	MGT3-220T	Bộ máng Batten LED Tube thủy tinh 2 x 28W 1.2m, ánh sáng trắng	1200	6 cái/thùng	247.000

LED TUBE | TUBE NHỰA NANO + PC

CE RoHS EMC DIALux German Technology

LED TUBE NHỰA NANO + PC

SERI NT8 9w 18w

- Điện áp : **175-265V AC**
- Tuổi thọ : **30.000 giờ**
- Chỉ số hoàn màu : **RA>80**
- Hệ số công suất : **PF>0.5**
- Chip LED : **SMD 2835**
- Góc chiếu : **270°**

Seri NT8	Mã hàng Model	Quang thông Lumen	Màu ánh sáng CCT	Kích thước Size (mm)	Đóng gói Packing	Giá bán lẻ VNĐ
 9W BẢO HÀNH 2 NĂM	NT8-60T NT8-60V	950 Lm	6000 - 6500K 2800 - 3200K	600 x 26	1 cái/hộp 25 cái/thùng	92.300

 18W BẢO HÀNH 2 NĂM	NT8-120T NT8-120V	1850 Lm	6000 - 6500K 2800 - 3200K	1200 x 26	1 cái/hộp 25 cái/thùng	117.000
---	----------------------	---------	------------------------------	-----------	---------------------------	----------------

BỘ MÁNG LED TUBE NANO (BAO GỒM BÓNG)

9w 2 x 9w 18w 2 x 18w 10w 20w

Seri MNT-BT8	Mã hàng Model	Mô tả Description	Kích thước Size (mm)	Đóng gói Packing	Giá bán lẻ VNĐ
--------------	---------------	-------------------	----------------------	------------------	----------------

 9W BẢO HÀNH 2 NĂM	MNT-110T	Bộ máng Batten LED Tube Nano 1 x 9W 0.6m, ánh sáng trắng	600	12 cái/thùng	131.900
--	----------	---	-----	--------------	----------------

 18W BẢO HÀNH 2 NĂM	MNT-120T	Bộ máng Batten LED Tube Nano 1 x 18W 1.2m, ánh sáng trắng	1200	12 cái/thùng	163.200
	MNT-120V	Bộ máng Batten LED Tube Nano 1 x 18W 1.2m, ánh sáng vàng			

 2 x 9W BẢO HÀNH 1 NĂM	MNT-210T	Bộ máng Batten LED Tube Nano 2 x 9W 0.6m, ánh sáng trắng	600	6 cái/thùng	235.700
--	----------	---	-----	-------------	----------------

 2 x 18W BẢO HÀNH 1 NĂM	MNT-220T	Bộ máng Batten LED Tube Nano 2 x 18W 1.2m, ánh sáng trắng	1200	6 cái/thùng	293.400
	MNT-220V	Bộ máng Batten LED Tube Nano 2 x 18W 1.2m, ánh sáng vàng			

 10W BẢO HÀNH 2 NĂM	BT8-60T	Bộ máng Batten LED Tube siêu mỏng 0.6m, ánh sáng trắng	600	12 cái/thùng	159.900
	BT8-60V	Bộ máng Batten LED Tube Nano 0.6m, ánh sáng vàng			

 20W BẢO HÀNH 2 NĂM	BT8-120T	Bộ máng Batten LED Tube siêu mỏng 1.2m, ánh sáng trắng	1200	12 cái/thùng	206.900
	BT8-120V	Bộ máng Batten LED Tube siêu mỏng 1.2m, ánh sáng vàng			

LED TUBE | CẢM BIẾN CHUYỂN ĐỘNG, CHỐNG NỔ



CE RoHS EMC DIALux German Technology

LED TUBE CẢM BIẾN CHUYỂN ĐỘNG SERI LT8 10W 20W

- Điện áp : **175-265V AC**
- Tuổi thọ : **30.000 giờ**
- Chỉ số hoàn màu : **RA>80**
- Hệ số công suất : **PF>0.5**
- Chip LED : **SMD 2835**
- Góc chiếu : **160°**

2 NĂM
BẢO HÀNH

*Khi có chuyển động đèn sáng 100%, khi không có chuyển động đèn sáng mờ 30%

Seri LT8	Mã hàng Model	Quang thông Lumen	Màu ánh sáng CCT	Kích thước Size (mm)	Đóng gói Packing	Giá bán lẻ VNĐ
	LT8-60T/MS	950	6000 - 6500K	600	1 cái/hộp 25 cái/thùng	323.100
10W						
	LT8-120T/MS	1850	6000 - 6500K	1200	1 cái/hộp 25 cái/thùng	413.700
20W						

BỘ LED TUBE CHỐNG NỔ SERI LE 40W



- Điện áp : **175-265V AC**
- Tuổi thọ : **30.000 giờ**
- Chỉ số hoàn màu : **RA>80**
- Hệ số công suất : **PF>0.9**
- Chip LED : **SMD 2835**
- Góc chiếu : **120°**

2 NĂM
BẢO HÀNH

Seri LE	Mã hàng Model	Quang thông Lumen	Màu ánh sáng CCT	Kích thước Size (mm)	Đóng gói Packing	Giá bán lẻ VNĐ
	LE-120T LE-120V	4000 Lm	6000 - 6500K 2800 - 3200K	1200	1 cái/hộp	2.869.700
40W						



• Seri BN	111-113
• Seri BN2	114
• Seri BN3	115

LED BÁN NGUYỆT | LED BÁN NGUYỆT OVAL

CE  EMC  DIALux
German Technology



	Voltage		RA	PF		
Hiệu suất chiếu sáng 120 Lm/w	Điện áp 175-265V AC	Tuổi thọ 30.000 giờ	Chỉ số hoàn màu >80	Hệ số công suất >0.5	Chip LED SMD 2835	Góc chiếu 120°

SẢN PHẨM MỚI

LED BÁN NGUYỆT OVAL

Seri BN

2 NĂM
BẢO HÀNH

**PHONG CÁCH THIẾT KẾ TỐI GIẢN
MỎNG - NHẸ - DỄ DÀNG LẮP ĐẶT**

- Đèn được trang bị chip LED cao cấp cho hiệu suất chiếu sáng cao 120Lm/W.
- Vỏ ngoài làm bằng nhựa chống chói được thiết kế tràn viền cho góc chiếu rộng, ánh sáng phân tán đồng đều.
- Ngoài cách lắp đặt bằng kẹp gài thông thường, đầu đèn còn được thiết kế thêm 2 lỗ lắp đặt tiện dụng.

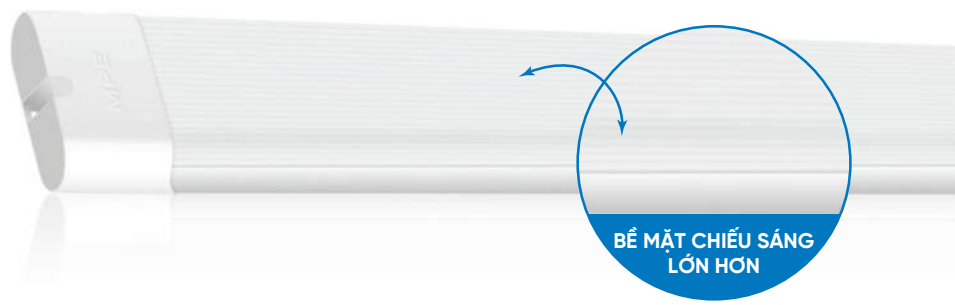

Seri BN	Mã hàng Model	Quang thông Lumens	Màu ánh sáng CCT	Kích thước Size (mm)	Đóng gói Packing	Giá bán lẻ VND
---------	---------------	--------------------	------------------	----------------------	------------------	----------------



BN-60T	7200 Lm	6000-6500K	1200 x 85 x 30	1 cái/hộp 12 cái/thùng	292.600
---------------	---------	------------	----------------	---------------------------	----------------

60W

Voltage Điện áp 175-265V AC	J Tuổi thọ 30.000 giờ	RA Chỉ số hoàn màu >80	PF Hệ số công suất >0.5	Chip LED SMD 2835	Góc chiếu 120°
--	------------------------------------	-------------------------------------	--------------------------------------	-----------------------------	--------------------------



LED BÁN NGUYỆT THÂN ĐÈN NHÔM Seri BN

9W 18W 36W

2 NĂM
BẢO HÀNH

Seri BN	Mã hàng Model	Quang thông Lumen	Màu ánh sáng CCT	Kích thước Size (mm)	Đóng gói Packing	Giá bán lẻ VNĐ
 9W	BN-9T BN-9N BN-9V	900 Lm	6000 - 6500K 4000 - 4500K 2800 - 3200K	300 x 74 x 24	1 cái/hộp 12 cái/thùng	130.000
	BN-9/3C BN-9T/MS	900 Lm	6500 - 3000 - 4000K 6000 - 6500K	300 x 74 x 24	1 cái/hộp 12 cái/thùng	156.100 229.600
	BN-18/3C BN-18T/MS	1800 Lm	6500 - 3000 - 4000K 6000 - 6500K	600 x 74 x 24	1 cái/hộp 12 cái/thùng	188.100 257.300
 36W	BN-36/3C BN-36T/MS	3600 Lm	6500 - 3000 - 4000K 6000 - 6500K	1200 x 74 x 24	1 cái/hộp 12 cái/thùng	303.800 351.600



**SẢN PHẨM
CẢI TIẾN**



	Voltage		RA	PF		
Hiệu suất chiếu sáng	Điện áp	Tuổi thọ	Chỉ số hoàn màu	Hệ số công suất	Chip LED	Góc chiếu
120 Lm/w	175-265V AC	30.000 giờ	>80	>0.5	SMD 2835	120°

LED BÁN NGUYỆT THÂN ĐÈN NHỰA

Seri BN **CẢI TIẾN**

18W 36W

2 NĂM
BẢO HÀNH

- Thân đèn làm bằng nhựa cao cấp
- Trọng lượng nhẹ hơn, dễ dàng lắp đặt
- Độ cứng cáp cao và bền bỉ theo thời gian
- Bề mặt chiếu sáng rộng
- Hiệu suất chiếu sáng tăng lên từ 100 Lm/W lên 120 Lm/W

Seri BN CẢI TIẾN	Mã hàng Model	Quang thông Lumen	Màu ánh sáng CCT	Kích thước Size (mm)	Đóng gói Packing	Giá bán lẻ VNĐ
	BN-18T BN-18N BN-18V	2160 Lm	6000 - 6500K 4000 - 4500K 2800 - 3200K	600 x 74 x 24	1 cái/hộp 12 cái/thùng	156.900
18W						
	BN-36T BN-36N BN-36V	4320 Lm	6000 - 6500K 4000 - 4500K 2800 - 3200K	1200 x 74 x 24	1 cái/hộp 12 cái/thùng	182.900
36W						



Voltage Điện áp 175-265V AC	J Tuổi thọ 30.000 giờ	RA Chỉ số hoàn màu >80	PF Hệ số công suất >0.5	Chip LED SMD 2835	Góc chiếu 120°
--	------------------------------------	-------------------------------------	--------------------------------------	-----------------------------	--------------------------

LED BÁN NGUYỆT THÂN ĐÈN NHỰA Seri BN2

18^w 36^w 48^w

2 NĂM
BẢO HÀNH

Seri BN2	Mã hàng Model	Quang thông Lumen	Màu ánh sáng CCT	Kích thước Size (mm)	Đóng gói Packing	Giá bán lẻ VNĐ
 18W	BN2-18T BN2-18V	1800 Lm	6000 - 6500K 2800 - 3200K	600 x 74 x 27	1 cái/hộp 12 cái/thùng	117.200
 36W	BN2-36T BN2-36V	3600 Lm	6000 - 6500K 2800 - 3200K	1200 x 74 x 27	1 cái/hộp 12 cái/thùng	178.400
 48W	BN2-48T	4800 Lm	6000 - 6500K	1200 x 74 x 27	1 cái/hộp 12 cái/thùng	242.000



Voltage Điện áp 175-265V AC	Tuổi thọ 30.000 giờ	RA Chỉ số hoàn màu >80	PF Hệ số công suất >0.5	Chip LED SMD 2835	Góc chiếu 130°
--	-------------------------------	-------------------------------------	--------------------------------------	-----------------------------	--------------------------

LED BÁN NGUYỆT THÂN ĐÈN NHÔM Seri BN3

18^w 36^w

3 NĂM
BẢO HÀNH

- Thiết kế sang trọng, tính thẩm mỹ cao, thanh mảnh, hình dáng bán nguyệt, phù hợp cho nhiều không gian
- Thân đèn bằng nhôm
- Tiết kiệm điện năng và chi phí đầu tư
- Phát sáng tốt, màu sắc trung thực



Seri BN3	Mã hàng Model	Quang thông Lumen	Màu ánh sáng CCT	Kích thước Size (mm)	Đóng gói Packing	Giá bán lẻ VNĐ
 18W	BN3-18T BN3-18V	2000 Lm	6000 - 6500K 2800 - 3200K	600 x 75 x 30	1 cái/hộp 12 cái/thùng	158.100
 36W	BN3-36T BN3-36V	4000 Lm	6000 - 6500K 2800 - 3200K	1200 x 75 x 30	1 cái/hộp 12 cái/thùng	237.000

LED CHỐNG THẤM

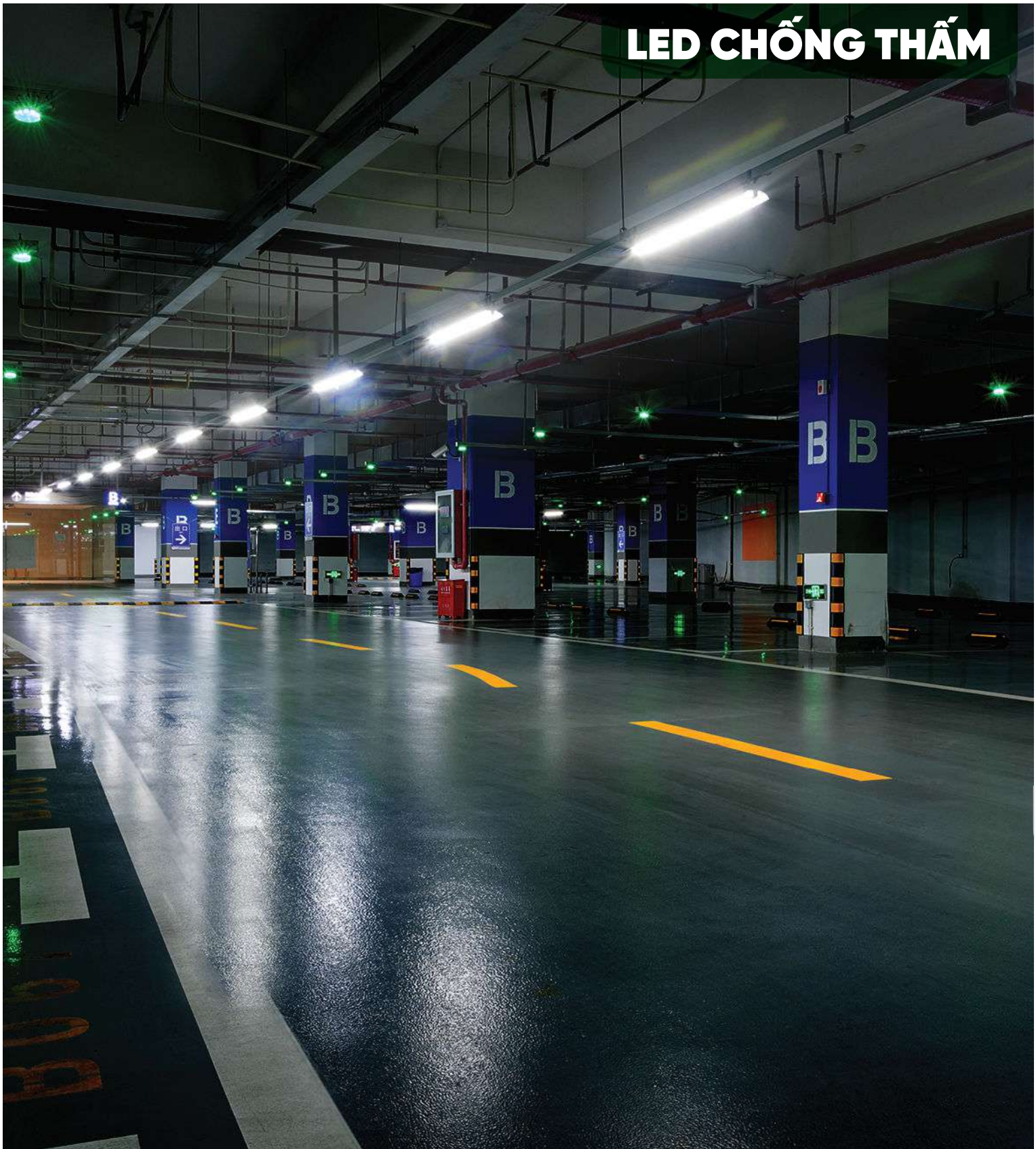

LED CHỐNG THẨM

CE RoHS EMC DIALux German Technology

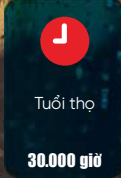



LED CHỐNG THẨM Seri LWP2

20^W 40^W

2 NĂM
BẢO HÀNH

- Thân đèn kín, chống ẩm tối ưu
- Chống nước IP65
- Bền, nhẹ, dễ dàng lắp đặt
- Tiết kiệm năng lượng



Seri LWP2	Mã hàng Model	Quang thông Lumen	Màu ánh sáng CCT	Kích thước Size (mm)	Đóng gói Packing	Giá bán lẻ VNĐ
	LWP2-20T LWP2-20V	2000 Lm	6000 - 6500K 2800 - 3200K	637 x 78 x 59	1 cái/hộp 12 cái/thùng	484.100
20W						
	LWP2-40T LWP2-40V	4000Lm	6000 - 6500K 2800 - 3200K	1237 x 78 x 59	1 cái/hộp 12 cái/thùng	755.900
40W						

BỘ MÁNG XƯƠNG CÁ



CE EMC DALux German Technology

J
Tuổi thọ
30.000 giờ

RA
Chỉ số
hoàn màu
>80





PF
Hệ số
công suất
>0.5

Chip LED
SMD 2835

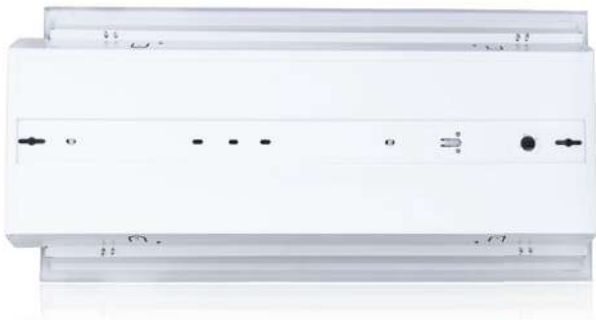
1 NĂM
BẢO HÀNH

BỘ MÁNG XƯƠNG CÁ ÂM TRẦN Seri MATL



Seri MATL	Mã hàng Model	Mô tả Description	Kích thước Size (mm)	Đóng gói Packing	Giá bán lẻ VNĐ
	MATL-210T	Bộ máng xương cá LED tube 2 bóng 0.6m, ánh sáng trắng	605 x 300 x 83	2 cái/thùng	500.700
	MATL-210V	Bộ máng xương cá LED tube 2 bóng 0.6m, ánh sáng vàng			
	MATL-220T	Bộ máng xương cá LED tube 2 bóng 1.2m, ánh sáng trắng	1215 x 300 x 83	2 cái/thùng	807.500
	MATL-220V	Bộ máng xương cá LED tube 2 bóng 1.2m, ánh sáng vàng			
	MATL-310T	Bộ máng xương cá LED tube 3 bóng 0.6m, ánh sáng trắng	605 x 600 x 83	2 cái/thùng	794.400
	MATL-310V	Bộ máng xương cá LED tube 3 bóng 0.6m, ánh sáng vàng			
	MATL-320T	Bộ máng xương cá LED tube 3 bóng 1.2m, ánh sáng trắng	1215 x 605 x 83	2 cái/thùng	1.265.300
	MATL-320V	Bộ máng xương cá LED tube 3 bóng 1.2m, ánh sáng vàng			

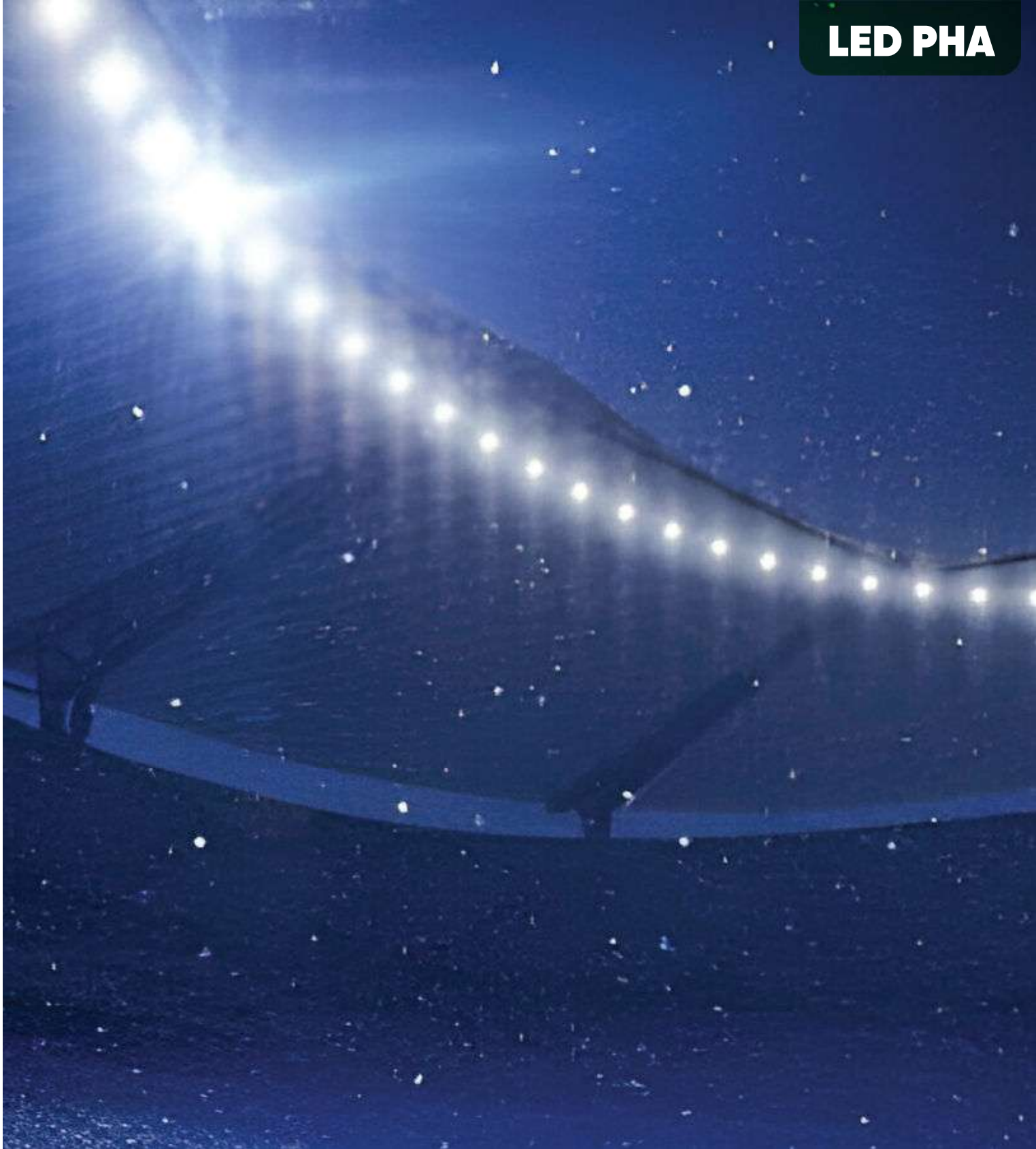

• Seri FLD3	121-122
• Seri FLD5	123-124
• Seri SFLD	125-126
• Seri LCP	127

LED PHẪM LED FLOOD LIGHT

CE RoHS EMC DIALux German Technology

3 NĂM
BẢO HÀNH

Hiệu suất chiếu sáng 120 Lm/w	Voltage Điện áp 100-240V AC	Tuổi thọ 30.000 giờ	RA Chỉ số hoàn màu >80	PF Hệ số công suất >0.9	Chip LED SMD 2835	Góc chiếu 100°	CHỐNG NƯỚC IP65
---	--	-------------------------------	-------------------------------------	--------------------------------------	-----------------------------	--------------------------	------------------------





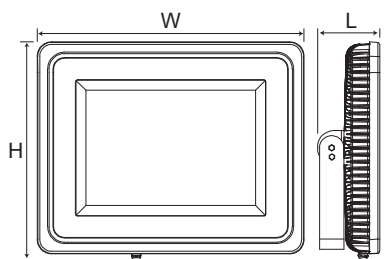





Seri FLD3 10W 20W 30W 50W 100W 150W 200W 300W 400W 500W 600W 800W 1000W



Seri FLD3	Mã hàng Model	Quang thông Lumen	Màu ánh sáng CCT	Kích thước Size WxHxL (mm)	Đóng gói Packing	Giá bán lẻ VNĐ
	FLD3-10T FLD3-10V	1200 Lm	6000 - 6500K 2800 - 3200K	162 x 147 x 36	1 cái/hộp 20 cái/thùng	271.000
10W						
	FLD3-20T FLD3-20V	2400 Lm	6000 - 6500K 2800 - 3200K	180 x 161 x 36	1 cái/hộp 20 cái/thùng	331.900
20W						
	FLD3-30T FLD3-30V	3600 Lm	6000 - 6500K 2800 - 3200K	235 x 205 x 36	1 cái/hộp 10 cái/thùng	449.600
30W						
	FLD3-50T FLD3-50V	6000 Lm	6000 - 6500K 2800 - 3200K	235 x 205 x 36	1 cái/hộp 10 cái/thùng	525.100
50W						
	FLD3-100T FLD3-100V	12000 Lm	6000 - 6500K 2800 - 3200K	347 x 290 x 47	1 cái/hộp 4 cái/thùng	1.155.400
100W						

LED PHA | LED FLOOD LIGHT

Seri FLD3	Mã hàng Model	Quang thông Lumen	Màu ánh sáng CCT	Kích thước Size WxHxL (mm)	Đóng gói Packing	Giá bán lẻ VNĐ
	FLD3-150T FLD3-150V	18000 Lm	6000 - 6500K 2800 - 3200K	435 x 352 x 60	1 cái/thùng	2.145.200
150W						
	FLD3-200T FLD3-200V	24000 Lm	6000 - 6500K 2800 - 3200K	435 x 352 x 60	1 cái/thùng	2.452.600
200W						
	FLD3-300T FLD3-300V	36000 Lm	6000 - 6500K 2800 - 3200K	542 x 443 x 70	1 cái/thùng	4.573.200
300W						
	FLD3-400T FLD3-400V	48000 Lm	6000 - 6500K 2800 - 3200K	658 x 537 x 154	1 cái/thùng	9.981.500
400W						
	FLD3-500T FLD3-500V	60000 Lm	6000 - 6500K 2800 - 3200K	658 x 537 x 154	1 cái/thùng	11.070.600
500W						
	FLD3-600T FLD3-600V	72000 Lm	6000 - 6500K 2800 - 3200K	658 x 537 x 154	1 cái/thùng	12.384.800
600W						
	FLD3-800T FLD3-800V	96000 Lm	6000 - 6500K 2800 - 3200K	748 x 762 x 154	1 cái/thùng	24.062.900
800W						
	FLD3-1000T FLD3-1000V	120000 Lm	6000 - 6500K 2800 - 3200K	748 x 762 x 154	1 cái/thùng	24.269.100
1000W						

LED PHA | LED FLOOD LIGHT

CE RoHS EMC DIALux German Technology

2 NĂM
BẢO HÀNH

**CHỐNG NƯỚC
IP66**



J Tuổi thọ 30.000 giờ	 Hiệu suất chiếu sáng 110 Lm/w (10W - 50W) 120 Lm/w (100W - 400W)	Voltage Điện áp 175-240V AC (10W - 50W) 100-240V AC (100W - 400W)	RA Chỉ số hoàn màu >80	PF Hệ số công suất >0.5 (10W - 20W) >0.9 (30W - 400W)	 Chống sét lan truyền 1kV/2kV (10 - 20W) 2kV/2kV (30 - 400W)	 Chip LED SMD 2835	 Góc chiếu 120°
---	--	---	---	---	---	---------------------------------	------------------------------



Seri FLD5

10w 20w 30w 50w 100w 150w 200w 300w 400w





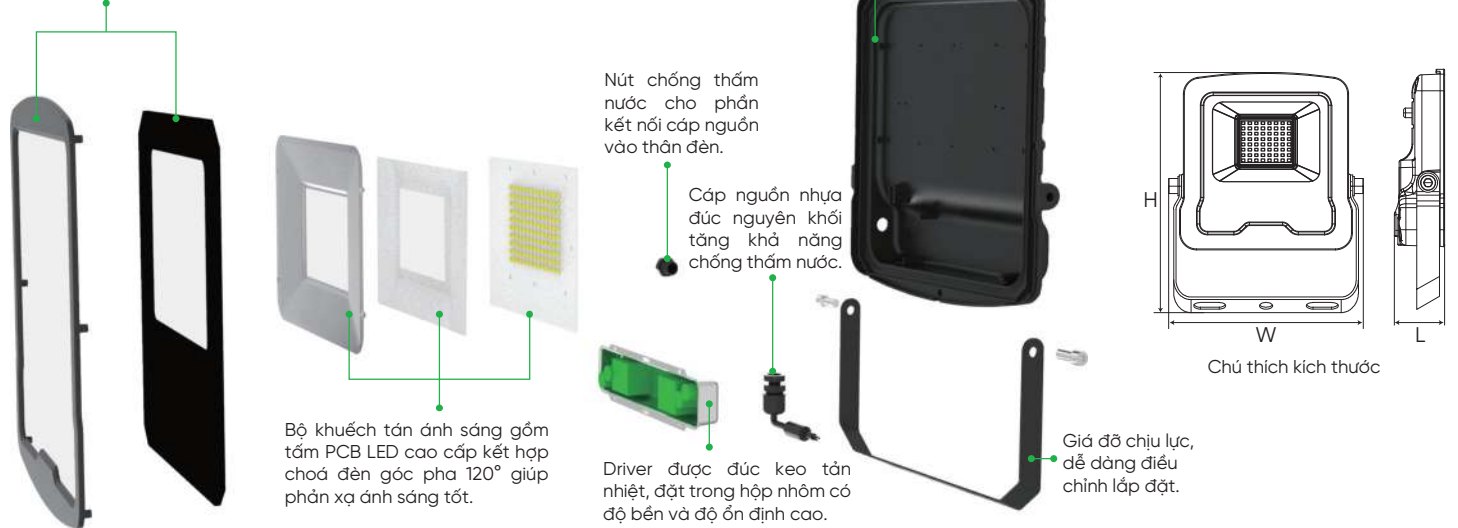



Viên đèn nhôm, sơn tĩnh điện, tản nhiệt tốt kết hợp mặt kính cường lực, độ truyền sáng cao

Thân đèn hợp kim nhôm sơn tĩnh điện, tản nhiệt tốt, độ bền cao.



Seri FLD5	Mã hàng Model	Quang thông Lumen	Màu ánh sáng CCT	Kích thước Size WxHxL (mm)	Đóng gói Packing	Giá bán lẻ VNĐ
	FLD5-10RGB	-	RGB	104 x 128 x 30	1 cái/hộp 36 cái/thùng	299.700
10W						
	FLD5-20RGB	-	RGB	125 x 155 x 30	1 cái/hộp 30 cái/thùng	519.100
20W						
	FLD5-10T FLD5-10V	1100 Lm	7000K 3000K	104 x 128 x 30	1 cái/hộp 36 cái/thùng	202.500
10W						

LED PHA | LED FLOOD LIGHT

Seri FLD5	Mã hàng Model	Quang thông Lumen	Màu ánh sáng CCT	Kích thước Size WxHxL (mm)	Đóng gói Packing	Giá bán lẻ VNĐ
	FLD5-20T FLD5-20V	2200 Lm	7000K 3000K	125 x 155 x 30	1 cái/hộp 30 cái/thùng	312.200
20W						
	FLD5-30T FLD5-30V	3300 Lm	7000K 3000K	168 x 213 x 35	1 cái/hộp 20 cái/thùng	394.800
30W						
	FLD5-50T FLD5-50V	5500 Lm	7000K 3000K	200 x 241 x 43	1 cái/hộp 12 cái/thùng	486.500
50W						
	FLD5-100T FLD5-100V	12000 Lm	7000K 3000K	282 x 321 x 38	1 cái/hộp 4 cái/thùng	1.177.900
100W						
	FLD5-150T FLD5-150V	18000 Lm	7000K 3000K	333 x 420 x 51	1 cái/hộp 4 cái/thùng	1.885.700
150W						
	FLD5-200T FLD5-200V	24000 Lm	7000K 3000K	385 x 470 x 51	1 cái/hộp 3 cái/thùng	2.575.600
200W						
	FLD5-300T FLD5-300V	36000 Lm	7000K 3000K	442 x 599 x 62	1 cái/thùng	5.254.400
300W						
	FLD5-400T FLD5-400V	48000 Lm	7000K 3000K	442 x 599 x 62	1 cái/thùng	6.221.200
400W						

LED PHA | LED PHA NĂNG LƯỢNG MẶT TRỜI

CE  **DIALux**
German Technology

2 NĂM
BẢO HÀNH



	RA				
Tuổi thọ	Chỉ số hoàn màu	Thời gian sạc đầy	Thời gian hoạt động	Chip LED	Góc chiếu
30.000 giờ	>80	6 giờ	10-12 giờ	SMD 2835	120°



LED PHA NĂNG LƯỢNG MẶT TRỜI

Seri SFLD

20" 30" 50" 100" 200" 300"

- Sử dụng điện năng lượng mặt trời giúp tiết kiệm chi phí tiền điện.
- Pin tích điện Lithium bền bỉ, đèn báo hiển thị sạc năng lượng trên đèn.
- Thời gian sử dụng khi sạc đầy lên đến 12 giờ.
 - 1-5 giờ đầu: độ sáng 80-100%.
 - 5 giờ tiếp theo: độ sáng 40-50%.
 - 2 giờ cuối: độ sáng 20%.
- Điều chỉnh tăng giảm độ sáng và đặt hẹn thời gian chiếu sáng bằng điều khiển từ xa.
- Chống nước chuẩn IP65, chống bụi, chống va đập...

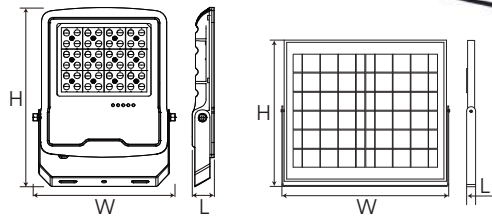

Chú thích kích thước

CHỐNG NƯỚC
IP65



Seri SFLD	Mã hàng Model	Quang thông Lumen	Màu ánh sáng CCT	Kích thước Size WxHxL (mm)	Đóng gói Packing	Giá bán lẻ VNĐ
	SFLD-20T SFLD-20V	360 Lm	7000K 3000K	Sản phẩm 203 x 237 x 40 Tấm pin 368 x 190 x 20	1 cái/hộp 12 cái/thùng	866.200
20W						
	SFLD-30T SFLD-30V	480 Lm	7000K 3000K	Sản phẩm 203 x 237 x 40 Tấm pin 368 x 240 x 20	1 cái/hộp 12 cái/thùng	911.900
30W						

LED PHA | LED PHA NĂNG LƯỢNG MẶT TRỜI

CE  **DIALux**
German Technology

Seri SFLD	Mã hàng Model	Quang thông Lumen	Màu ánh sáng CCT	Kích thước Size WxHxL (mm)	Đóng gói Packing	Giá bán lẻ VNĐ
	SFLD-50T SFLD-50V	960 Lm	7000K	Sản phẩm 203 x 237 x 40	1 cái/hộp	1.157.400
			3000K	Tấm pin 373 x 316 x 20	8 cái/thùng	
50W						
	SFLD-100T SFLD-100V	2100 Lm	7000K	Sản phẩm 282 x 321 x 41	1 cái/hộp	1.959.400
			3000K	Tấm pin 374 x 376 x 20	4 cái/thùng	
100W						
	SFLD-200T SFLD-200V	4000 Lm	7000K	Sản phẩm 333 x 420 x 51	1 cái/hộp	3.597.700
			3000K	Tấm pin 723 x 361 x 27	4 cái/thùng	
200W						
	SFLD-300T SFLD-300V	5800 Lm	7000K	Sản phẩm 385 x 470 x 51	1 cái/hộp	4.856.400
			3000K	Tấm pin 703 x 451 x 27.5	3 cái/thùng	
300W						

PHỤ KIỆN **DÂY NỐI DÀI** DÙNG CHO ĐÈN LED PHA NĂNG LƯỢNG MẶT TRỜI

Seri DCW



Mã hàng Model	Mô tả Description	Giá bán lẻ VNĐ	Mã hàng Model	Mô tả Description	Giá bán lẻ VNĐ
DCW275-5	<ul style="list-style-type: none"> • Kích thước: 2 x 0,75mm². • Chiều dài: 5m. • Dùng cho đèn LED seri SFLD 20W-200W 	236.800	DCW2150-5	<ul style="list-style-type: none"> • Kích thước: 2 x 1,5mm². • Chiều dài: 5m. • Dùng cho đèn LED seri SFLD 300W 	394.600
DCW275-10	<ul style="list-style-type: none"> • Kích thước: 2 x 0,75mm². • Chiều dài: 10m. • Dùng cho đèn LED seri SFLD 20W-200W 	382.500	DCW2150-10	<ul style="list-style-type: none"> • Kích thước: 2 x 1,5mm². • Chiều dài: 10m. • Dùng cho đèn LED seri SFLD 300W 	655.800



- Hiệu suất chiếu sáng**
150 Lm/w
- Voltage**
Điện áp
100-240V AC
- Tuổi thọ**
50.000 giờ
- RA**
Chỉ số hoàn màu
>80
- PF**
Hệ số công suất
>0.9
- Chip LED**
SMD 2835
- Góc chiếu**
110°
- CHỐNG NƯỚC IP65**
- 2 TRONG 1**
✓ Lắp âm
✓ Lắp nổi

LED PHA CANOPY

Seri LCP

80^w 100^w

- Hiệu suất chiếu sáng cao, ánh sáng phân tán đều, không gian chiếu sáng rộng.
- Lớp vỏ ngoài được làm bằng hợp kim chắc chắn, có lớp chống thấm đảm bảo hoạt động tốt trong các điều kiện khắc nghiệt.
- Tích hợp bộ đèn hoàn chỉnh, dễ dàng lắp đặt và bảo dưỡng.



Seri LCP	Mã hàng Model	Quang thông Lumen	Màu ánh sáng CCT	Kích thước Size WxHxL (mm)	Đóng gói Packing	Giá bán lẻ VNĐ
	LCP-80T	12000Lm	6000 - 6500K	335 x 343 x 63	1 cái/thùng	2.927.500
80W						
	LCP-100T	15000Lm	6000 - 6500K	335 x 343 x 63	1 cái/thùng	2.975.100
100W						

PHỤ KIỆN LẮP ÂM CHO LED PHA CANOPY



- Mã hàng : **PK-CPA**
- Mô tả : 2 bass/bộ
- Đơn giá (VNĐ) : **50.700**



• Seri DFL	129
• Seri HBE2	130-131
• Seri HBU	132
• Seri HBV2	133
• Seri HBV	134
• Seri LHB	135-136

LED NHÀ XƯỞNG | LED GARA HẦM XE

CE RoHS EMC DIALux German Technology

ĐIỀU CHỈNH HƯỚNG SÁNG



Hiệu suất chiếu sáng

120 Lm/w



Điện áp

220V AC



Tuổi thọ

30.000 giờ

RA

Chỉ số hoàn màu

>80

PF

Hệ số công suất

>0.5



Chip LED

SMD 2835



Góc chiếu

90°

LED GARA HẦM XE Seri DFL

60W

2 NĂM
BẢO HÀNH



Seri DFL

Mã hàng
Model

Quang thông
Lumen

Màu ánh sáng
CCT

Đóng gói
Packing

Giá bán lẻ
VNĐ



DFL-60T

7200 Lm

6500K

1 cái/hộp
12 cái/thùng

977.700

60W

LED NHÀ XƯỞNG SERI HBE2

ĐẶC TÍNH SẢN PHẨM

- Thiết kế kiểu dáng độc đáo, có thể tích hợp với cảm biến
- Cấp độ bảo vệ IP65
- Thân nhôm bền bỉ, thiết kế gọn nhẹ
- Tiết kiệm điện năng tuổi thọ cao 50.000 giờ
- Đa dạng kiểu dáng lắp đặt
- Không có tia hồng ngoại, tia cực tím
- Ánh sáng tức thì, không nhấp nháy, không gây ồn
- Ánh sáng đều tốt cho mắt

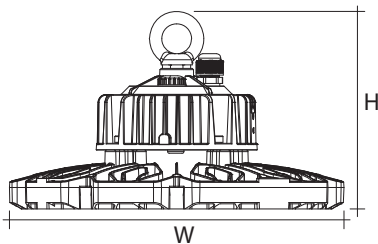

CẢM BIẾN ĐIỆN TỬ MICROWAVE MS-HBE2

- Cảm biến phát hiện chuyển động
- Góc quét cảm biến: 30-150° (lắp đèn trên mặt phẳng đứng)
360° (lắp đèn trên mặt phẳng nằm ngang)
- Độ cao lắp đặt: <15m. Tối ưu nhất là 12m
- Khoảng cách hoạt động: Bán kính ≤8m
- Có thể điều chỉnh được độ nhạy cảm biến, thời gian sáng, độ sáng của đèn khi có chuyển động, chế độ cảm biến ánh sáng (≤100lx)
- Điện áp làm việc: 10 ~ 12VDC
- Dòng điện làm việc: <25mA
- Độ sáng điều chỉnh: 0 ~ 10V
- Tần số làm việc: 5.8GHz ± 75MHz
- Kích thước: Ø56 x 48mm



Lắp vào đèn →



HƯỚNG DẪN LẮP ĐẶT

1 Tháo nắp nhựa trên đèn



2 Gắn cảm biến vào



3 Xoay cảm biến vào đúng vị trí

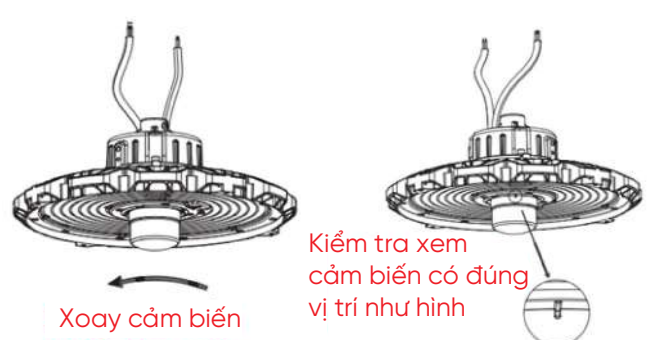

LED NHÀ XƯỞNG

CE RoHS EMC DIALux German Technology

CHỐNG VA ĐẬP IK07



IP65



Hiệu suất chiếu sáng
140 Lm/w



Điện áp
100-277V AC



Tuổi thọ
50.000 giờ



RA
Chỉ số hoàn màu
>80

PF
Hệ số công suất
>0.9

Chip LED
SMD 2835



Góc chiếu
110°







LED NHÀ XƯỞNG Seri HBE2

100W 150W 200W

5 NĂM BẢO HÀNH



Seri HBE2	Mã hàng Model	Quang thông Lumen	Màu ánh sáng CCT	Kích thước Size (mm)	Đóng gói Packing	Giá bán lẻ VNĐ
	HBE2-100T	14.000 Lm	6000 - 6500K	Ø270 x 160	1 cái/thùng	2.169.200
100W						
	HBE2-150T	21.000 Lm	6000 - 6500K	Ø310 x 160	1 cái/thùng	2.503.800
150W						
	HBE2-200T	28.000 Lm	6000 - 6500K	Ø310 x 170	1 cái/thùng	3.925.400
200W						
	MS-HBE2		Cảm biến Microwave dùng cho HBE2			770.800

Seri HBU

100^w

150^w

200^w

240^w

5 NĂM
BẢO HÀNH

120Lm/W





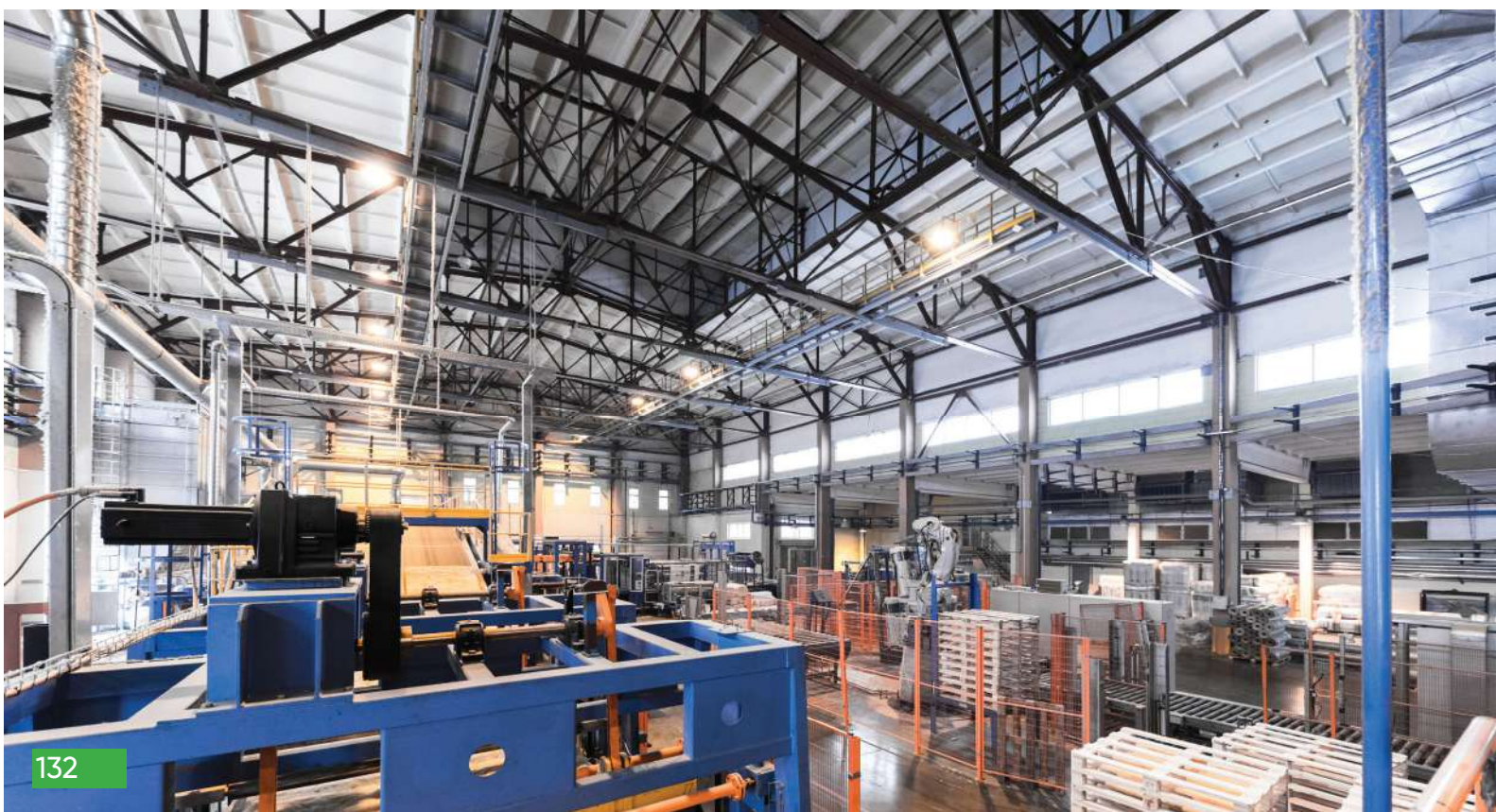

IP65

- Điện áp : **100-240V AC**
- Tuổi thọ : **50.000 giờ**
- Chỉ số hoàn màu : **RA>80**

- Hệ số công suất : **PF>0.95**
- Chip LED : **SMD 2835**
- Góc chiếu : **110°**

Seri HBU	Mã hàng Model	Quang thông Lumen	Màu ánh sáng CCT	Kích thước Size (mm)	Đóng gói Packing	Giá bán lẻ VNĐ
	HBU-100T	12.000 Lm	6500 - 6800K	Ø280 x 220	1 cái/thùng	4.030.800
100W						
	HBU-150T	18.000 Lm	6500 - 6800K	Ø340 x 220	1 cái/thùng	5.087.800
150W						
	HBU-200T	24.000 Lm	6500 - 6800K	Ø400 x 220	1 cái/thùng	6.809.900
200W						
	HBU-240T	28.000 Lm	6500 - 6800K	Ø400 x 220	1 cái/thùng	7.596.200
240W						



 Hiệu suất chiếu sáng 120 Lm/w	 Điện áp 100-240V AC	 Tuổi thọ 30.000 giờ	RA Chỉ số hoàn màu >80	PF Hệ số công suất >0.9	 Chip LED SMD 2835	 Đui đèn E40	 Góc chiếu 90°
--	--	--	---	--	--	--	--

LED NHÀ XƯỞNG Seri HBV2

80W 100W 150W

3 NĂM
BẢO HÀNH





- Hiệu suất chiếu sáng cao 120 Lm/W
- Ánh sáng trung thực
- Giải nhiệt tốt, tuổi thọ cao
- Chất liệu: Khung bộ đèn làm bằng hợp kim nhôm, mặt sau làm bằng kim loại sơn tĩnh điện giúp tản nhiệt nhanh, tăng tuổi thọ của chip LED
- Sử dụng tấm dẫn sáng có hệ số truyền sáng cao, giúp ánh sáng phân bố đồng đều
- Đèn LED sử dụng chip LED có hiệu suất phát sáng cao, tiết kiệm điện, chất lượng ánh sáng tốt cho mắt
- Lắp đặt dễ dàng, gọn nhẹ, tiết kiệm chi phí, đui đèn E40



Seri HBV2	Mã hàng Model	Quang thông Lumen	Màu ánh sáng CCT	Kích thước Size (mm)	Đóng gói Packing	Giá bán lẻ VNĐ
	HBV2-80T	8.500 Lm	6500 - 6800K	Ø278 x 206	1 cái/hộp 2 cái/thùng	763.100
80W						
	HBV2-100T	12.000 Lm	6500 - 6800K	Ø278 x 206	1 cái/hộp 2 cái/thùng	1.081.500
100W						
	HBV2-150T	18.000 Lm	6500 - 6800K	Ø340 x 213	1 cái/hộp 2 cái/thùng	1.661.700
150W						

LED NHÀ XƯỞNG

CE RoHS EMC DIALux German Technology

 Điện áp 100-240V AC	 Tuổi thọ 30.000 giờ	RA Chỉ số hoàn màu >80	PF Hệ số công suất >0.9	 Chip LED SMD 2835	 Góc chiếu 130°
---	---	--	---	---	--

LED NHÀ XƯỞNG

Seri HBV

65W 80W 100W

3 NĂM
BẢO HÀNH



Seri HBV Không bao gồm chóa đèn	Mã hàng Model	Quang thông Lumen	Màu ánh sáng CCT	Kích thước Size (mm)	Đóng gói Packing	Giá bán lẻ VNĐ
 65W	HBV-65T	5800 Lm	6500 - 6800K	Ø145 x 214	1 cái/hộp 4 cái/thùng	551.500
 80W	HBV-80T	7800 Lm	6500 - 6800K	Ø179 x 229	1 cái/hộp 4 cái/thùng	692.200
 100W	HBV-100T	9500 Lm	6500 - 6800K	Ø190 x 270	1 cái/hộp 4 cái/thùng	1.092.800



LED NHÀ XƯỞNG SERI LHB

Lắp đặt treo đèn

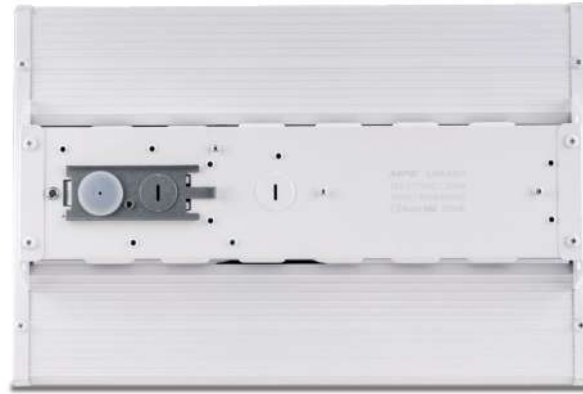

ĐẶC TÍNH SẢN PHẨM

- Hiệu suất chiếu sáng cao, 130Lm/W
- Đèn làm bằng kim loại, sơn tĩnh điện cao cấp giúp tản nhiệt nhanh
- Đa dạng công suất từ 100 - 250W phù hợp cho nhu cầu sử dụng
- Lắp đặt nhanh, tiết kiệm chi phí
- Tiết kiệm điện năng, thân thiện môi trường

HƯỚNG DẪN LẮP ĐẶT

1 Ngắt nguồn điện trước khi lắp đặt

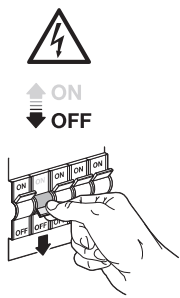

Bộ sản phẩm gồm:

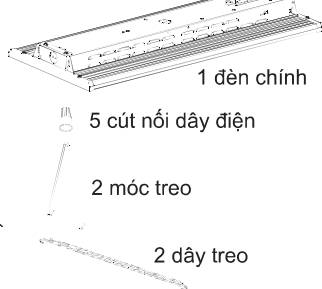

2 Tháo nắp đậy lỗ luồn dây điện (1)

- Gài móc treo vào dây đèn (2)
- Móc dây treo vào móc treo (3)

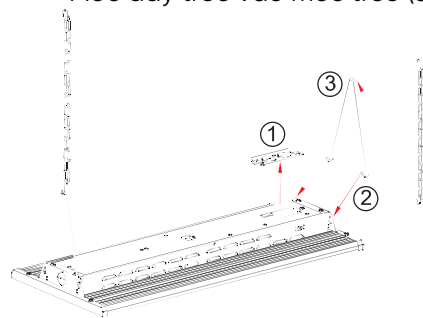

3 Treo đèn lên trần, dùng kim bấm chặt các đầu nối trên dây treo

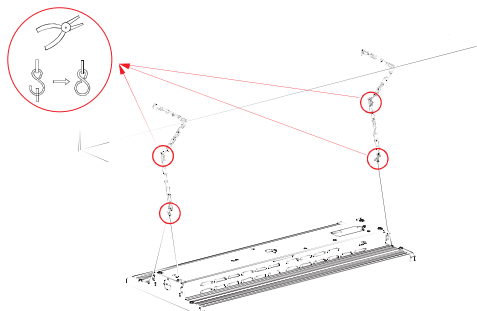

4 Kết nối dây đèn với nguồn điện. Lắp nắp đậy lỗ luồn dây điện vào đèn

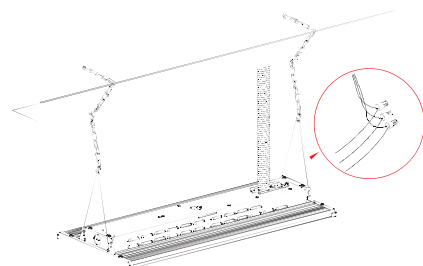

LED NHÀ XƯỞNG | LED THANH

CE RoHS EMC DALux German Technology

- Hiệu suất chiếu sáng**
130 Lm/w
- Điện áp**
120-277V AC
- Tuổi thọ**
30.000 giờ
- RA**
Chỉ số hoàn màu
>80
- PF**
Hệ số công suất
>0.9
- Chip LED**
SMD 2835
- Góc chiếu**
110°

LED NHÀ XƯỞNG Seri LHB

100W 150W 200W 250W

5 NĂM BẢO HÀNH



Seri LHB	Mã hàng Model	Quang thông Lumen	Màu ánh sáng CCT	Kích thước Size (mm)	Đóng gói Packing	Giá bán lẻ VNĐ
	LHB-100T LHB-100V LHB-100N	13.000 Lm	6000 - 6500K 2800 - 3200K 4000 - 4500K	362 x 241 x 51	1 cái/thùng	1.612.400
100W						
	LHB-150T LHB-150V LHB-150N	19.500 Lm	6000 - 6500K 2800 - 3200K 4000 - 4500K	362 x 241 x 51	1 cái/thùng	1.707.900
150W						
	LHB-200T LHB-200V LHB-200N	26.000 Lm	6000 - 6500K 2800 - 3200K 4000 - 4500K	581 x 241 x 51	1 cái/thùng	1.934.600
200W						
	LHB-250T LHB-250V LHB-250N	32.500 Lm	6000 - 6500K 2800 - 3200K 4000 - 4500K	581 x 241 x 51	1 cái/thùng	2.134.000
250W						

LED SÂN VƯỜN



LED SÂN VƯỜN | NĂNG LƯỢNG MẶT TRỜI

CE RoHS EMC DIALux German Technology

NĂNG LƯỢNG MẶT TRỜI

Tuổi thọ
30.000 giờ

RA
 Chỉ số hoàn màu
>70

Chip LED
SMD 2835

LED SÂN VƯỜN NĂNG LƯỢNG MẶT TRỜI Seri SLL

2w

1 NĂM BẢO HÀNH

- Đèn năng lượng mặt trời trang trí sân vườn, ban công, tiểu cảnh..
- Lắp đặt dễ dàng
- Đèn chuyên dụng để ngoài trời với độ bền cao
- Chế độ chuyển đổi quang học thông minh: ban ngày tự động sạc đầy pin bằng năng lượng mặt trời, buổi tối đèn tự động bật sáng
- Thời gian hoạt động lên tới 12 giờ



SLL-50V

SLL-70V



Chuyển đổi quang học thông minh



HƯỚNG DẪN LẮP ĐẶT

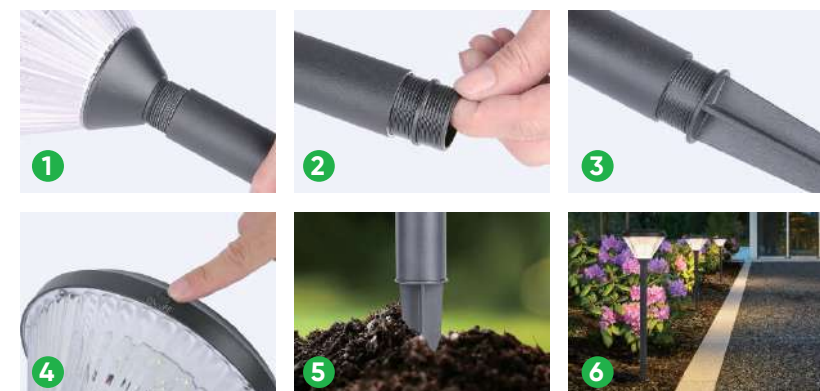

- 1 Gắn đầu đèn chính vào 1 trụ thân đèn
- 2 Ráp khớp nối tiếp vào trụ thân đèn
- 3 Ráp trụ thân đèn còn lại và chân cắm đất vào
- 4 Bật công tắc đèn
- 5 Cắm đèn ở vị trí cần
- 6 Đèn tự vận hành

Seri SLL	Mã hàng Model	Quang thông Lumen	Màu ánh sáng CCT	Kích thước Size (mm)	Đóng gói Packing	Giá bán lẻ VNĐ
	SLL-50V	100 Lm	3000K	Ø185 x 500	1 cái/hộp 10 cái/thùng	1.218.500
2W						
	SLL-70V	100 Lm	3000K	Ø185 x 700	1 cái/hộp 10 cái/thùng	1.304.700
2W						

LED CHIẾU SÁNG ĐƯỜNG PHỐ



• Seri LST2

140

• Seri LST3

141

LED CHIẾU SÁNG ĐƯỜNG PHỐ

CHỐNG VA ĐẬP IK05 	Chống sét 6kV	Hiệu suất chiếu sáng 130 -140 Lm/w	Voltage Điện áp 100-265VAC	Tuổi thọ 50.000 giờ
IP65 	RA Chỉ số hoàn màu >80	PF Hệ số công suất >0.9	Chip LED SMD 2835	Góc chiếu 150° Cân đèn điều chỉnh 10°

LED CHIẾU SÁNG ĐƯỜNG PHỐ Seri LST2

100W 150W 200W

5 NĂM
BẢO HÀNH

- Thân làm bằng chất liệu nhôm nguyên khối cao cấp chống oxy hóa
- Mặt đèn làm từ nhựa chịu va đập cao, kết hợp với thiết kế thấu kính chứa chip LED bên trong giúp tăng cường hiệu suất chiếu sáng và phân tán ánh sáng một cách đồng đều
- Hiệu suất chiếu sáng cao: 130Lm/W và 140Lm/W
- Chế độ màu: Vàng, Trung tính
- Cấp bảo vệ IP65 chống nước
- Tản nhiệt tốt, tuổi thọ cao, 50.000 giờ
- Bền nhẹ, khó vỡ, chịu lực, chịu nhiệt cao
- Khả năng chống sét 6kV





*Đường kính tối đa trụ lắp Ø62mm

Seri LST2	Mã hàng Model	Quang thông Lumen	Màu ánh sáng CCT	Kích thước Size (mm)	Đóng gói Packing	Giá bán lẻ VNĐ
	LST2-100V LST2-100N	13.000 Lm	2800 - 3200K 4000 - 4500K	500x160x80	1 cái/thùng	2.111.400
100W 130 Lm/W						
	LST2-150V LST2-150N	21.000 Lm	2800 - 3200K 4000 - 4500K	637x211x80	1 cái/thùng	2.710.600
150W 140 Lm/W						
	LST2-200V LST2-200N	28.000 Lm	2800 - 3200K 4000 - 4500K	675x255x80	1 cái/thùng	3.614.200
200W 140 Lm/W						

LED CHIẾU SÁNG ĐƯỜNG PHỐ

CE RoHS EMC DIALux German Technology

 Chống sét 10kV	 Hiệu suất chiếu sáng 120 Lm/w	Voltage Điện áp 100-265VAC	 Tuổi thọ 50.000 giờ
IP65 	RA Chỉ số hoàn màu >80	PF Hệ số công suất >0.9	 Chip LED SMD 2835
		 Góc chiếu 150°	

LED CHIẾU SÁNG ĐƯỜNG PHỐ

Seri LST3

30w 50w 100w

5 NĂM
BẢO HÀNH

- Thân làm bằng chất liệu nhựa (30W & 50W) và nhôm nguyên khối cao cấp (100W)
- Thiết kế thấu kính chứa chip LED bằng nhựa, giúp tăng cường hiệu suất chiếu sáng và phân tán ánh sáng một cách đồng đều

- Màu ánh sáng: Trắng, vàng
- Cấp bảo vệ IP65 chống nước
- Tản nhiệt tốt, tuổi thọ cao, 50.000 giờ
- Bền nhẹ, khó vỡ, chịu lực, chịu nhiệt cao
- Khả năng chống sét 10kV



• Đường kính tối đa trụ (30W - 50W): 63mm



• Đường kính tối đa trụ (100W): 65mm

Seri LST3	Mã hàng Model	Quang thông Lumen	Màu ánh sáng CCT	Kích thước Size (mm)	Đóng gói Packing	Giá bán lẻ VNĐ
	LST3-30T LST3-30V	3600 Lm	6000 - 6500K 2800 - 3200K	335x180x78	1 cái/hộp 6 cái/thùng	1.358.000
30W 120 Lm/W						
	LST3-50T LST3-50V	5000 Lm	6000 - 6500K 2800 - 3200K	335x180x78	1 cái/hộp 6 cái/thùng	1.437.800
50W 100 Lm/W						
	LST3-100T LST3-100V	12.000 Lm	6000 - 6500K 2800 - 3200K	301x152x75	1 cái/hộp 6 cái/thùng	2.484.200
100W 120 Lm/W						



• Seri EX	143
• Seri EXM	144
• Seri EML	145
• Đèn LED chiếu sáng khẩn cấp âm trần & ốp trần	145
• Phụ kiện bộ nguồn khẩn cấp	145

LED THOÁT HIỂM | LED EXIT

CE RoHS DIALux German Technology

6 THÁNG BẢO HÀNH



Tiết kiệm 80% điện năng	Voltage Điện áp 220-240V AC 50/60Hz	Tuổi thọ 30.000 giờ	Battery Pin Lithium LiFePO4 3.2V - 600mAh	Thời gian sạc đầy 24 giờ	Thời gian hoạt động 3 giờ
-----------------------------------	---	-------------------------------	---	------------------------------------	-------------------------------------



ĐÈN THOÁT HIỂM Seri EX

Đóng gói: • 1 cái/hộp • 10 cái/thùng

Chú thích kích thước:

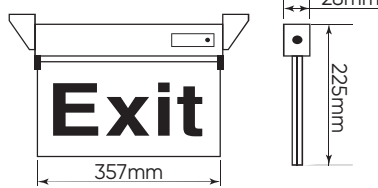

Seri EX	Mã hàng Model	Mô tả Description	Giá bán lẻ VNĐ	Seri EX	Mã hàng Model	Mô tả Description	Giá bán lẻ VNĐ
3W	EX	Đèn thoát hiểm 1 mặt	700.800	3W	EXLR	Đèn thoát hiểm 1 mặt trái - phải	700.800
3W	EXR	Đèn thoát hiểm 1 mặt phải	700.800	3W	EX2	Đèn thoát hiểm 2 mặt trái	720.400
3W	EXL	Đèn thoát hiểm 1 mặt trái	700.800	3W	EX2LR	Đèn thoát hiểm 2 mặt trái - phải	720.400

PHỤ KIỆN THOÁT HIỂM Seri EX



- Mã hàng: **PEX**
- Giá bán lẻ (VNĐ): **38.300**



- Mã hàng: **PEXR**
- Giá bán lẻ (VNĐ): **38.300**



- Mã hàng: **PEXL**
- Giá bán lẻ (VNĐ): **38.300**



- Mã hàng: **PEXLR**
- Giá bán lẻ (VNĐ): **38.300**

LED THOÁT HIỂM | LED EXIT ĐA NĂNG

CE RoHS DIALux German Technology



Tiết kiệm
80% điện năng

Voltage
Điện áp
220-240V AC
50/60Hz

Tuổi thọ
30.000 giờ

Battery
Pin Ni-Cd
3.6V - 900mAh

Thời gian sạc đầy
24 giờ

Thời gian hoạt động
3 giờ

6 THÁNG BẢO HÀNH







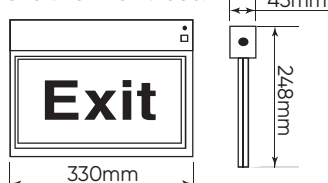

ĐÈN THOÁT HIỂM ĐA NĂNG Seri EXM

Đóng gói: • 1 cái/hộp • 10 cái/thùng

Chú thích kích thước:



Seri EXM	Mã hàng Model	Mô tả Description	Giá bán lẻ VNĐ	Seri EXM	Mã hàng Model	Mô tả Description	Giá bán lẻ VNĐ
	EX/M	Đèn thoát hiểm 1 mặt	1.145.600		EXLR/M	Đèn thoát hiểm 1 mặt trái - phải	1.145.600
3W				3W			
	EXR/M	Đèn thoát hiểm 1 mặt phải	1.145.600		EX2/M	Đèn thoát hiểm 2 mặt trái	1.169.300
3W				3W			
	EXL/M	Đèn thoát hiểm 1 mặt trái	1.145.600		EX2LR/M	Đèn thoát hiểm 2 mặt trái - phải	1.169.300
3W				3W			

PHỤ KIỆN THOÁT HIỂM Seri EXM



- Mã hàng: PKEX
- Giá bán lẻ (VNĐ):

45.100



- Mã hàng: PKEXR
- Giá bán lẻ (VNĐ):

45.100



- Mã hàng: PKEXL
- Giá bán lẻ (VNĐ):

45.100



- Mã hàng: PKEXLR
- Giá bán lẻ (VNĐ):

45.100

LED THOÁT HIỂM | LED CHIẾU SÁNG KHẨN CẤP

CE RoHS DIALux German Technology

ĐÈN LED CHIẾU SÁNG KHẨN CẤP GẮN TƯỜNG

Kích thước: • EML: 316 x 147 x 107mm • EML2: 308 x 108 x 141mm
Đóng gói: • 1 cái/hộp • 6 cái/thùng

6 THÁNG BẢO HÀNH

Mã hàng Model	Điện áp Voltage	Pin Battery	Thời gian sạc Charging time	Thời gian hoạt động Working time	Giá bán lẻ VNĐ
---------------	-----------------	-------------	-----------------------------	----------------------------------	----------------



EML

110-220V AC
50/60Hz

LiFePO4
3.2V 6000mAh

20 giờ

3 giờ

805.100

2x3W



EML2

220-240V AC
50/60Hz

LiFePO4
3.2V 3600mAh

15 giờ

3 giờ

722.500

2x3W

ĐÈN LED CHIẾU SÁNG KHẨN CẤP ÂM TRẦN & ỐP TRẦN

Điện áp: 220-240V AC/50Hz
Đóng gói: • 1 cái/hộp • 10 cái/thùng

6 THÁNG BẢO HÀNH

Mã hàng Model	Kích thước Size (mm)	Pin Battery	Thời gian sạc Charging time	Thời gian hoạt động Working time	Giá bán lẻ VNĐ
---------------	----------------------	-------------	-----------------------------	----------------------------------	----------------

Âm trần



EM-AT

Sản phẩm
Ø140 x 25
Đục lỗ
Ø60

LiFePO4
3.7V 2500mAh

16 giờ

3 giờ

838.700

3W

Ốp trần



EM-NT

215 x 215 x42

Ni-Cd
3.6V 1000mAh

24 giờ

3 giờ

1.100.300

3W

BỘ NGUỒN KHẨN CẤP

DÙNG CHO ĐÈN LED TUBE-BULB-PANEL-DOWNLIGHT

Điện áp vào: 220-240V AC/50Hz
Điện áp ra: 220-260V DC
Nhiệt độ hoạt động: -15 ~ 50°C
Bộ gồm: 1 driver và 2 pin
Công suất đèn tối đa khi sử dụng đèn: 20W

6 THÁNG BẢO HÀNH

Mã hàng Model	Pin Battery	Thời gian sạc Charging time	Thời gian hoạt động Working time	Đóng gói Packing	Giá bán lẻ VNĐ
---------------	-------------	-----------------------------	----------------------------------	------------------	----------------



EM-LT

Li-Ion
11.1V 8000mAh

24 giờ

3 giờ

1 cái/hộp
100 cái/thùng

1.544.500

20W

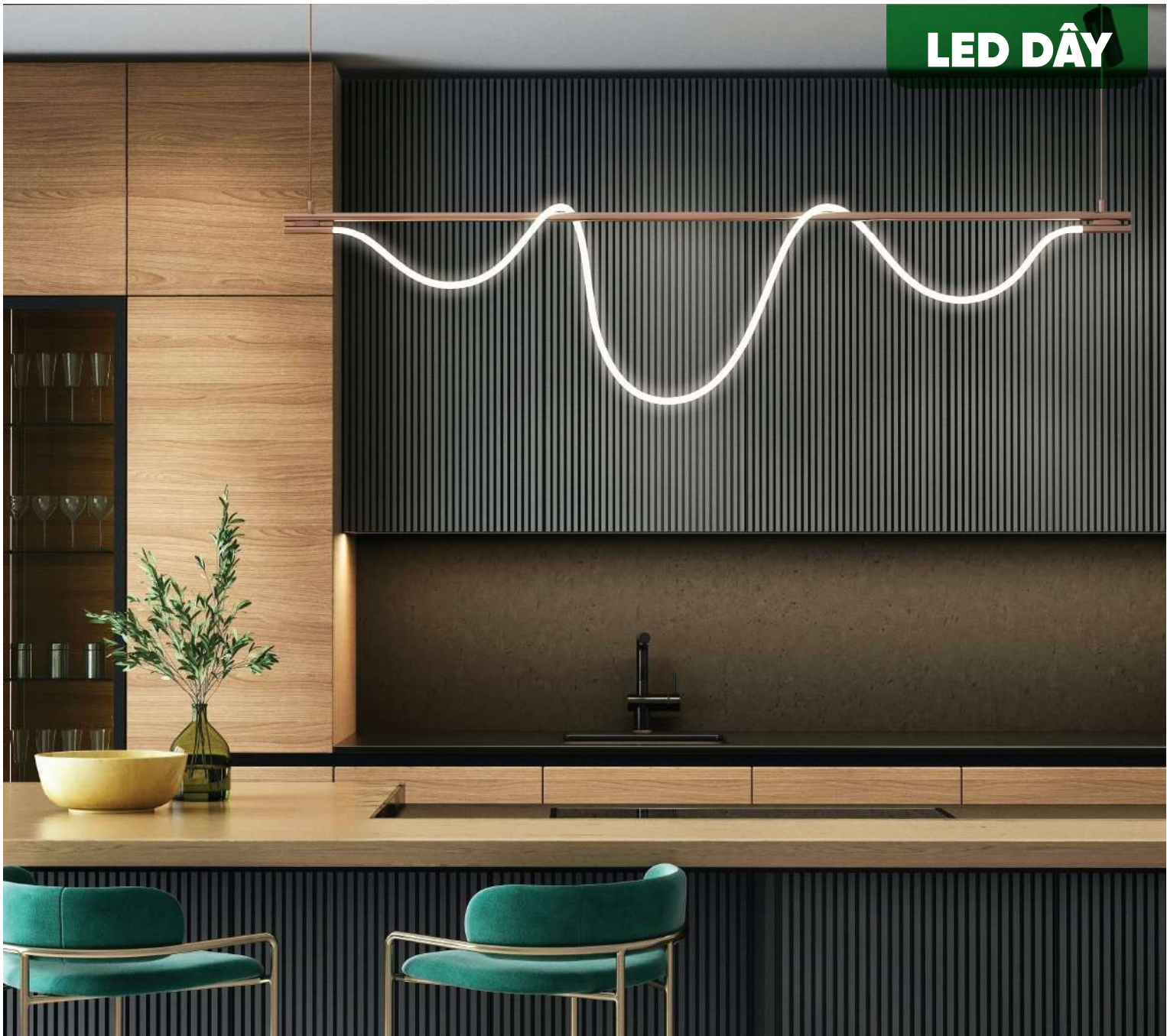



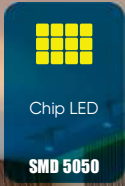
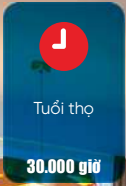
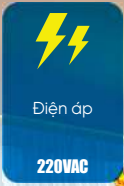



• Seri LS2 5050AC	147
• Seri LS2 2835AC	147
• Seri LS 5050AC	148
• Seri LS 2835AC	148
• Seri LS2835DC	149
• Seri LSN2	149









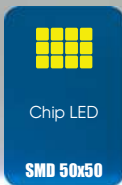
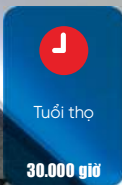
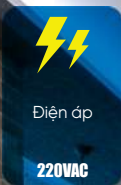

LED DÂY AC Seri LS2 7W 9W



Mô tả Description		Giá bán lẻ VND	Mô tả Description		Giá bán lẻ VND
 <p>LS2 5050AC-T (ánh sáng trắng) LS2 5050AC-V (ánh sáng vàng) LED Dây đơn AC 5050 (có kèm bộ nguồn)</p> <ul style="list-style-type: none"> • Công suất: 7W/m • Quang thông: 400Lm/m • 72 LED/m • Kích thước: 12.3x6.5mm • Đóng gói: 50m/cuộn <p>7W/m</p>	56.700/m	 <p>LS2 2835AC-T (ánh sáng trắng) LS2 2835AC-V (ánh sáng vàng) LED Dây đôi AC 2835 (có kèm bộ nguồn)</p> <ul style="list-style-type: none"> • Công suất: 9W/m • Quang thông: 750Lm/m • 180 LED/m • Kích thước: 14x7mm • Đóng gói: 50m/cuộn <p>9W/m</p>	63.100/m		
 <p>MC2-LS5050AC Khớp nối giữa LED Dây LS2 5050AC</p>	13.300	 <p>MC2-LS2835AC Khớp nối giữa LED Dây LS2 5050AC</p>	13.800		
 <p>BCL2 5050-AC Power cord 5050AC Bộ chỉnh lưu LED Dây LS2 5050AC</p>	59.900	 <p>BCL2 2835-AC Power cord 5050AC Bộ chỉnh lưu LED Dây LS2 5050AC</p>	59.900		
 <p>KLS2 AC-5050 Kẹp cho LED Dây LS2 5050AC</p>	4.200	 <p>KLS2 AC-2835 Kẹp cho LED Dây LS2 5050AC</p>	4.200		



LED DÂY AC Seri LS ^{8W}

Mô tả Description	Giá bán lẻ VNĐ	Mô tả Description	Giá bán lẻ VNĐ
 <p>LS 5050AC-T (ánh sáng trắng) LS 5050AC-V (ánh sáng vàng) LED Dây đơn AC 5050 (có kèm bộ nguồn) • Công suất: 8W/m • Quang thông: 300Lm/m • 60 LED/m • Kích thước: 14x7,3mm • Đóng gói: 50m/cuộn</p> <p>8W/m</p>	55.600/m	 <p>LS 2835AC-T (ánh sáng trắng) LS 2835AC-V (ánh sáng vàng) LED Dây đôi AC 2835 (có kèm bộ nguồn) • Công suất: 8W/m • Quang thông: 700Lm/m • 120 LED/m • Kích thước: 18x8mm • Đóng gói: 50m/cuộn</p> <p>8W/m</p>	59.800/m
 <p>MC-LS5050AC Khớp nối giữa LED Dây LS 5050AC</p>	13.300	 <p>MC-LS2835AC Khớp nối giữa LED Dây LS 2835AC</p>	13.800
 <p>BCL 5050-AC Power cord 5050AC Bộ chỉnh lưu LED Dây LS 5050AC</p>	59.900	 <p>BCL 2835-AC Power cord 2835AC Bộ chỉnh lưu LED Dây LS 2835AC</p>	59.900
 <p>KLS AC-5050 Kẹp cho LED Dây LS 5050AC</p>	4.200	 <p>KLS AC-2835 Kẹp cho LED Dây LS 2835AC</p>	4.200

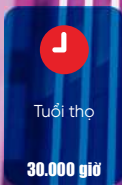
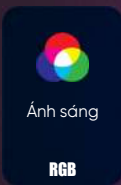

LED DÂY AC Seri LS2835/90-RGB/AC ^{9W}

Mô tả Description	Giá bán lẻ VNĐ	Mô tả Description	Giá bán lẻ VNĐ
 <p>LS2835/90-RGB/AC LED Dây đôi AC 2835 - RGB (không bao gồm bộ nguồn) • Công suất: 9W/m • 90 LED/m • Kích thước: 16x8mm • Đóng gói: 50m/cuộn</p> <p>9W/m</p>	86.700/m	 <p>RF-2835RGB Driver + remote RF • Khoảng cách điều khiển tối đa: 5-20m • Điện áp: 220V • Remote điều khiển hiệu quả nhất: <5m • IP20 • Công suất: 400W • Sử dụng cho LED dây LS2835/90-RGB/AC</p> <p>449.400</p>	

IP65

Điện áp

12V

Tuổi thọ

30.000 giờ

Chip LED

SMD 2835

LED DÂY DC Seri LS 2835DC

9w

1 NĂM
BẢO HÀNH



Mô tả Description	Giá bán lẻ VND	Mô tả Description	Giá bán lẻ VND
<p>LS 2835DC-T (ánh sáng trắng) LS 2835DC-V (ánh sáng vàng) LED Dây đơn DC 2835 • Công suất: 9W/m • Đóng gói: 5m/cuộn</p> <p>9W/m</p>	73.700/m	<p>DLS-60 Driver LED dây DC • Điện áp vào: 220V • Công suất ra: 12V • Công suất 60W</p>	300.500

IP65

Ánh sáng

RGB

Điện áp

220VAC

Tuổi thọ

30.000 giờ

LED DÂY NEON Seri LSN2

8w

1 NĂM
BẢO HÀNH



Mô tả Description	Giá bán lẻ VND	Mô tả Description	Giá bán lẻ VND
<p>LSN2-RGB LED Dây Neon (không bao gồm bộ nguồn) • Công suất: 8W/m • Kích thước: 11x22mm • Đóng gói: 25m/cuộn</p> <p>8W/m</p>	172.300/m	<p>CLSN2 Bộ nguồn dây LED Neon • Điện áp: 220V • Remote: <5m • IP20 • Công suất 1000W • Sử dụng cho LED dây LSN2-RGB</p>	288.500
<p>MC-LSN2 • Khớp nối giữa LED Dây Neon AC • Sử dụng cho LED dây LSN2-RGB</p>	20.400	<p>KLSN2 • Kẹp cho LED dây Neon • Sử dụng cho LED dây LSN2-RGB</p>	13.200



• Máng đèn công nghiệp	151
• Máng đèn chống thấm	151
• Máng xương cá âm trần	152
• Máng đèn Batten	153
• Phụ kiện Batten	153

MÁNG ĐÈN CÔNG NGHIỆP Seri MCN

1 NĂM
BẢO HÀNH

Mô tả
Description

Giá bán lẻ
VNĐ



MCN-120

Máng đèn công nghiệp đơn 1.2m,
chứa sơn tĩnh điện

172.300



MCN-220

Máng đèn công nghiệp đôi 1.2m,
chứa sơn tĩnh điện

188.800

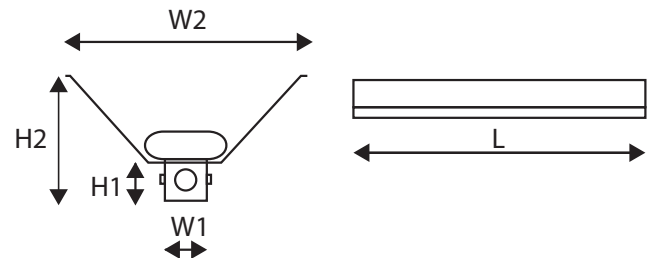

Mã hàng	Đóng gói	L	W1	W2	H1	H2
MCN-120	12 cái/thùng	1230	170	50	35	75
MCN-220	12 cái/thùng	1230	182	50	35	75

MÁNG ĐÈN CHỐNG THẤM Seri MWP

1 NĂM
BẢO HÀNH

Seri MWP

Mã hàng
Model

Mô tả
Description

Kích thước
Size (mm)

Đóng gói
Packing

Giá bán lẻ
VNĐ



MWP 118

Máng đèn chống thấm 0.6m đơn
(không bao gồm bóng & tầng phô)

660 x 86 x 90

15 cái/thùng

355.200

MWP 136

Máng đèn chống thấm 1.2m đơn
(không bao gồm bóng & tầng phô)

1270 x 86 x 90

9 cái/thùng

444.900



MWP 218

Máng đèn chống thấm 0.6m đôi
(không bao gồm bóng & tầng phô)

660 x 136 x 90

10 cái/thùng

443.000

MWP 236

Máng đèn chống thấm 1.2m đôi
(không bao gồm bóng & tầng phô)

1270 x 136 x 90

6 cái/thùng

627.500



MÁNG ĐÈN CÁC LOẠI



MÁNG XƯƠNG CÁ ÂM TRẦN Seri MAT

Không bao gồm bóng & tầng phô

1 NĂM
BẢO HÀNH

Seri MAT	Mã hàng Model	Mô tả Description	Kích thước Size (mm)	Đóng gói Packing	Giá bán lẻ VNĐ
	MAT 218	Máng đèn xương cá âm trần 2 bóng 0.6m (không bao gồm bóng & tầng phô)	605 x 300 x 83	2 cái/thùng	458.100
	MAT 236	Máng đèn xương cá âm trần 2 bóng 1.2m (không bao gồm bóng & tầng phô)	1215 x 300 x 83	2 cái/thùng	675.000
	MAT 318	Máng đèn xương cá âm trần 3 bóng 0.6m (không bao gồm bóng & tầng phô)	605 x 600 x 83	2 cái/thùng	667.800
	MAT 336	Máng đèn xương cá âm trần 3 bóng 1.2m (không bao gồm bóng & tầng phô)	1215 x 600 x 83	2 cái/thùng	1.102.800

MÁNG ĐÈN CÁC LOẠI

MÁNG ĐÈN BATTEN

Seri MBT/EBT

Không bao gồm bóng



Seri MBT/EBT	Mã hàng Model	Mô tả Description	Kích thước Size (mm)	Đóng gói Packing	Giá bán lẻ VNĐ
	MBT 118	Máng đèn 1 bóng 0.6m (tăng phô + chuột)	595x24x60x45	1 cái/hộp 12 cái/thùng	125.400
	MBT 118/BL	Máng đèn 1 bóng 0.6m (tăng phô + chuột) chân màu xanh dương			120.700
	EBT 118	Máng đèn 1 bóng 0.6m ballast điện tử (tăng phô + chuột)			99.700
	EBT 118/BL	Máng đèn 1 bóng 0.6m ballast điện tử (tăng phô + chuột) chân màu xanh dương			95.500
	MBT 136	Máng đèn 1 bóng 1.2m (tăng phô + chuột)	1200x24x60x45	1 cái/hộp 12 cái/thùng	136.500
	MBT 136/BL	Máng đèn 1 bóng 1.2m (tăng phô + chuột) chân màu xanh dương			130.700
	EBT 136	Máng đèn 1 bóng 1.2m ballast điện tử (tăng phô + chuột)			108.200
	EBT 136/BL	Máng đèn 1 bóng 1.2m ballast điện tử (tăng phô + chuột) chân màu xanh dương			103.500
	MBT 236	Máng đèn 2 bóng 1.2m (tăng phô + chuột)	1200x60x24x45	1 cái/hộp 12 cái/thùng	221.600
	MBT 236/BL	Máng đèn 2 bóng 1.2m (tăng phô + chuột) chân màu xanh dương			220.400
	EBT 236	Máng đèn 2 bóng 1.2m ballast điện tử (tăng phô + chuột)			166.700
	EBT 236/BL	Máng đèn 2 bóng 1.2m ballast điện tử (tăng phô + chuột) chân màu xanh dương			165.500

PHỤ KIỆN BATTEN



Mã hàng/Mô tả Model/Description	Giá bán lẻ VNĐ	Mã hàng/Mô tả Model/Description	Giá bán lẻ VNĐ	Mã hàng/Mô tả Model/Description	Giá bán lẻ VNĐ
MS • Con mỗi Starter	3.900	BL-36 • Chấn lưu 36W • Ballast 36W	63.300	EBL-36 • Ballast điện tử 36W • Electronic Ballast 36W	45.600
BL-18 • Chấn lưu 18W • Ballast 18W	63.300	EBL-18 • Ballast điện tử 18W • Electronic Ballast 18W	45.600		



THIẾT BỊ ĐIỆN

- Công Tắc & Ổ Cắm
- Điện Gia Dụng
- Ống Luồn
- Phụ Kiện Ống
- Thiết Bị Điện Dân Dụng
- Thiết Bị Điện Văn Phòng
- Thiết Bị Điện Công Nghiệp
- Thiết Bị Đóng Cắt
- Tủ Điện
- Hộp Điện

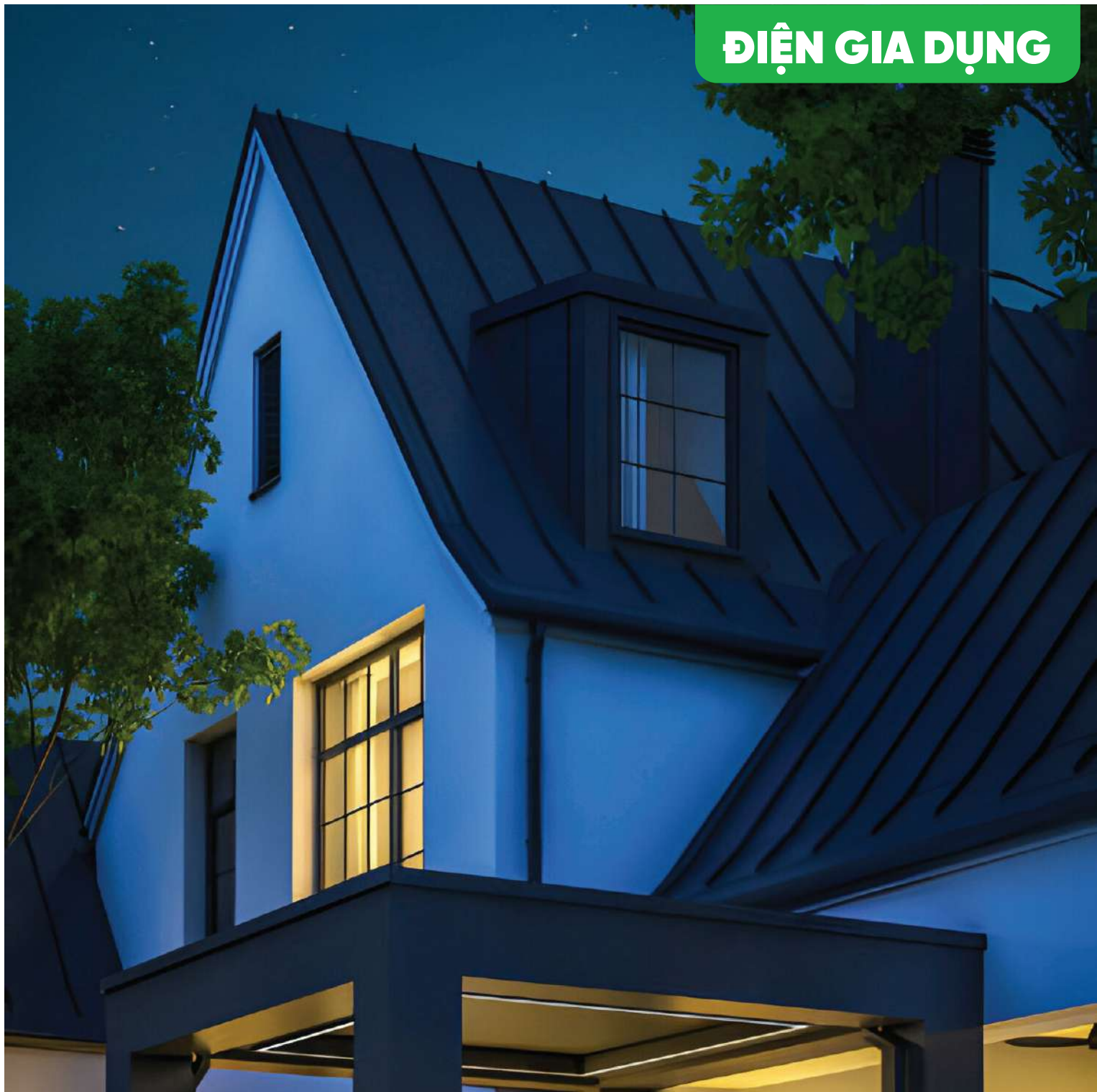

• Đèn Bàn Đa Năng Seri TL	156-158
• Đèn Đa Năng	159-160
• Vợt Muối	161
• Bút Thử Điện	162
• Quạt Hút Ốp Trần	163
• Quạt Hút Âm Trần	164-165
• Quạt Hút Âm Tường	166-167
• Ổ Cắm Du Lịch	168
• Ổ Cắm Di Động	169-170



J Tuổi thọ 30.000 giờ	Voltage Điện áp 100-240V AC (112 - 113)	RA Chỉ số hoàn màu >85 (112 - 113)	PF Hệ số công suất >0.5
---	--	--	--

2 NĂM
BẢO HÀNH



ĐÈN BÀN ĐA NĂNG Seri TL

- Đèn bàn sử dụng chip LED cao cấp có hiệu suất chiếu sáng cao mang lại ánh sáng trung thực.
- Nhóm sản phẩm đèn bàn LED với mẫu mã đa dạng được tích hợp thêm các chức năng hiện đại thỏa mãn nhiều nhu cầu sử dụng từ chiếu sáng cơ bản cho tới dùng làm học bút, giá đỡ điện thoại hoặc sạc thiết bị di động...

Seri TL	Mã hàng Model	Mô tả Description	Quang thông Lumen	Màu ánh sáng CCT	Đóng gói Packing	Giá bán lẻ VNĐ
	TL2	3 chế độ màu & 5 mức sáng	300 Lm	6500 - 3000 - 4000K	1 cái/hộp 8 cái/thùng	436.900
	TL3	3 chế độ màu & 3 mức sáng	220 Lm	6500 - 3000 - 4000K	1 cái/hộp 16 cái/thùng	308.200

6W

4W

ĐÈN BÀN ĐA NĂNG

Seri TL

Mã hàng / Model

TL5



TÍNH NĂNG NỔI BẬT

- **5** cấp độ sáng, có thể điều chỉnh độ sáng tùy thích
- **KHÔNG** phát tia UV gây hại mắt
- Sạc nhanh không dây **10W**
- Ánh sáng tự nhiên (**Ra>95**) tốt cho thị lực

Công suất / Power	24W
Điện áp / Voltage	220V AC
Quang thông / Lumen	420Lm
Màu ánh sáng / CCT	4000K
Kích thước / Size (mm)	400 x 360 x 190 x 125
Chỉ số hoàn màu / Ra	>95
Đóng gói / Packing	1 cái/hộp - 12 cái/thùng
Giá bán lẻ (VNĐ)	712.000

Mã hàng / Model

TL6



TÍNH NĂNG NỔI BẬT

- **3** chế độ màu, điều chỉnh độ sáng & Đèn màu RGB 8 chế độ
- **HẸN GIỜ TẮT ĐÈN** (40 phút)
- **TÍCH HỢP** - Quạt gió **2 tốc độ**
- **2 cổng sạc** USB type A 5V/2.4A & 5V/1A

Công suất / Power	5W
Điện áp / Voltage	220V AC
Quang thông / Lumen	270Lm
Màu ánh sáng / CCT	2800 - 4000 - 6500K
Kích thước / Size (mm)	100 x 115 x 400 x 382
Chỉ số hoàn màu / Ra	>90
Đóng gói / Packing	1 cái/hộp - 6 cái/thùng
Giá bán lẻ (VNĐ)	1.239.500

Mã hàng / Model

TL7



TÍNH NĂNG NỔI BẬT

- Ánh sáng tự nhiên (**Ra>95**) tốt cho thị lực
- **DIMMER** điều chỉnh độ sáng
- Cổng nguồn **USB type C** hiện đại
- Chân đèn xoay **360°** điều chỉnh dễ dàng

Công suất / Power	10W
Điện áp / Voltage	5V DC
Quang thông / Lumen	500Lm
Màu ánh sáng / CCT	4000 - 4500K
Kích thước / Size (mm)	Ø160 x 475
Chỉ số hoàn màu / Ra	>95
Đóng gói / Packing	1 cái/hộp - 16 cái/thùng
Giá bán lẻ (VNĐ)	369.000

Mã hàng / Model

TL8



TÍNH NĂNG NỔI BẬT

- Ánh sáng tự nhiên (**Ra>95**) tốt cho thị lực
- **DIMMER** điều chỉnh độ sáng
- **KẾT HỢP** đèn ngủ & học đựng bút
- Cổng nguồn **USB type C** hiện đại
- Chân đèn xoay **360°** điều chỉnh dễ dàng

Công suất / Power	15W
Điện áp / Voltage	5V DC
Quang thông / Lumen	500Lm
Màu ánh sáng / CCT	4000 - 4500K
Kích thước / Size (mm)	Ø135 x 140 x 155
Chỉ số hoàn màu / Ra	>95
Đóng gói / Packing	1 cái/hộp - 12 cái/thùng
Giá bán lẻ (VNĐ)	311.000

ĐÈN BÀN BẢO VỆ THỊ LỰC

Seri TL



- Chóa đèn thiết kế tập trung ánh sáng vùng làm việc, không gây chói mắt.
- Chỉ số hoàn màu >80 cho ánh sáng trung thực, **ánh sáng liên tục, không nhấp nháy**, tốt cho thị lực.
- Cầu đèn điều chỉnh hướng chiếu sáng linh hoạt.
- **Tích hợp** học dụng cụ học tập tiện lợi.
- **Đui đèn chuẩn E27**, dễ dàng thay thế bóng đèn khác.



Seri TL	Mã hàng Model	Điện áp Voltage	Quang thông Lumen	Màu ánh sáng CCT	Đóng gói Packing	Giá bán lẻ VNĐ
	TL9-BL/5T TL9-BL/5V	100-240V AC	500 Lm	6000 - 6500K 2800 - 3200K	1 cái/hộp 12 cái/thùng	189.100
5W						
	TL9-PK/5T TL9-PK/5V	100-240V AC	500 Lm	6000 - 6500K 2800 - 3200K	1 cái/hộp 12 cái/thùng	189.100
5W						

ĐÈN BÀN ĐA NĂNG

Seri TL

Mã hàng / Model

TL10



TÍNH NĂNG NỔI BẬT

- Sạc nhanh không dây chuẩn **Qi 15W**
- Ánh sáng tự nhiên (**Ra>95**) tốt cho thị lực
- **DIMMER** điều chỉnh độ sáng
- Điều chỉnh hướng chiếu sáng linh hoạt
- Học đựng vật phẩm tiện dụng



Công suất / Power	7W
Điện áp / Voltage	12V DC/2A
Quang thông / Lumen	450Lm
Màu ánh sáng / CCT	4200 ± 400K
Kích thước / Size (mm)	140 x 110 x 450
Chỉ số hoàn màu / Ra	>95
Đóng gói / Packing	1 cái/hộp - 6 cái/thùng
Giá bán lẻ (VNĐ)	941.800

Mã hàng / Model

TL11



TÍNH NĂNG NỔI BẬT

- **3** chế độ màu, điều chỉnh độ sáng & Đèn màu **RGB** đa sắc thái
- **TÍCH HỢP** đồng hồ điện tử đa chức năng: hiển thị ngày giờ, báo thức,....
- Cổng sạc USB type A **5V/2.1A**



Công suất / Power	8W
Điện áp / Voltage	12V DC/2A
Quang thông / Lumen	330-170-500Lm
Màu ánh sáng / CCT	5000-3000-4200K
Kích thước / Size (mm)	206 x 225.2 x 152.8 x 134.7 x 99.7
Chỉ số hoàn màu / Ra	>95
Đóng gói / Packing	1 cái/hộp - 8 cái/thùng
Giá bán lẻ (VNĐ)	999.300

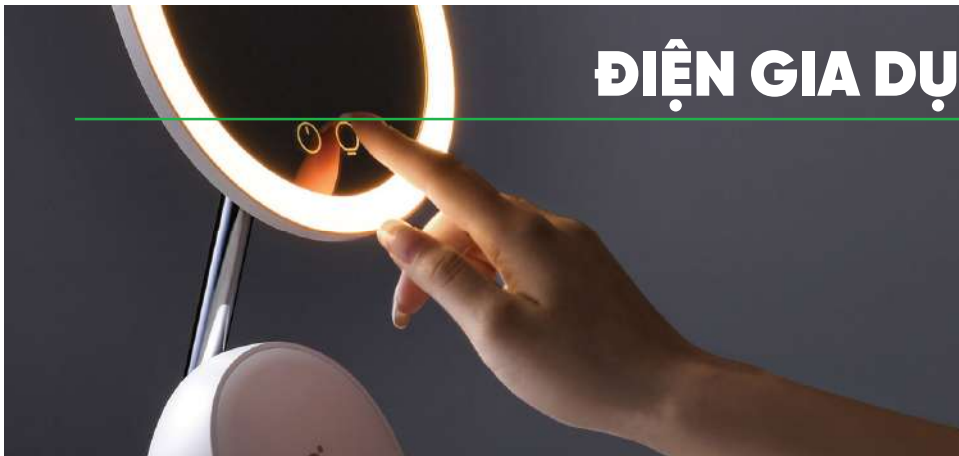

ĐÈN GƯƠNG ĐA NĂNG

Seri TL

Mã hàng / Model	TL12
Công suất / Power	4.5W
Điện áp / Voltage	12V DC/2A
Quang thông / Lumen	70Lm
Màu ánh sáng / CCT	4500-2600-3600K
Kích thước / Size (mm)	168 x 405 x Ø130
Chỉ số hoàn màu / Ra	≥90
Đóng gói / Packing	1 cái/hộp - 6 cái/thùng
Giá bán lẻ (VNĐ)	1.017.700

TÍNH NĂNG NỔI BẬT

- Viên đèn LED quanh gương **tăng cường** ánh sáng khi soi gương hoặc trang điểm ở không gian thiếu sáng.
- **3** chế độ màu & **3** cấp độ sáng
- **TÍCH HỢP** sạc nhanh không dây chuẩn Qi **15W**
- Gương mini phóng đại **X3**, có nam châm dán được lên mặt kính và lưng đèn.

ĐÈN BÀN DẠNG KẸP

Mã hàng / Model

LDL1

6 THÁNG
BẢO HÀNH



TÍNH NĂNG NỔI BẬT

- **KHÔNG** phát tia UV gây hại mắt
- **DIMMER** điều chỉnh độ sáng
- Thiết kế nhỏ gọn, có thể kẹp cạnh bàn đọc sách hoặc kẹp đầu giường thay thế đèn ngủ....
- Pin sạc **1200mAh**, thời gian sạc đầy chỉ **2.5 giờ**, thời gian sử dụng lên tới **5 giờ**.

Công suất / Power	3W
Điện áp / Voltage	5V DC/1A
Quang thông / Lumen	150Lm
Màu ánh sáng / CCT	6000K
Kích thước / Size (mm)	120 x 55 x 300
Chỉ số hoàn màu / Ra	≥80
Đóng gói / Packing	1 cái/hộp - 40 cái/thùng
Giá bán lẻ (VNĐ)	321.200

Mã hàng / Model

NL1

6 THÁNG
BẢO HÀNH



TÍNH NĂNG NỔI BẬT

- Kết hợp đèn pin & đèn ngủ
- **CẢM BIẾN hồng ngoại & ánh sáng** với góc quét **140°**, độ nhạy ánh sáng **<20Lux** và khoảng cách làm việc **≤6m**, tự động bật tắt khi phát hiện chuyển động
- Pin sạc **Lithium**, thời gian sạc đầy chỉ **2 giờ**

Công suất / Power	Đèn pin: 1W Đèn ngủ: 0.8W
Quang thông / Lumen	5V DC
Thời gian hoạt động Working time	Đèn pin: 2 giờ Đèn ngủ: 4 giờ
Kích thước / Size (mm)	73 x 160 x 51
Đóng gói / Packing	1 cái/hộp - 50 cái/thùng
Giá bán lẻ (VNĐ)	211.500

ĐÈN PIN SẠC Seri DPM



Mã hàng / Model	DPM2	DPM3
Mô tả / Description	<ul style="list-style-type: none">• 3 chế độ chiếu sáng: Siêu sáng - Tiết kiệm - Cảnh báo (strobe + SOS)• Cổng nguồn USB type C hiện đại	<ul style="list-style-type: none">• Gồm: 1 đèn rọi + 1 đèn chiếu gần• 3 chế độ chiếu sáng: Siêu sáng - Tiết kiệm - Cảnh báo• Cổng nguồn USB type C hiện đại
Công suất / Power	Đèn rọi: 3W	Đèn rọi: 6.5W Đèn chiếu gần: 2.5W
Điện áp sạc Charging voltage	5V/1A	5V/2A
Quang thông / Lumen	Chế độ tiết kiệm: 40Lm Chế độ siêu sáng: 150Lm	Chế độ tiết kiệm: Đèn rọi: 250Lm Đèn chiếu gần: 50Lm Chế độ siêu sáng: Đèn rọi: 650Lm Đèn chiếu gần: 150Lm
Màu ánh sáng / CCT	9000 - 9600K	Đèn rọi: 6000 - 6500K Đèn chiếu gần: 10000 - 11000K
Pin / Battery	Lithium 2 x 1200mAh	Lithium 4 x 1200mAh
Thời gian sạc đầy Charging time	5 giờ	5 giờ
Thời gian hoạt động sau khi sạc đầy / Working time	Tối đa 5 giờ (tùy theo chế độ chiếu sáng)	Tối đa 4 giờ (tùy theo chế độ chiếu sáng)
Kích thước / Size (mm)	Ø86 x 166 x 120	Ø119 x 229 x 149
Đóng gói / Packing	1 cái/hộp 30 cái/thùng	1 cái/hộp 12 cái/thùng
Giá bán lẻ (VNĐ)	166.000	490.800

6 THÁNG
BẢO HÀNH

CỨU TINH CHO DỊCH SỐT XUẤT HUYẾT



VỢT MUỖ THÔNG MINH TỰ BẮT MUỖ

CHẾ ĐỘ ĐÈN
THU HÚT MUỖ



cổng sạc
Micro USB



PIN Lithium
1800mAh



3 tầng lưới



Đèn LED
thu hút muỗi

DIỆT MUỖ NHANH VÀ AN TOÀN
BẢO VỆ SỨC KHOẺ GIA ĐÌNH BẠN

Seri VM	Mã hàng Model	Điện áp sạc Input Voltage	Thời gian sạc đầy Charging time	Kích thước Size (mm)	Đóng gói Packing	Giá bán lẻ VNĐ
	VM1	5V/1A	4 - 6 giờ	538 x 218 x 95	1 cái/hộp 20 cái/thùng	200.600

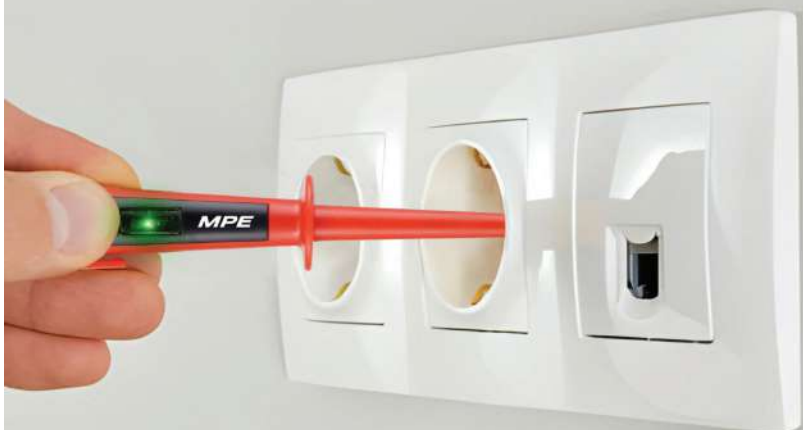

BÚT THỬ ĐIỆN Seri BTD

- Thiết kế nhỏ gọn, mẫu mã đa dạng, đảm bảo độ chính xác và an toàn khi thao tác.
- Đầu tiếp điện được làm từ chất liệu thép C45 có độ cứng cao, chống va đập mạnh, bền bỉ với thời gian.
- Thân bút bằng chất liệu nhựa ABS, AS chịu nhiệt, độ bền cao, an toàn cho người sử dụng.
- Đặc biệt, bút thử điện BTD-03 ngoài phương thức thử điện cơ bản còn có thêm nhiều phương thức thử điện khác như: kiểm tra thông mạch, kiểm tra điện không tiếp xúc, kiểm tra dây pha (L) và dây trung tính (N)....

Lưu ý: Để đảm bảo an toàn, vui lòng đọc kỹ hướng dẫn sử dụng sản phẩm trước khi sử dụng.

Seri BTD	Mã hàng Model	Điện áp kiểm tra Voltage	Kích thước Size (mm)	Đóng gói Packing	Giá bán lẻ VNĐ
	BTD-01	AC 100~500V	25 x 160	10 cái/hộp 300 cái/thùng	18.800
	BTD-02	AC 100~500V	18 x 150	10 cái/hộp 200 cái/thùng	31.300
	BTD-03	AC 70~250V	20.7 x 143	10 cái/hộp 200 cái/thùng	35.000

QUẠT HÚT TÍCH HỢP ĐÈN LED DOWNLIGHT

QUẠT HÚT ỒP TRẦN Seri AFCL

- Thiết kế sang trọng, sức hút gió lớn, lưu thông không khí tốt.
- Tích hợp với đèn LED downlight 3 chế độ màu DLC-6/3C hoặc DLC-9/3C thêm chức năng chiếu sáng cho quạt.

Điện áp / Voltage	220-240V AC
Công suất / Power	30W
Công suất hút gió / Air volume	270m ³ /h
Độ ồn / Noise	47dB
Kích thước / Size (mm) A x B x C x D x E	270 x 240 x 100 x 195 x 26
Kích thước đục lỗ / Cut out (mm)	240
Chiều dài dây nguồn / Power cord length	1 mét
Lỗ lắp đèn LED (mm)	Ø90
Đóng gói / Packing	1 cái/hộp 4 cái/thùng



Chú thích kích thước:

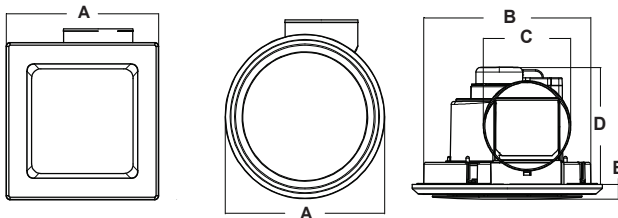

- Mã hàng: **AFCL-130R6**
- Đèn LED Downlight tích hợp: **DLC-6/3C (6W - 720Lm)**
- Giá bán lẻ (VNĐ):

900.100

- Mã hàng: **AFCL-130R9**
- Đèn LED Downlight tích hợp: **DLC-9/3C (9W - 1080Lm)**
- Giá bán lẻ (VNĐ):

919.800

- Mã hàng: **AFCL-130S6**
- Đèn LED Downlight tích hợp: **DLC-6/3C (6W - 720Lm)**
- Giá bán lẻ (VNĐ):

900.100

- Mã hàng: **AFCL-130S9**
- Đèn LED Downlight tích hợp: **DLC-9/3C (9W - 1080Lm)**
- Giá bán lẻ (VNĐ):

919.800



Chú thích
kích thước:

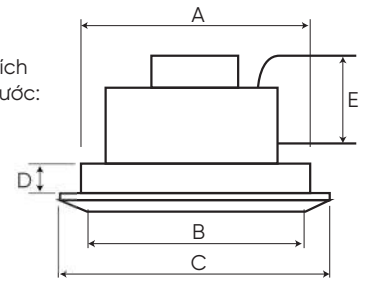

QUẠT HÚT ÂM TRẦN CÓ MẶT CHE BẢO VỆ Seri AFC

			
Mã hàng / Model	AFC-130	AFC-250	AFC-300
Công suất / Power	25W	33W	42W
Điện áp / Voltage	220V AC	220V AC	220V AC
Đường kính cánh quạt Fan blade diameter (mm)	120	160	180
Công suất hút gió Air volume (m ³ /min)	2	2.9	3.1
Kích thước / Size (mm) A x B x C x D x E	200 x 235 x 245 x 28 x 100	250 x 302 x 312 x 28 x 100	292 x 330 x 340 x 37 x 100
Kích thước đục lỗ Cut out (mm)	200 x 200	250 x 250	292 x 292
Độ ồn / Noise	40 dB	44 dB	46 dB
Đóng gói Packing	1 cái/hộp 6 cái/thùng	1 cái/hộp 6 cái/thùng	1 cái/hộp 6 cái/thùng
Giá bán lẻ (VNĐ)	528.800	668.100	817.300

MÔ TƠ SỬ DỤNG BẠC ĐẠM

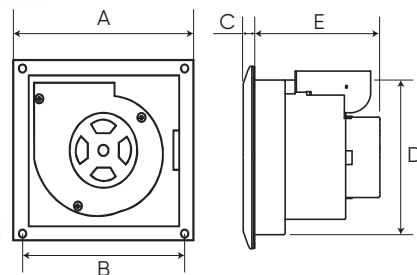

QUẠT HÚT ÂM TRẦN CÓ MẶT CHE BẢO VỆ Seri AFC2

	AFC2-130	AFC2-250	AFC2-300	AFC2-600
Mã hàng / Model	AFC2-130	AFC2-250	AFC2-300	AFC2-600
Công suất / Power	22W	25W	27W	70W
Điện áp / Voltage	220V AC	220V AC	220V AC	220V AC
Đường kính cánh quạt / Fan blade diameter (mm)	135	155	155	227
Đường kính đầu ống thoát gió / Duct size (mm)	100	100	100	150
Công suất hút gió / Air volume (m³/h)	120	170	200	408
Kích thước / Size (mm) A x B x C x D x E	250 x 220 x 15 x 198 x 110	290 x 245 x 17 x 28 x 230 x 110	330 x 280 x 20 x 258 x 110	600 x 525 x 20 x 474 x 194
Kích thước đục lỗ / Cut out (mm)	198 x 198	230 x 230	258 x 258	480 x 480
Độ ồn / Noise	40 dB	40 dB	42 dB	47 dB
Đóng gói / Packing	1 cái/hộp 6 cái/thùng	1 cái/hộp 4 cái/thùng	1 cái/hộp 4 cái/thùng	1 cái/thùng
Giá bán lẻ (VNĐ)	528.800	552.200	660.700	1.701.400

1 NĂM
BẢO HÀNH

CE  **DIALux**
German Technology



QUẠT HÚT ÂM TƯỜNG CÓ MẶT CHE BẢO VỆ Seri AF

			
Mã hàng / Model	AF-150	AF-200	AF-250
Công suất / Power	25W	30W	35W
Điện áp / Voltage	220V AC	220V AC	220V AC
Đường kính cánh quạt Fan blade diameter (mm)	150	200	250
Công suất hút gió Air volume (m ³ /min)	4.8	8.1	12.6
Kích thước / Size (mm) A x B x C x D x E	150 x 235 x 183 x 80 x 61	200 x 290 x 230 x 83 x 61	250 x 335 x 280 x 83 x 61
Kích thước đục lỗ Cut out (mm)	200 x 200	250 x 250	305 x 305
Độ ồn / Noise	43 dB	46 dB	48 dB
Đóng gói Packing	1 cái/hộp 10 cái/thùng	1 cái/hộp 10 cái/thùng	1 cái/hộp 5 cái/thùng
Giá bán lẻ (VNĐ)	445.500	534.600	589.100



MÔ TƠ SỬ DỤNG BẠC ĐẠP

Chú thích kích thước:

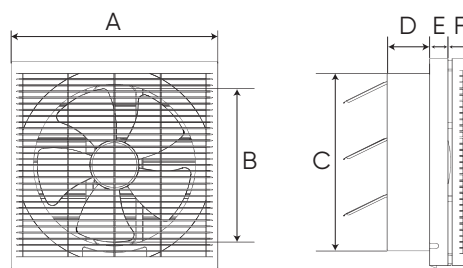

QUẠT HÚT ÂM TƯỜNG CÓ MẶT CHE BẢO VỆ Seri AF2

			
Mã hàng / Model	AF2-150	AF2-200	AF2-250
Công suất / Power	24W	28W	32W
Điện áp / Voltage	220V AC	220V AC	220V AC
Đường kính cánh quạt Fan blade diameter (mm)	150	200	245
Công suất hút gió Air volume (m ³ /h)	258	486	750
Kích thước / Size (mm) A x B x C x D x E x F	237 x 150 x 192 x 80 x 37 x 29	293 x 200 x 240 x 82 x 35 x 33	338 x 245 x 290 x 83 x 35 x 36
Kích thước đục lỗ Cut out (mm)	192 x 192	240 x 240	290 x 290
Độ ồn / Noise	40 dB	41 dB	42 dB
Đóng gói Packing	1 cái/hộp 8 cái/thùng	1 cái/hộp 5 cái/thùng	1 cái/hộp 5 cái/thùng
Giá bán lẻ (VNĐ)	548.700	613.900	652.200

ĐIỆN GIA DỤNG | Ổ CẮM DU LỊCH

THIẾT KẾ NHỎ GỌN - TIỆN DỤNG
DỄ DÀNG ĐEM THEO
KHI ĐI DU LỊCH

CE RoHS DIALux
German Technology

1 NĂM
BẢO HÀNH



Ổ CẮM DU LỊCH Seri AD - Seri TA

	Mã hàng Model	Mô tả Description	Đóng gói Packing	Giá bán lẻ VND
	AD1	Phích cắm 2 chấu dẹp 250V / 10A	20 cái/hộp 400 cái/thùng	23.800
	AD2	Phích cắm 3 chấu vuông 250V / 13A	20 cái/hộp 400 cái/thùng	27.000
	TA1	3 dạng phích cắm 110-250V / 6-13A	1 cái/hộp 100 cái/thùng	80.100
	TA2	3 dạng phích cắm 100-240V / 6A Tích hợp 1 cổng USB type A 5V / 1A	1 cái/hộp 100 cái/thùng	225.500
	TA3	3 dạng phích cắm 100-240V / 6A Tích hợp 1 cổng USB type A 5V / 1A	1 cái/hộp 100 cái/thùng	180.800
	TA4	3 ổ cắm đa năng 250V / 10A Tích hợp 2 cổng USB type A 5V / 2.4A	1 cái/hộp 100 cái/thùng	233.300
	TA5	3 dạng phích cắm 100-240V / 8A Tích hợp 2 cổng USB type A 5V / 3.4A	1 cái/hộp 50 cái/thùng	516.500



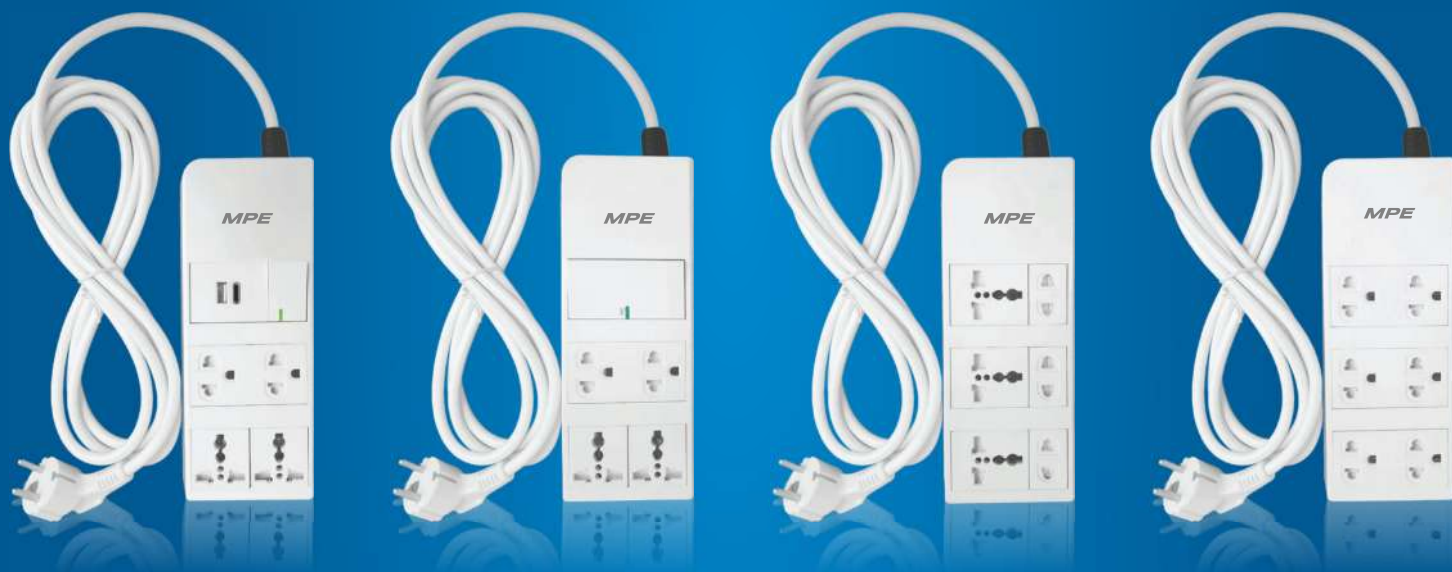

THIẾT KẾ HIỆN ĐẠI - TỐI ƯU MẪU MẪ ĐA DẠNG



Ổ CẮM DI ĐỘNG ĐA NĂNG

Seri AM6S

- Điện áp: 220V
- Dòng định mức: 16A
- Công suất tối đa: 3000W
- Chiều dài dây điện: 3m

	Mã hàng Model	Mô tả Description	Đóng gói Packing	Giá bán lẻ VND
	AM6S1	3 ổ cắm đôi 3 chấu	1 cái/hộp 20 cái/thùng	388.500
	AM6S2	3 ổ cắm đơn 2 chấu 3 ổ cắm đơn đa năng 2.0	1 cái/hộp 20 cái/thùng	365.900
	AM6S3	1 công tắc 2 cực 20A 1 ổ cắm đôi 3 chấu 2 ổ cắm đơn đa năng 1.5	1 cái/hộp 20 cái/thùng	378.000
	AM6S4	1 công tắc 1 chiều 1 cổng sạc USB type A 1 cổng sạc USB type C 1 ổ cắm đôi 3 chấu 2 ổ cắm đơn đa năng 1.5	1 cái/hộp 20 cái/thùng	600.200



Ổ CẮM DI ĐỘNG

	Mã hàng Model	Mô tả Description	Đóng gói Packing	Giá bán lẻ VND
	AM5S	250V / 10A <ul style="list-style-type: none"> • 5 ổ cắm đa năng, • Công tắc riêng mỗi ổ cắm • Có màn che an toàn • Tổng chiều dài: 3m • Màu sắc: Trắng và Đen 	1 cái/túi 20 cái/thùng	204.300
	AM2S-3USB	2 ổ cắm đơn đa năng 3 cổng sạc USB type A 5V / 3A	1 cái/hộp 24 cái/thùng	350.400
	AM3S-2USB	3 ổ cắm đa năng 2 cổng sạc USB type A 5V / 2.4A	1 cái/hộp 24 cái/thùng	266.300
	AM4S-2USB	4 ổ cắm đa năng 2 cổng sạc USB type A 5V / 2.4A	1 cái/hộp 24 cái/thùng	323.100
	AM5S-2USB	5 ổ cắm đa năng 2 cổng sạc USB type A 5V / 2.4A	1 cái/hộp 24 cái/thùng	345.600
	AMRL-10	4 ổ cắm đơn đa năng Chiều dài dây điện: 10m	1 cái/hộp 10 cái/thùng	405.800
	AMRL-15	4 ổ cắm đơn đa năng Chiều dài dây điện: 15m	1 cái/hộp 10 cái/thùng	528.800



• Mặt A60 viền vàng	172
• Mặt A60 viền bạc	172
• Mặt A60, S60, A50	173-174
• Thiết bị rời seri A60, S60, A50	175
• Thiết bị rời vụn vít seri A60, S60, A50	176
• Mặt công tắc, ổ cắm, thiết bị rời seri A70 Plus	177-179
• Mặt công tắc, ổ cắm seri A80, A90	180
• Mặt công tắc, ổ cắm seri S70	181-182
• Mặt công tắc, ổ cắm seri A20 Plus	183
• Thiết bị rời dùng cho seri A20 Plus	184-185
• Hộp âm, hộp nổi, hộp chống thấm	186

CÔNG TẮC & Ổ CẮM | MẶT CÔNG TẮC & Ổ CẮM



- Sản xuất từ nhựa PC chống cháy
- Ổ cắm đa năng dùng cho các loại phích cắm

- Có màng che bảo vệ
- Module USB sạc được cho tất cả thiết bị Iphone, Ipad....

MẶT A60 VIỀN VÀNG

Seri A60



MẶT A60 VIỀN BẠC

Seri A60







Seri A60	Mã hàng Model	Mô tả Description	Giá bán lẻ VNĐ
	A601G	Mặt dùng cho 1 thiết bị viền vàng • Kích thước: 120 x 70mm • Đóng gói: 30 cái/hộp 300 cái/thùng	25.000
	A602G	Mặt dùng cho 2 thiết bị viền vàng • Kích thước: 120 x 70mm • Đóng gói: 30 cái/hộp 300 cái/thùng	25.000
	A603G	Mặt dùng cho 3 thiết bị viền vàng • Kích thước: 120 x 70mm • Đóng gói: 30 cái/hộp 300 cái/thùng	25.000
	A60SBG	Mặt dùng cho SB viền vàng • Kích thước: 120 x 70mm • Đóng gói: 20 cái/hộp 200 cái/thùng	29.100
	A60456G	Mặt dùng cho 4, 5, 6 thiết bị viền vàng • Kích thước: 116 x 120mm • Đóng gói: 10 cái/hộp 100 cái/thùng	35.200

Seri A60	Mã hàng Model	Mô tả Description	Giá bán lẻ VNĐ
	A601S	Mặt dùng cho 1 thiết bị viền bạc • Kích thước: 120 x 70mm • Đóng gói: 30 cái/hộp 300 cái/thùng	25.000
	A602S	Mặt dùng cho 2 thiết bị viền bạc • Kích thước: 120 x 70mm • Đóng gói: 30 cái/hộp 300 cái/thùng	25.000
	A603S	Mặt dùng cho 3 thiết bị viền bạc • Kích thước: 120 x 70mm • Đóng gói: 30 cái/hộp 300 cái/thùng	25.000
	A60SBS	Mặt dùng cho SB viền bạc • Kích thước: 120 x 70mm • Đóng gói: 20 cái/hộp 200 cái/thùng	29.100
	A60456S	Mặt dùng cho 4, 5, 6 thiết bị viền bạc • Kích thước: 116 x 120mm • Đóng gói: 10 cái/hộp 100 cái/thùng	35.200

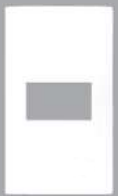
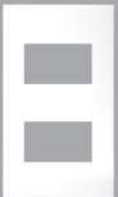
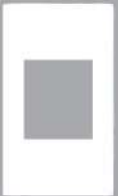
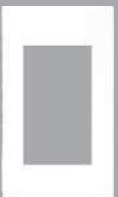
MẶT A60 Seri A60





Seri A60	Mã hàng Model	Mô tả Description	Giá bán lẻ VNĐ
	A601	Mặt dùng cho 1 thiết bị • Kích thước: 120 x 70mm • Đóng gói: 30 cái/hộp 300 cái/thùng	11.700
	A602	Mặt dùng cho 2 thiết bị • Kích thước: 120 x 70mm • Đóng gói: 30 cái/hộp 300 cái/thùng	11.700
	A620	Mặt dùng cho 2 thiết bị • Kích thước: 120 x 70mm • Đóng gói: 30 cái/hộp 300 cái/thùng	11.700
	A603	Mặt dùng cho 3 thiết bị • Kích thước: 120 x 70mm • Đóng gói: 30 cái/hộp 300 cái/thùng	11.700
	A60456	Mặt dùng cho 4, 5, 6 thiết bị • Kích thước: 116 x 120mm • Đóng gói: 10 cái/hộp 100 cái/thùng	20.900
	A6SB	Module lắp rời SB • Đóng gói: 40 cái/hộp 520 cái/thùng	3.900
	A60SB	Mặt dùng cho cầu dao an toàn • Kích thước: 120 x 70mm • Đóng gói: 20 cái/hộp 200 cái/thùng	14.200

Seri A60	Mã hàng Model	Mô tả Description	Giá bán lẻ VNĐ
	A60MCB1	Mặt dùng cho MCB 1 cực • Kích thước: 120 x 70mm • Đóng gói: 30 cái/hộp 300 cái/thùng	13.400
	A60MCB2	Mặt dùng cho MCB 2 cực • Kích thước: 120 x 70mm • Đóng gói: 30 cái/hộp 300 cái/thùng	13.400

MẶT S60 Seri S60



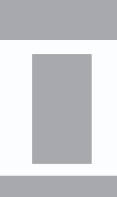







Seri S60	Mã hàng Model	Mô tả Description	Giá bán lẻ VNĐ
	S601	Mặt vuông dùng cho 1 thiết bị • Kích thước: 86 x 86mm • Đóng gói: 25 cái/hộp 250 cái/thùng	13.600
	S615	Mặt vuông dùng cho 1 thiết bị cỡ trung • Kích thước: 86 x 86mm • Đóng gói: 25 cái/hộp 250 cái/thùng	13.600
	S602	Mặt vuông dùng cho 2 thiết bị • Kích thước: 86 x 86mm • Đóng gói: 25 cái/hộp 250 cái/thùng	13.600
	S603	Mặt vuông dùng cho 3 thiết bị • Kích thước: 86 x 86mm • Đóng gói: 25 cái/hộp 250 cái/thùng	13.600

MẶT A50 Seri A50 **1 NĂM** BẢO HÀNH

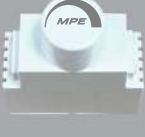
Seri A50	Mã hàng Model	Mô tả Description	Giá bán lẻ VND
	A501	Mặt dùng cho 1 thiết bị • Kích thước: 120 x 70mm • Đóng gói: 30 cái/hộp 300 cái/thùng	12.600
	A502	Mặt dùng cho 2 thiết bị • Kích thước: 120 x 70mm • Đóng gói: 30 cái/hộp 300 cái/thùng	12.600
	A503	Mặt dùng cho 3 thiết bị • Kích thước: 120 x 70mm • Đóng gói: 30 cái/hộp 300 cái/thùng	12.600
	A50456	Mặt dùng cho 4, 5, 6 thiết bị • Kích thước: 120 x 116mm • Đóng gói: 10 cái/hộp 100 cái/thùng	20.500
	A50SB	Mặt dùng cho cầu dao an toàn • Kích thước: 120 x 70mm • Đóng gói: 20 cái/hộp 200 cái/thùng	13.000
	A50MCB1	Mặt dùng cho MCB 1 cực • Kích thước: 120 x 70mm • Đóng gói: 30 cái/hộp 300 cái/thùng	13.000
	A50MCB2	Mặt dùng cho MCB 2 cực • Kích thước: 120 x 70mm • Đóng gói: 30 cái/hộp 300 cái/thùng	13.000



THIẾT BỊ RỜI Seri A60, S60, A50 **1** NĂM BẢO HÀNH

Mã hàng Model	Mô tả Description	Giá bán lẻ VND	Mã hàng Model	Mô tả Description	Giá bán lẻ VND
	Ổ cắm sạc USB 2 module type A & type C DC 5V-2.1A • Đóng gói: 25 cái/hộp 250 cái/thùng	317.400		Ổ cắm điện thoại 4 dây • Đóng gói: 12 cái/hộp 648 cái/thùng	48.400
	Ổ cắm sạc USB DC 5V-2.1A • Đóng gói: 6 cái/hộp 324 cái/thùng	201.200		Ổ cắm mạng LAN 8 dây • Đóng gói: 12 cái/hộp 648 cái/thùng	95.200
	Ổ cắm 2 chấu • Đóng gói: 12 cái/hộp 648 cái/thùng	21.700		Nút nhấn chuông 3A • Đóng gói: 12 cái/hộp 648 cái/thùng	27.900
	Ổ cắm đôi 3 chấu • Đóng gói: 4 cái/hộp 216 cái/thùng	53.800		Cầu chì • Đóng gói: 12 cái/hộp 648 cái/thùng	25.100
	Ổ cắm đa năng 1.5 module • Đóng gói: 8 cái/hộp 360 cái/thùng	43.600		Dimmer điều khiển độ sáng LED (dùng cho LED Dimmable) • Đóng gói: 20 cái/hộp 200 cái/thùng • Điện áp: 220VAC • Công suất: 200W	527.600
	Công tắc 1 chiều • Đóng gói: 12 cái/hộp 648 cái/thùng	14.800		Dimmer điều khiển độ sáng LED (dùng cho LED Dimmable) • Đóng gói: 35 cái/hộp 350 cái/thùng • Điện áp: 220VAC • Công suất: 200W	696.100
	Công tắc 2 chiều • Đóng gói: 12 cái/hộp 648 cái/thùng	23.500		Bộ điều chỉnh tốc độ quạt 800VA-220VAC • Đóng gói: 5 cái/hộp 270 cái/thùng	75.200
	Đèn báo xanh seri A60 • Đóng gói: 12 cái/hộp 648 cái/thùng	28.300		Bộ điều chỉnh độ sáng đèn 800W • Đóng gói: 5 cái/hộp 270 cái/thùng	82.900
	Đèn báo đỏ seri A60 • Đóng gói: 12 cái/hộp 648 cái/thùng	28.300		Bộ điều chỉnh độ sáng đèn 1200W • Đóng gói: 5 cái/hộp 225 cái/thùng	92.200
	Ổ cắm đồng trục TV loại 75 Ohm • Đóng gói: 12 cái/hộp 648 cái/thùng	51.000		Công tắc 2 cực 20A • Đóng gói: 4 cái/hộp 216 cái/thùng	59.100
	Cổng HDMI cho mặt seri A60 • Đóng gói: 1 cái/bịch 150 cái/thùng	143.500			

THIẾT BỊ RỜI VẶN VÍT

Seri A60, S60, A50



	Mã hàng Model	Mô tả Description	Giá bán lẻ VNĐ		Mã hàng Model	Mô tả Description	Giá bán lẻ VNĐ
	A6USV (Vặn vít)	Ổ cắm 2 chấu • Đóng gói: 12 cái/hộp 648 cái/thùng	21.700		A6UESMV (Vặn vít)	Ổ cắm đa năng A60 1.5 module • Đóng gói: 8 cái/hộp 432 cái/thùng	43.600
	A6M/1V (Vặn vít)	Công tắc 1 chiều • Đóng gói: 12 cái/hộp 648 cái/thùng	14.800		A6NGNV	Đèn báo xanh • Đóng gói: 12 cái/hộp 648 cái/thùng	28.300
	A6M/2V (Vặn vít)	Công tắc 2 chiều • Đóng gói: 12 cái/hộp 648 cái/thùng	23.500		A6NRDV	Đèn báo đỏ • Đóng gói: 12 cái/hộp 648 cái/thùng	28.300
	A6M/1M (Vặn vít)	Công tắc 1 chiều cỡ trung • Đóng gói: 8 cái/hộp 432 cái/thùng	26.600		A6DDI	Đèn báo dừng làm phiền • Đóng gói: 12 cái/hộp 648 cái/thùng	59.700
	A6M/2M (Vặn vít)	Công tắc 2 chiều cỡ trung • Đóng gói: 8 cái/hộp 432 cái/thùng	47.700		A6CLR	Đèn báo dọn phòng • Đóng gói: 12 cái/hộp 648 cái/thùng	59.700
	A6M/1L (Vặn vít)	Công tắc 1 chiều cỡ lớn • Đóng gói: 4 cái/hộp 216 cái/thùng	26.600		DBP	Nút nhấn chuông • Kích thước: 118x72x28mm • Đóng gói: 1 cái/hộp 50 cái/thùng	102.800
	A6M/2L (Vặn vít)	Công tắc 2 chiều cỡ lớn • Đóng gói: 4 cái/hộp 216 cái/thùng	47.700		DB	Chuông điện • Kích thước: 163x98x40mm • Đóng gói: 1 cái/hộp 50 cái/thùng	127.000
	A6P2	Nút che 1.5 module • Đóng gói: 50 cái/bịch	3.400		A267BP IP44	Nút ấn chuông • Kích thước: 120x70mm • Đóng gói: 7 cái/hộp 70 cái/thùng	77.800
	A6P	Nút che 1 module • Đóng gói: 50 cái/bịch	3.400		DB2 • 32 âm tùy chọn • 4 mức âm lượng • Tần số: 433MHZ	Chuông cửa không dây, không pin • Đóng gói: 1 cái/hộp 72 cái/thùng	496.900
	A6UESM-2 (Vặn vít)	Ổ cắm đa năng A60 2 module • Đóng gói: 6 cái/hộp 324 cái/thùng	44.800				



SERI A70 PLUS

ĐẶC TÍNH SẢN PHẨM

- Tiêu chuẩn IEC-60884-1
- Nhựa PC được sử dụng cho sản phẩm mang lại độ chống trầy xước lớn
- Khả năng chống va đập, chịu nhiệt tốt, chống ăn mòn hiệu quả
- Bề mặt cong, bóng tạo nét thẩm mỹ cao
- Lò xo trợ lực hạn chế phát sinh tia lửa điện rất an toàn cho người sử dụng
- Vít đồng tròn tăng lực siết và không làm đứt dây
- Thiết kế nhỏ gọn, hình chữ nhật mỏng ôm sát bề mặt tường lắp đặt







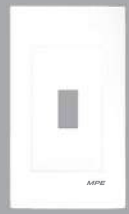

CÔNG TẮC & Ổ CẮM | MẶT CÔNG TẮC & Ổ CẮM

MẶT A70 PLUS



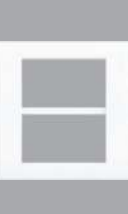



Seri A70 PLUS



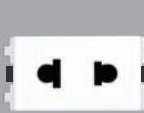

Mã hàng Model	Mô tả Description	Giá bán lẻ VNĐ	Seri BD	Mã hàng Model	Mô tả Description	Giá bán lẻ VNĐ
	A701N Mặt dùng cho 1 thiết bị • Kích thước: 120 x 70mm • Đóng gói: 20 cái/hộp 200 cái/thùng	13.200		A70SB	Mặt dùng cho cầu dao an toàn • Đóng gói: 20 cái/hộp 200 cái/thùng	12.300
	A702N Mặt dùng cho 2 thiết bị • Kích thước: 120 x 70mm • Đóng gói: 20 cái/hộp 200 cái/thùng	13.200		A70MCB1	Mặt dùng cho MCB 1 cực • Đóng gói: 20 cái/hộp 200 cái/thùng	12.300
	A703N Mặt dùng cho 3 thiết bị • Kích thước: 120 x 70mm • Đóng gói: 20 cái/hộp 200 cái/thùng	13.200		A70MCB2	Mặt dùng cho MCB 2 cực • Đóng gói: 20 cái/hộp 200 cái/thùng	12.300
	A70456N Mặt dùng cho 4,5,6 thiết bị • Kích thước: 120 x 70mm • Đóng gói: 10 cái/hộp 100 cái/thùng	19.300		A70KT	Bộ công tắc dùng thẻ từ 25A có thời gian chậm • Đóng gói: 6 cái/hộp 60 cái/thùng	334.000

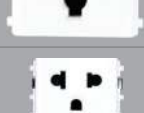
THIẾT BỊ RỜI Seri A70 Plus



Mã hàng Model	Mô tả Description	Giá bán lẻ VNĐ	Mã hàng Model	Mô tả Description	Giá bán lẻ VNĐ
	A7M/1 Công tắc 1 chiều • Đóng gói: 12 cái/hộp 648 cái/thùng	13.900		A7US Ổ cắm 2 chấu • Đóng gói: 12 cái/hộp 648 cái/thùng	20.500
	A7M/2 Công tắc 2 chiều • Đóng gói: 12 cái/hộp 648 cái/thùng	20.900		A7UESM Ổ cắm đa năng 2 module • Đóng gói: 6 cái/hộp 324 cái/thùng	27.700
	A7MD20 Công tắc 2 cực cỡ lớn 20A • Đóng gói: 4 cái/hộp 216 cái/thùng	48.000		A7UES2 Ổ cắm đôi 3 chấu • Đóng gói: 4 cái/hộp 216 cái/thùng	54.900
	A7MBP Nút nhấn chuông • Đóng gói: 12 cái/hộp 648 cái/thùng	18.700		KT Thẻ từ (dùng cho BKT, A70KT) • Đóng gói: 50 cái/bịch	9.600











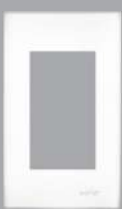
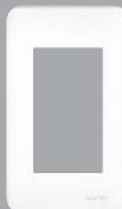

Mã hàng Model	Mô tả Description	Giá bán lẻ VNĐ
 A7TV75	Ổ cắm tivi • Đóng gói: 12 cái/hộp 648 cái/thùng	30.400
 A7RJ64	Ổ cắm điện thoại • Đóng gói: 12 cái/hộp 648 cái/thùng	27.300
 A7RJ88	Ổ cắm mạng LAN • Đóng gói: 12 cái/hộp 648 cái/thùng	38.600
 A7NRD	Đèn báo đỏ • Đóng gói: 12 cái/hộp 648 cái/thùng	32.300
 A7NGN	Đèn báo xanh • Đóng gói: 12 cái/hộp 648 cái/thùng	32.300
 A800F	Bộ điều chỉnh tốc độ quạt 800VA-220VAC • Đóng gói: 5 cái/hộp 270 cái/thùng	91.700
 A800L	Bộ điều chỉnh độ sáng đèn 800W-220VAC • Đóng gói: 5 cái/hộp 270 cái/thùng	91.700
 A1200L	Bộ điều chỉnh độ sáng đèn 1.200W-220VAC • Đóng gói: 5 cái/hộp 270 cái/thùng	97.100
 A7USB	Ổ cắm sạc USB • Đóng gói: 6 cái/hộp 324 cái/thùng	174.300
 A7HDMI	Cổng HDMI cho mặt seri A70 • Đóng gói: 1 cái/bịch 150 cái/thùng	147.700

Mã hàng Model	Mô tả Description	Giá bán lẻ VNĐ
 A7USB-A/C	Ổ cắm sạc USB 2 module type A & type C DC 5V-2.1A • Đóng gói: 1 cái/hộp	265.500
 DB	Chuông điện • Kích thước: 163x98x40mm • Đóng gói: 1 cái/hộp 50 cái/thùng	127.000
 DBP	Nút nhấn chuông • Kích thước: 118x72x28mm • Đóng gói: 1 cái/hộp 100 cái/thùng	102.800
 A267BP IP44	Nút ấn chuông • Kích thước: 120x70mm • Đóng gói: 7 cái/hộp 70 cái/thùng	77.800
 DB2	Chuông cửa không dây, không pin • Đóng gói: 1 cái/hộp 72 cái/thùng • 32 âm tùy chọn • 4 mức âm lượng • Tần số: 433MHZ	496.900
 A7CLR	Đèn báo dọn phòng • Đóng gói: 12 cái/hộp 648 cái/thùng	34.200
 A7DDI	Đèn báo đừng làm phiền • Đóng gói: 12 cái/hộp 648 cái/thùng	34.200
 A78F	Cầu chì 10A • Đóng gói: 12 cái/hộp 648 cái/thùng	25.600
 FS	Cầu chì 10A • Đóng gói: 100 cái/bịch 1.000 cái/hộp	4.700
 A7P	Nút che trần 1 module • Đóng gói: 50 cái/bịch	3.700

MẶT CÔNG TẮC & Ổ CẮM

Seri A80, A90 **1 NĂM** BẢO HÀNH

• Thiết bị rời dùng chung với Seri A70 Plus

Mã hàng Model	Mô tả Description	Giá bán lẻ VNĐ	Mã hàng Model	Mô tả Description	Giá bán lẻ VNĐ
 A801	Mặt dùng cho 1 thiết bị • Kích thước: 120 x 70mm • Đóng gói: 20 cái/hộp 200 cái/thùng	16.600	 A901	Mặt dùng cho 1 thiết bị • Kích thước: 120 x 70mm • Đóng gói: 25 cái/hộp 250 cái/thùng	15.900
 A802	Mặt dùng cho 2 thiết bị • Kích thước: 120 x 70mm • Đóng gói: 20 cái/hộp 200 cái/thùng	16.600	 A902	Mặt dùng cho 2 thiết bị • Kích thước: 120 x 70mm • Đóng gói: 25 cái/hộp 250 cái/thùng	15.900
 A803	Mặt dùng cho 3 thiết bị • Kích thước: 120 x 70mm • Đóng gói: 20 cái/hộp 200 cái/thùng	16.600	 A903	Mặt dùng cho 3 thiết bị • Kích thước: 120 x 70mm • Đóng gói: 25 cái/hộp 250 cái/thùng	15.900
 A80456	Mặt dùng cho 4, 5, 6 thiết bị • Kích thước: 120 x 116mm • Đóng gói: 10 cái/hộp 100 cái/thùng	22.700	 A90456	Mặt dùng cho 4, 5, 6 thiết bị • Kích thước: 120 x 116mm • Đóng gói: 10 cái/hộp 100 cái/thùng	22.700
 A80SB	Mặt dùng cho cầu dao an toàn • Kích thước: 120 x 70mm • Đóng gói: 20 cái/hộp 200 cái/thùng	17.100	 A90SB	Mặt dùng cho cầu dao an toàn • Kích thước: 120 x 70mm • Đóng gói: 20 cái/hộp 200 cái/thùng	14.800
 A80MCB1	Mặt dùng cho MCB 1 cực • Kích thước: 120 x 70mm • Đóng gói: 20 cái/hộp 200 cái/thùng	16.000	 A90MCB1	Mặt dùng cho MCB 1 cực • Kích thước: 120 x 70mm • Đóng gói: 25 cái/hộp 250 cái/thùng	14.800
 A80MCB2	Mặt dùng cho MCB 2 cực • Kích thước: 120 x 70mm • Đóng gói: 20 cái/hộp 200 cái/thùng	16.000	 A90MCB2	Mặt dùng cho MCB 2 cực • Kích thước: 120 x 70mm • Đóng gói: 25 cái/hộp 250 cái/thùng	14.800

MẶT CÔNG TẮC & Ổ CẮM









Seri S70

1 NĂM
BẢO HÀNH

- Tiêu chuẩn IEC-60884-1
- Siêu đẹp, siêu bền, siêu an toàn
- Sang trọng & hiện đại











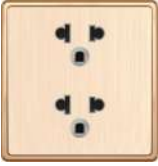



- Sản xuất theo công nghệ Đức
- Bật/tắt 50.000 lần với công tắc
- Cách lắp đặt dễ dàng



Mã hàng Model	Mô tả Description	Giá bán lẻ VNĐ	Mã hàng Model	Mô tả Description	Giá bán lẻ VNĐ
 S701	Mặt 1 công tắc 1 chiều 16A - 250V • Kích thước: 86 x 89mm • Đóng gói: 8 cái/hộp 80 cái/thùng	76.500	 S703	Mặt 3 công tắc 1 chiều 16A - 250V • Kích thước: 86 x 89mm • Đóng gói: 8 cái/hộp 80 cái/thùng	106.400
 S701M	Mặt 1 công tắc 2 chiều 16A - 250V • Kích thước: 86 x 89mm • Đóng gói: 8 cái/hộp 80 cái/thùng	80.900	 S704	Mặt 4 công tắc 1 chiều 16A - 250V • Kích thước: 86 x 89mm • Đóng gói: 8 cái/hộp 80 cái/thùng	149.500
 S702	Mặt 2 công tắc 1 chiều 16A - 250V • Kích thước: 86 x 89mm • Đóng gói: 8 cái/hộp 80 cái/thùng	98.500	 S7MS	Ổ cắm đa năng + công tắc 10A - 250V • Kích thước: 86 x 89mm • Đóng gói: 8 cái/hộp 80 cái/thùng	96.700
 S702M	Mặt 2 công tắc 2 chiều 16A - 250V • Kích thước: 86 x 89mm • Đóng gói: 8 cái/hộp 80 cái/thùng	101.200	 S7MS/USB	Ổ cắm đa năng + ổ cắm đơn 2 chấu + 2 USB • Kích thước: 86 x 89mm • Đóng gói: 8 cái/hộp 80 cái/thùng	299.800











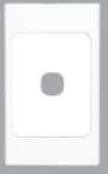

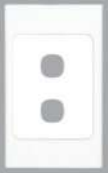





CÔNG TẮC & Ổ CẮM | MẶT CÔNG TẮC & Ổ CẮM

MẶT CÔNG TẮC & Ổ CẮM Seri S70 **1 NĂM BẢO HÀNH**

Mã hàng Model	Mô tả Description	Giá bán lẻ VNĐ	Mã hàng Model	Mô tả Description	Giá bán lẻ VNĐ
	S7UES2 2 ổ cắm 3 chấu • Kích thước: 86 x 89mm • Đóng gói: 8 cái/hộp 80 cái/thùng	166.100		S7TEL/2 2 ổ điện thoại • Kích thước: 86 x 89mm • Đóng gói: 8 cái/hộp 80 cái/thùng	136.300
	S7TEL Ổ cắm điện thoại • Kích thước: 86 x 89mm • Đóng gói: 8 cái/hộp 80 cái/thùng	85.300		S7DIM/L Dimmer điều chỉnh độ sáng đèn 400W • Kích thước: 86 x 89mm • Đóng gói: 8 cái/hộp 80 cái/thùng	316.500
	S7LAN Ổ cắm mạng LAN • Kích thước: 86 x 89mm • Đóng gói: 8 cái/hộp 80 cái/thùng	123.100		S7DIM/F Dimmer điều chỉnh tốc độ quạt 250W • Kích thước: 86 x 89mm • Đóng gói: 8 cái/hộp 80 cái/thùng	316.500
	S7TEL/LAN Ổ cắm điện thoại + mạng LAN • Kích thước: 86 x 89mm • Đóng gói: 8 cái/hộp 80 cái/thùng	157.400		S7DBP Nút nhấn chuông 6A-250V • Kích thước: 86 x 89mm • Đóng gói: 8 cái/hộp 80 cái/thùng	118.700
	S7TV/LAN Ổ cắm TV + mạng LAN • Kích thước: 86 x 89mm • Đóng gói: 8 cái/hộp 80 cái/thùng	157.400		S7MD20 Công tắc 2 cực 20A • Kích thước: 86 x 89mm • Đóng gói: 8 cái/hộp 80 cái/thùng	211.000
	S7TV/TEL Ổ cắm tivi + điện thoại • Kích thước: 86 x 89mm • Đóng gói: 8 cái/hộp 80 cái/thùng	157.400		S7MS2 2 ổ cắm đa năng + công tắc 10A-250V • Kích thước: 86 x 89mm • Đóng gói: 5 cái/hộp 50 cái/thùng	193.400
	S7TV Ổ cắm tivi • Kích thước: 86 x 89mm • Đóng gói: 8 cái/hộp 80 cái/thùng	87.000		S7CDP Nút nhấn chuông + đèn báo không làm phiền + đèn báo dọn phòng • Kích thước: 86 x 89mm • Đóng gói: 8 cái/hộp 80 cái/thùng	285.700
	S7LAN/2 2 ổ cắm mạng LAN • Kích thước: 86 x 89mm • Đóng gói: 8 cái/hộp 80 cái/thùng	191.700			















CÔNG TẮC & Ổ CẮM | MẶT CÔNG TẮC & Ổ CẮM

MẶT CÔNG TẮC & Ổ CẮM Seri A20 Plus **1** NĂM BẢO HÀNH

Mã hàng Model	Mô tả Description	Giá bán lẻ VNĐ	Mã hàng Model	Mô tả Description	Giá bán lẻ VNĐ
	Ổ cắm đôi 2 chấu để liền 16A • Kích thước: 120 x 72mm • Đóng gói: 10 cái/hộp 100 cái/thùng	37.100		Mặt 1 lỗ • Kích thước: 120 x 72mm • Đóng gói: 25 cái/hộp 250 cái/thùng	10.800
	Ổ cắm 3, 2 chấu để liền 16A • Kích thước: 120 x 72mm • Đóng gói: 10 cái/hộp 100 cái/thùng	44.800		Mặt 2 lỗ • Kích thước: 120 x 72mm • Đóng gói: 25 cái/hộp 250 cái/thùng	10.800
	Ổ cắm đôi 3 chấu để liền 16A • Kích thước: 120 x 72mm • Đóng gói: 10 cái/hộp 100 cái/thùng	46.500		Mặt 3 lỗ • Kích thước: 120 x 72mm • Đóng gói: 25 cái/hộp 250 cái/thùng	10.800
	Ổ cắm đôi đa năng để liền 16A • Kích thước: 120 x 72mm • Đóng gói: 10 cái/hộp 100 cái/thùng	46.500		Mặt 4 lỗ • Kích thước: 120 x 72mm • Đóng gói: 25 cái/hộp 250 cái/thùng	13.800
	Ổ cắm đa năng Ổ cắm đơn 16A • Kích thước: 120 x 72mm • Đóng gói: 10 cái/hộp 100 cái/thùng	42.300		Mặt 5 lỗ • Kích thước: 120 x 72mm • Đóng gói: 25 cái/hộp 250 cái/thùng	13.800
	Ổ cắm đôi 2 chấu 16A + 1 lỗ • Kích thước: 120 x 72mm • Đóng gói: 10 cái/hộp 100 cái/thùng	36.200		Mặt 6 lỗ • Kích thước: 120 x 72mm • Đóng gói: 25 cái/hộp 250 cái/thùng	13.800
	Ổ cắm đôi 2 chấu 16A + 2 lỗ • Kích thước: 120 x 72mm • Đóng gói: 10 cái/hộp 100 cái/thùng	36.200		Mặt dùng cho cầu dao an toàn • Kích thước: 120 x 72mm • Đóng gói: 20 cái/hộp 200 cái/thùng	11.900
	Ổ cắm đơn đa năng 16A + 1 lỗ • Kích thước: 120 x 72mm • Đóng gói: 10 cái/hộp 100 cái/thùng	32.200		Mặt dùng cho MCB 1 cực • Kích thước: 120 x 72mm • Đóng gói: 30 cái/hộp 300 cái/thùng	11.800
	Ổ cắm đơn đa năng 16A + 2 lỗ • Kích thước: 120 x 72mm • Đóng gói: 10 cái/hộp 100 cái/thùng	32.200		Mặt dùng cho MCB 2 cực • Kích thước: 120 x 72mm • Đóng gói: 30 cái/hộp 300 cái/thùng	11.800
	Ổ cắm đơn đa năng 16A • Kích thước: 120 x 72mm • Đóng gói: 10 cái/hộp 100 cái/thùng	32.200		Mặt nạ trơn • Kích thước: 120 x 72mm • Đóng gói: 25 cái/hộp 250 cái/thùng	12.200















THIẾT BỊ RỜI DÙNG CHO **Seri A20 Plus** **1 NĂM** **BẢO HÀNH**

Mã hàng Model	Mô tả Description	Giá bán lẻ VNĐ	Mã hàng Model	Mô tả Description	Giá bán lẻ VNĐ
	Mặt viển đơn màu trắng kiểu Iphone • Kích thước: 120 x 71.5mm • Đóng gói: 30 cái/hộp 300 cái/thùng	5.500		Nút nhấn chuông • Kích thước: 118x72x28mm • Đóng gói: 1 cái/hộp 100 cái/thùng	102.800
	Mặt viển đôi màu trắng • Kích thước: 120 x 142mm • Đóng gói: 20 cái/hộp 200 cái/thùng	10.600		Chuông điện • Kích thước: 163x98x40mm • Đóng gói: 1 cái/hộp 50 cái/thùng	127.000
	Mặt viển đơn màu trắng • Kích thước: 120 x 71.5mm • Đóng gói: 30 cái/hộp 300 cái/thùng	5.500		Nút ấn chuông • Kích thước: 120x70mm • Đóng gói: 7 cái/hộp 70 cái/thùng	77.800
	Mặt viển đơn màu trắng • Kích thước: 115 x 75mm • Đóng gói: 30 cái/hộp 300 cái/thùng	5.500		Chuông cửa không dây, không pin • Đóng gói: 1 cái/hộp 72 cái/thùng • 32 âm tùy chọn • 4 mức âm lượng • Tần số: 433MHZ	496.900
	Công tắc 1 chiều 10A • Đóng gói: 10 cái/hộp nhỏ 100 cái/hộp lớn 1.000 cái/thùng	9.800		Ổ cắm mạng LAN 8 dây • Đóng gói: 10 cái/hộp nhỏ 100 cái/hộp lớn 1.000 cái/thùng	52.000
	Công tắc 2 chiều 10A • Đóng gói: 10 cái/hộp nhỏ 100 cái/hộp lớn 1.000 cái/thùng	15.400		Ổ cắm điện thoại 4 dây • Đóng gói: 10 cái/hộp nhỏ 100 cái/hộp lớn 1.000 cái/thùng	36.000
	Công tắc cực 20A • Đóng gói: 10 cái/hộp nhỏ 100 cái/hộp lớn 1.000 cái/thùng	51.800		Ổ cắm tivi loại 75 Ohm • Đóng gói: 10 cái/hộp nhỏ 100 cái/hộp lớn 1.000 cái/thùng	32.600

THIẾT BỊ RỜI DÙNG CHO

Seri A20 Plus

1 NĂM
BẢO HÀNH

Mã hàng Model	Mô tả Description	Giá bán lẻ VNĐ	Mã hàng Model	Mô tả Description	Giá bán lẻ VNĐ
	A30NGN Đèn báo xanh • Đóng gói: 10 cái/hộp 100 cái/thùng	11.600		A30USB Ổ cắm sạc USB DC 5V-1000mA • Đóng gói: 6 cái/hộp 324 cái/thùng	201.200
	A30NRD Đèn báo đỏ • Đóng gói: 10 cái/hộp 100 cái/thùng	11.600		AV600 Bộ điều chỉnh tốc độ quạt 600VA-220VAC • Đóng gói: 8 cái/hộp 432 cái/thùng	78.300
	ASV200-LED Dimmer điều chỉnh độ sáng LED (dùng cho LED Dimmable) • Đóng gói: 35 cái/hộp 350 cái/thùng • Điện áp: 220VAC • Công suất: 200W	696.100		AV800 Bộ điều chỉnh độ sáng đèn 800W-220VAC • Đóng gói: 8 cái/hộp 432 cái/thùng	78.300
	AV200-LED Dimmer điều chỉnh độ sáng LED (dùng cho LED Dimmable) • Đóng gói: 35 cái/hộp 350 cái/thùng • Điện áp: 220VAC • Công suất: 200W	527.600		AV1200 Bộ điều chỉnh độ sáng đèn 1.200W-220VAC • Đóng gói: 8 cái/hộp 432 cái/thùng	96.700
	A30P Nắp che trơn • Đóng gói: 50 cái/bịch	3.000		AKT Chìa khóa dùng cho A20KTN • Đóng gói: 50 cái/bịch	19.200
	A30MBP Nút nhấn chuông 3A • Đóng gói: 1.000 cái/thùng	18.900		A20KTN Công tắc 2 cực 20A dùng chia khóa • Đóng gói: 5 cái/hộp 50 cái/thùng	177.500

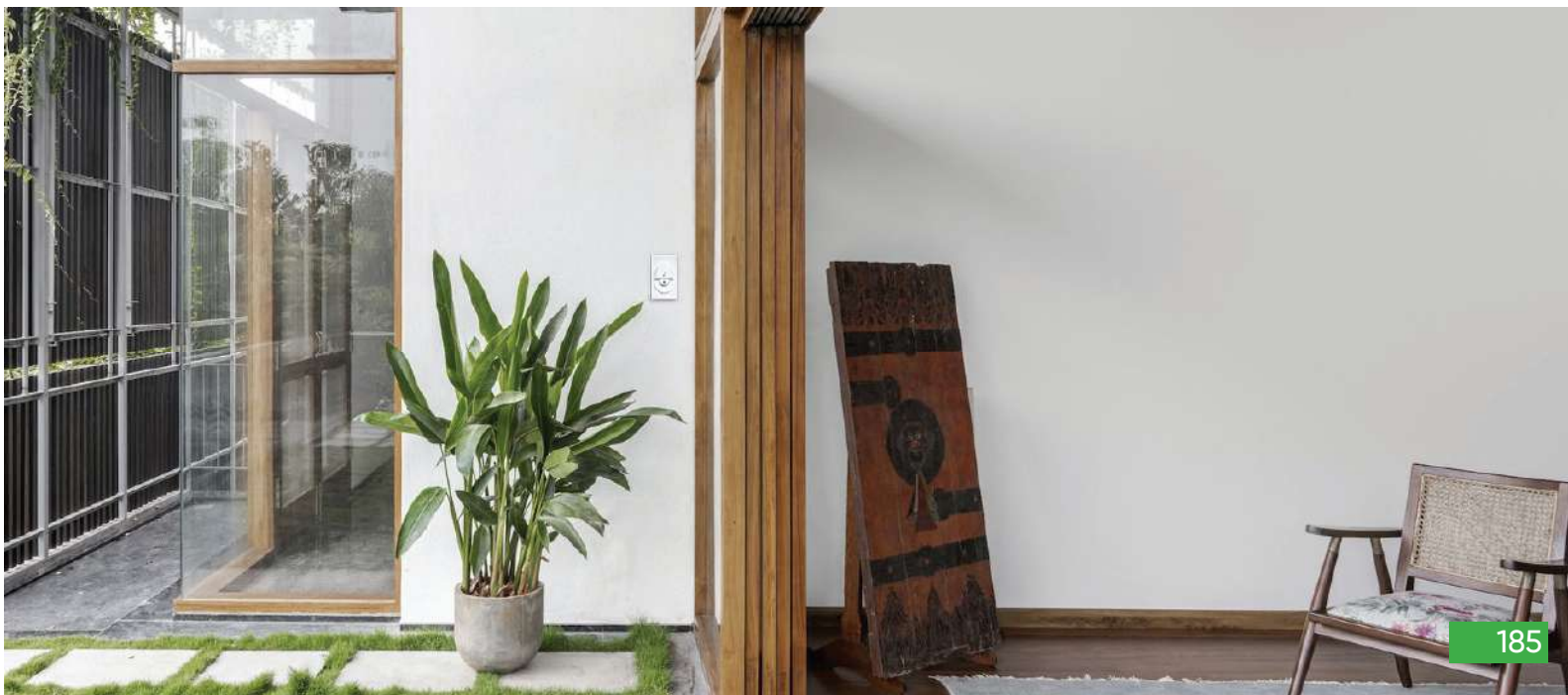

HỘP ÂM, HỘP NỔI, HỘP CHỐNG THẨM



	Mã hàng Model	Mô tả Description	Giá bán lẻ VNĐ		Mã hàng Model	Mô tả Description	Giá bán lẻ VNĐ
	CA157N	Nắp che dùng cho hộp A157N • Đóng gói: 1.400 cái/thùng	4.000		S223	Hộp chống thấm vuông cho seri S60, S70 • Kích thước: 100 x 118 x 48mm • Đóng gói: 1 cái/hộp 28 cái/thùng	84.800
	A157N	Hộp nhựa âm tường đơn • Kích thước: 105 x 65 x 40mm • Đóng gói: 130 cái/thùng	3.600		AKSB	Hộp nhựa nổi dùng cho SB • Kích thước: 104 x 44 x 40mm • Đóng gói: 150 cái/thùng	7.800
	A157ND	Hộp nhựa âm tường dùng cho 2 mặt đơn • Kích thước: 134 x 105 x 40mm • Đóng gói: 70 cái/thùng	9.600		AK01	Hộp nhựa nổi đơn • Kích thước: 120 x 70 x 34mm • Đóng gói: 130 cái/thùng	8.100
	A157V	Để âm chống cháy dùng cho các mặt nạ vuông • Kích thước: 755 x 75 x 50mm • Đóng gói: 130 cái/thùng	6.600		AK02	Hộp nhựa nổi đôi • Kích thước: 120 x 116 x 34mm • Đóng gói: 80 cái/thùng	13.200
	A157V2	Hộp để nhựa vuông đôi kiểu Anh • Kích thước: 135 x 75 x 50mm • Đóng gói: 72 cái/thùng	13.400		A6K01	Để nổi dùng cho mặt nạ đơn seri A60, A70 plus • Kích thước: 120 x 70 x 33mm • Đóng gói: 130 cái/thùng	8.800
	A157 MCB	Hộp nhựa âm tường dùng cho MCB • Kích thước: 114 x 65 x 57mm • Đóng gói: 90 cái/thùng	8.600		A6K02	Để nổi dùng cho mặt nạ đôi seri A60, A70 plus • Kích thước: 120 x 117 x 33mm • Đóng gói: 80 cái/thùng	13.900
	AK2237N	Hộp nhựa nổi dùng cho các mặt, ổ cắm A20 và viên A20-WN • Kích thước: 120 x 72 x 34mm • Đóng gói: 130 cái/thùng	8.800		A223V	Mặt che phòng thấm nước dùng cho các mặt & ổ cắm chữ nhật • Đóng gói: 50 cái/thùng	80.400
	AK2237ND	Hộp nhựa nổi dùng cho viên A20-WND • Kích thước: 120 x 142 x 34mm • Đóng gói: 60 cái/thùng	18.100		A223	Mặt che phòng thấm nước dùng cho các mặt & ổ cắm A30 • Đóng gói: 60 cái/thùng	194.200
	A157N2	Hộp nhựa âm tường dùng cho mặt đôi • Kích thước: 110 x 106 x 40mm • Đóng gói: 75 cái/thùng	11.200		A223S	Mặt che phòng thấm nước dùng cho các mặt & ổ cắm chữ nhật • Đóng gói: 20 cái/thùng	61.700



**Nhựa PVC cao cấp
chống cháy**



**Chịu được lực nén cao
và đập mạnh**





ĐẶC TÍNH SẢN PHẨM

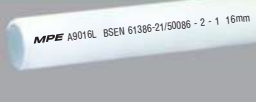
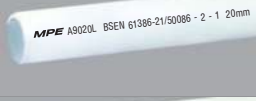

- Ống luồn cứng PVC được làm từ nhựa PVC cao cấp, sản xuất theo tiêu chuẩn BSEN 61386-21
- Ống PVC có 3 loại: Light duty (chịu được lực nén 320N), Medium duty (chịu được lực nén 750N) và Heavy duty (chịu được lực nén 1250N)
- Ống PVC có các đặc tính ưu việt sau:
 - Chịu được lực nén cao: không bị nứt, vỡ khi được lắp đặt âm tường, âm sàn và dưới đất
 - Chịu được va đập mạnh
 - Độ uốn dẻo cao: dễ dàng uốn cong theo ý muốn, có thể uốn cong đến 90°
 - Khả năng tự chống cháy: không cháy thành ngọn lửa khi đốt cháy trực tiếp, ngọn lửa tự dập tắt trong thời gian <30s
 - Chống ăn mòn và chống tia UV

• Ống luồn	187-188
• Lò xo uốn ống	189
• Phụ kiện	190-192
• Ống luồn đàn hồi	193
• Nẹp bán nguyệt	193
• Ống luồn dẹp	193

ỐNG LUỒN 320N **1** NĂM BẢO HÀNH

	Mã hàng Model	Chiều dài mm	Đường kính ngoài +/-0.1mm	Độ dày +/-0.1mm	Đóng gói Packing	Trọng lượng Kg/bó	Giá bán lẻ VNĐ
	A9016L	2920	Ø16	1.3	50 ống/bó	13	14.800
	A9020L	2920	Ø20	1.4	30 ống/bó	10.2	20.600
	A9025L	2920	Ø25	1.6	25 ống/bó	12.75	28.600
	A9032L	2920	Ø32	1.9	15 ống/bó	10.95	53.100

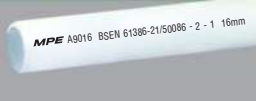
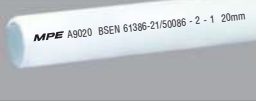
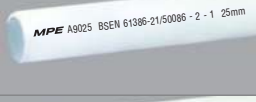
ỐNG LUỒN 750N **1** NĂM BẢO HÀNH

	Mã hàng Model	Chiều dài mm	Đường kính ngoài +/-0.1mm	Độ dày +/-0.1mm	Đóng gói Packing	Trọng lượng Kg/bó	Giá bán lẻ VNĐ
	A9016	2920	Ø16	1.3	50 ống/bó	13	15.900
	A9020	2920	Ø20	1.5	30 ống/bó	11.55	22.300
	A9025	2920	Ø25	1.7	25 ống/bó	14.12	31.900
	A9032	2920	Ø32	1.9	15 ống/bó	13.05	65.700

ỐNG LUỒN 1250N **1** NĂM BẢO HÀNH

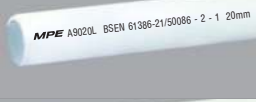
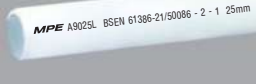



	Mã hàng Model	Chiều dài mm	Đường kính ngoài +/-0.1mm	Độ dày +/-0.1mm	Đóng gói Packing	Trọng lượng Kg/bó	Giá bán lẻ VNĐ
	A9020HV	2920	Ø20	1.8	30 ống/bó	13.95	43.100
	A9025HV	2920	Ø25	1.9	25 ống/bó	16.87	61.800
	A9032HV	2920	Ø32	2.1	15 ống/bó	14.47	86.900

ỐNG LUỒN & PHỤ KIỆN | LÒ XO UỐN ỐNG

Tiêu chuẩn BSEN 50086-2-1/BSEN 61386-21

LÒ XO UỐN ỐNG DÙNG CHO ỐNG 320N, 750N



	Mã hàng Model	Đường kính +/-0.2mm	Chiều dài cm	Đóng gói Packing	Giá bán lẻ VND
	BS-16	Ø12	55	20 cây/thùng	31.600
	BS-20	Ø15.9	55	20 cây/thùng	44.000
	BS-25	Ø21.2	55	20 cây/thùng	66.600
	BS-32/320	Ø28	55	20 cây/thùng	104.800
	BS-32/750	Ø27.2	55	20 cây/thùng	104.800

PHỤ KIỆN **1** NĂM BẢO HÀNH

	Mã hàng Model	Mô tả Description	Giá bán lẻ VNĐ		Mã hàng Model	Mô tả Description	Giá bán lẻ VNĐ
	A258/16	Khớp nối răng 16mm • Đóng gói: 100 cái/bịch 2000 cái/thùng	1.700		A246N/20	Co chữ T Co nối 20mm (có nắp) • Đóng gói: 25 cái/bịch 200 cái/thùng	5.700
	A258/20	Khớp nối răng 20mm • Đóng gói: 100 cái/bịch 1400 cái/thùng	1.800		A246N/25	Co chữ T Co nối 25mm (có nắp) • Đóng gói: 25 cái/bịch 125 cái/thùng	7.300
	A258/25	Khớp nối răng 25mm • Đóng gói: 100 cái/bịch 600 cái/thùng	2.400		A246/16	Co chữ T Co nối 16mm (không nắp) • Đóng gói: 100 cái/bịch 900 cái/thùng	2.400
	A258/32	Khớp nối răng 32mm • Đóng gói: 50 cái/bịch 400 cái/thùng	4.100		A246/20	Co chữ T Co nối 20mm (không nắp) • Đóng gói: 50 cái/bịch 500 cái/thùng	3.200
	A244N/20	Co chữ L Co nối 20mm (có nắp) • Đóng gói: 50 cái/bịch 400 cái/thùng	4.100		A246/25	Co chữ T Co nối 25mm (không nắp) • Đóng gói: 50 cái/bịch 300 cái/thùng	4.300
	A244N/25	Co chữ L Co nối 16mm (có nắp) • Đóng gói: 100 cái/bịch 1500 cái/thùng	6.700		A246/32	Co chữ T Co nối 32mm (không nắp) • Đóng gói: 25 cái/bịch 150 cái/thùng	5.300
	A244/16	Co chữ L Co nối 16mm (không nắp) • Đóng gói: 100 cái/bịch 1500 cái/thùng	1.700		A242/16	Khớp nối trơn 16mm • Đóng gói: 100 cái/bịch 2000 cái/thùng	700
	A244/20	Co chữ L Co nối 20mm (không nắp) • Đóng gói: 100 cái/bịch 800 cái/thùng	2.300		A242/20	Khớp nối trơn 20mm • Đóng gói: 100 cái/bịch 1400 cái/thùng	800
	A244/25	Co chữ L Co nối 25mm (không nắp) • Đóng gói: 50 cái/bịch 500 cái/thùng	3.700		A242/25	Khớp nối trơn 25mm • Đóng gói: 100 cái/bịch 600 cái/thùng	1.300
	A244/32	Co chữ L Co nối 32mm (không nắp) • Đóng gói: 50 cái/bịch 250 cái/thùng	5.900		A242/32	Khớp nối trơn 32mm • Đóng gói: 50 cái/bịch 300 cái/thùng	3.300
	A240L	Nắp hộp nối tròn Tiêu chuẩn BS4607 • Đóng gói: 50 cái/bịch 250 cái/thùng	1.300		A242/20-16	Nối trơn giảm 20-16mm • Đóng gói: 50 cái/bịch	1.700

ỐNG LUỒN & PHỤ KIỆN | LÒ XO UỐN ỐNG

Tiêu chuẩn BSEN 50086-2-1/BSEN 61386-21

















PHỤ KIỆN **1 NĂM** BẢO HÀNH

Mã hàng Model	Mô tả Description	Giá bán lẻ VND	Mã hàng Model	Mô tả Description	Giá bán lẻ VND
 A242/25-20	Nối trơn giảm 25-20mm • Đóng gói: 100 cái/bịch 900 cái/thùng	2.400	 A240/20/1	Hộp nối dây 1 đường Ø20 • Đóng gói: 250 cái/thùng	5.100
 A242/32-16	Nối trơn giảm 32-16mm • Đóng gói: 100 cái/bịch 700 cái/thùng	2.400	 A240/20/2	Hộp nối dây 2 đường Ø20 • Đóng gói: 200 cái/thùng	5.100
 A242/32-20	Nối trơn giảm 32-20mm • Đóng gói: 100 cái/bịch 600 cái/thùng	2.600	 A240/20/2A	Hộp nối dây 2 đường vuông Ø20 • Đóng gói: 200 cái/thùng	5.100
 A242/32-25	Nối trơn giảm 32-25mm • Đóng gói: 100 cái/bịch 500 cái/thùng	2.800	 A240/20/3	Hộp nối dây 3 đường Ø20 • Đóng gói: 160 cái/thùng	5.100
 A240/16/1	Hộp nối dây 1 đường Ø16 • Đóng gói: 300 cái/thùng	4.900	 A240/20/4	Hộp nối dây 4 đường Ø20 • Đóng gói: 150 cái/thùng	5.100
 A240/16/2	Hộp nối dây 2 đường Ø16 • Đóng gói: 260 cái/thùng	4.900	 A240/25/1	Hộp nối dây 1 đường Ø25 • Đóng gói: 250 cái/thùng	8.400
 A240/16/2A	Hộp nối dây 2 đường vuông Ø16 • Đóng gói: 260 cái/thùng	4.900	 A240/25/2	Hộp nối dây 2 đường Ø25 • Đóng gói: 200 cái/thùng	8.400
 A240/16/3	Hộp nối dây 3 đường Ø16 • Đóng gói: 220 cái/thùng	4.900	 A240/25/2A	Hộp nối dây 2 đường vuông Ø25 • Đóng gói: 200 cái/thùng	8.400
 A240/16/4	Hộp nối dây 4 đường Ø16 • Đóng gói: 220 cái/thùng	4.900	 A240/25/3	Hộp nối dây 3 đường Ø25 • Đóng gói: 160 cái/thùng	8.400



PHỤ KIỆN **1** NĂM BẢO HÀNH

Mã hàng Model	Mô tả Description	Giá bán lẻ VNĐ	Mã hàng Model	Mô tả Description	Giá bán lẻ VNĐ
	A240/25/4 Hộp nối dây 4 đường Ø25 • Đóng gói: 140 cái/thùng	8.400		A442 Hộp nối • Kích thước: 101 x 101 x 50mm • Đóng gói: 65 cái/thùng	18.400
	A240/32/1 Hộp nối dây 1 đường Ø32 • Đóng gói: 180 cái/thùng	8.700		A662 Hộp nối • Kích thước: 152 x 152 x 50mm • Đóng gói: 30 cái/thùng	36.300
	A240/32/2 Hộp nối dây 2 đường Ø32 • Đóng gói: 140 cái/thùng	8.700		A882 Hộp nối • Kích thước: 190 x 190 x 50mm • Đóng gói: 13 cái/thùng	46.700
	A240/32/2A Hộp nối dây 2 đường vuông Ø32 • Đóng gói: 130 cái/thùng	8.700		A280/16 Kẹp đỡ ống 16mm • Đóng gói: 100 cái/bịch 3000 cái/thùng	900
	A240/32/3 Hộp nối dây 3 đường Ø32 • Đóng gói: 120 cái/thùng	8.700		A280/20 Kẹp đỡ ống 20mm • Đóng gói: 100 cái/bịch 2500 cái/thùng	1.000
	A240/32/4 Hộp nối dây 4 đường Ø32 • Đóng gói: 100 cái/thùng	8.700		A280/25 Kẹp đỡ ống 25mm • Đóng gói: 100 cái/bịch 2000 cái/thùng	1.800
	A332 Hộp nối • Kích thước: 76 x 76 x 50mm • Đóng gói: 120 cái/thùng	13.500		A280/32 Kẹp đỡ ống 32mm • Đóng gói: 100 cái/bịch 1500 cái/thùng	2.100

ỐNG LUÔN & PHỤ KIỆN | ỐNG LUÔN ĐÀN HỒI

Tiêu chuẩn BSEN 50086-2-1/BSEN 61386-21

ỐNG LUÔN ĐÀN HỒI **1 NĂM BẢO HÀNH**

Mã hàng Model	Mô tả Description	ĐK trong của cuộn (mm)	ĐK ngoài của cuộn (mm)	Chiều cao (mm)	Trọng lượng (kg)	Đóng gói (m/cuộn)	Giá bán lẻ VNĐ
 A9016CT	Ống luôn đàn hồi màu trắng Ø16	Ø240	Ø280	165	1.6	50m/cuộn	126.600
 A9020CT	Ống luôn đàn hồi màu trắng Ø20	Ø250	Ø430	190	2.3	50m/cuộn	155.300
 A9025CT	Ống luôn đàn hồi màu trắng Ø25	Ø270	Ø440	240	2.5	40m/cuộn	176.100
 A9032CT	Ống luôn đàn hồi màu trắng Ø32	Ø280	Ø350	240	2.4	25m/cuộn	219.600

NẸP BÁN NGUYỆT **1 NĂM BẢO HÀNH**

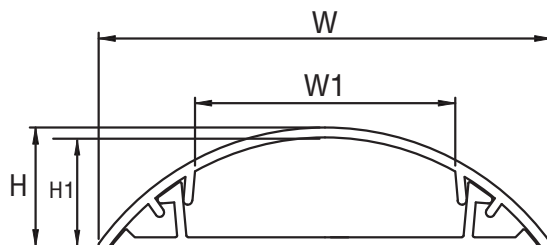

Tiêu chuẩn IEC 61084-2-1:2017

Mã hàng Model	Mô tả Description	Giá bán lẻ VNĐ
 NBN40/13	Nẹp bán nguyệt 40 x 13mm - 1m 2 cây/cặp 10 cặp/bó • Kích thước: 40x16x13x11x1000	66.300
NBN60/20	Nẹp bán nguyệt 60 x 20mm - 1m 2 cây/cặp 3 cặp/bó • Kích thước: 60x27x20x17x1000	87.100
NBN80/22	Nẹp bán nguyệt 80 x 22mm - 1m 2 cây/cặp 3 cặp/bó • Kích thước: 80x46x22x19x1000	139.400



ỐNG LUÔN DẸP **1 NĂM BẢO HÀNH**

Tiêu chuẩn IEC 61084-2-1:2017

Mã hàng Model	Mô tả Description	Giá bán lẻ VNĐ
 MP 20/10	Ống luôn dẹp 20 x 10mm Dài 1.7m, 30 cây/bó	11.300
MP 25/14	Ống luôn dẹp 25 x 14mm Dài 1.7m, 30 cây/bó	15.600
MP 30/16	Ống luôn dẹp 30 x 16mm Dài 1.7m, 20 cây/bó	19.200
MP 40/22	Ống luôn dẹp 40 x 22mm Dài 1.7m, 12 cây/bó	27.700
 MP 50/35	Ống luôn dẹp 50 x 35mm Dài 1.7m, 4 cây/bó	50.600
MP 60/40	Ống luôn dẹp 60 x 40mm Dài 1.7m, 4 cây/bó	61.000
MP 80/50	Ống luôn dẹp 80 x 50mm Dài 1.7m, 2 cây/bó	69.700
MP 100/40	Ống luôn dẹp 100 x 40mm Dài 1.7m, 3 cây/bó	118.500
MP 100/60	Ống luôn dẹp 100 x 60mm Dài 1.7m, 2 cây/bó	144.600



THIẾT BỊ ĐÓNG CẮT

• Cầu Dao Tự Động MCB	195-198
• Cầu Dao Bảo Vệ Dòng Rò & Quá Tải RCBO	199
• Cầu Dao An Toàn SB	200

TỬ ĐIỆN

• Tủ Điện Âm Tường Seri TS	201-203
• Tủ Điện Lắp Nổi Seri TN	204
• Tủ Điện Chống Thấm Seri WP	205
• Tủ Điện Âm Tường Seri T	206

THIẾT BỊ ĐÓNG CẮT | CẦU DAO TỰ ĐỘNG

CẦU DAO TỰ ĐỘNG MCB

Seri MP4 - MP6

1 NĂM
BẢO HÀNH



Mã hàng Model	Số cực Pole	Dòng định mức In (A)	Dòng cắt Icu (kA)	Đóng gói Packing	Giá bán lẻ VNĐ
MP4-C150	1P	50A	4.5kA	12 cái/hộp 120 cái/thùng	64.200
MP4-C163	1P	63A	4.5kA	12 cái/hộp 120 cái/thùng	64.200
MP6-C106	1P	6A	6kA	12 cái/hộp 120 cái/thùng	47.600
MP6-C110	1P	10A	6kA	12 cái/hộp 120 cái/thùng	47.600
MP6-C116	1P	16A	6kA	12 cái/hộp 120 cái/thùng	47.600
MP6-C120	1P	20A	6kA	12 cái/hộp 120 cái/thùng	47.600
MP6-C125	1P	25A	6kA	12 cái/hộp 120 cái/thùng	47.600
MP6-C132	1P	32A	6kA	12 cái/hộp 120 cái/thùng	47.600
MP6-C140	1P	40A	6kA	12 cái/hộp 120 cái/thùng	47.600
MP6-C150	1P	50A	6kA	12 cái/hộp 120 cái/thùng	71.500
MP6-C163	1P	63A	6kA	12 cái/hộp 120 cái/thùng	71.500

THIẾT BỊ ĐÓNG CẮT | CẦU DAO TỰ ĐỘNG

CẦU DAO TỰ ĐỘNG MCB

Seri MP4
MP6
MP10

1 NĂM
BẢO HÀNH



Mã hàng Model	Số cực Pole	Dòng định mức In (A)	Dòng cắt Icu (kA)	Đóng gói Packing	Giá bán lẻ VNĐ
MP4-C250	2P	50A	4.5kA	6 cái/hộp 60 cái/thùng	136.700
MP4-C263	2P	63A	4.5kA	6 cái/hộp 60 cái/thùng	136.700
MP6-C206	2P	6A	6kA	6 cái/hộp 60 cái/thùng	103.900
MP6-C210	2P	10A	6kA	6 cái/hộp 60 cái/thùng	103.900
MP6-C216	2P	16A	6kA	6 cái/hộp 60 cái/thùng	103.900
MP6-C220	2P	20A	6kA	6 cái/hộp 60 cái/thùng	103.900
MP6-C225	2P	25A	6kA	6 cái/hộp 60 cái/thùng	103.900
MP6-C232	2P	32A	6kA	6 cái/hộp 60 cái/thùng	103.900
MP6-C240	2P	40A	6kA	6 cái/hộp 60 cái/thùng	103.900
MP6-C250	2P	50A	6kA	6 cái/hộp 60 cái/thùng	154.200
MP6-C263	2P	63A	6kA	6 cái/hộp 60 cái/thùng	154.200
MP10-C250	2P	50A	10kA	6 cái/hộp 60 cái/thùng	274.300
MP10-C263	2P	63A	10kA	6 cái/hộp 60 cái/thùng	274.300
MP10-C280	2P	80A	10kA	6 cái/hộp 60 cái/thùng	389.500
MP10-C2100	2P	100A	10kA	6 cái/hộp 60 cái/thùng	389.500

THIẾT BỊ ĐÓNG CẮT | CẦU DAO TỰ ĐỘNG

CẦU DAO TỰ ĐỘNG MCB Seri MP4 - MP6 - MP10

1 NĂM
BẢO HÀNH



Mã hàng Model	Số cực Pole	Dòng định mức In (A)	Dòng cắt Icu (kA)	Đóng gói Packing	Giá bán lẻ VNĐ
MP4-C350	3P	50A	4.5kA	4 cái/hộp 40 cái/thùng	219.400
MP4-C363	3P	63A	4.5kA	4 cái/hộp 40 cái/thùng	219.400
MP6-C310	3P	10A	6kA	4 cái/hộp 40 cái/thùng	163.200
MP6-C316	3P	16A	6kA	4 cái/hộp 40 cái/thùng	163.200
MP6-C320	3P	20A	6kA	4 cái/hộp 40 cái/thùng	163.200
MP6-C325	3P	25A	6kA	4 cái/hộp 40 cái/thùng	163.200
MP6-C332	3P	32A	6kA	4 cái/hộp 40 cái/thùng	163.200
MP6-C340	3P	40A	6kA	4 cái/hộp 40 cái/thùng	163.200
MP6-C350	3P	50A	6kA	4 cái/hộp 40 cái/thùng	242.500
MP6-C363	3P	63A	6kA	4 cái/hộp 40 cái/thùng	242.500
MP10-C380	3P	80A	10kA	4 cái/hộp 40 cái/thùng	596.100
MP10-C3100	3P	100A	10kA	4 cái/hộp 40 cái/thùng	596.100

THIẾT BỊ ĐÓNG CẮT | CẦU DAO TỰ ĐỘNG

CẦU DAO TỰ ĐỘNG MCB

Seri MP6

1 NĂM
BẢO HÀNH



Mã hàng Model	Số cực Pole	Dòng định mức In (A)	Dòng cắt Icu (kA)	Đóng gói Packing	Giá bán lẻ VNĐ
MP6-C410	4P	10A	6kA	3 cái/hộp 30 cái/thùng	227.600
MP6-C416	4P	16A	6kA	3 cái/hộp 30 cái/thùng	227.600
MP6-C420	4P	20A	6kA	3 cái/hộp 30 cái/thùng	227.600
MP6-C425	4P	25A	6kA	3 cái/hộp 30 cái/thùng	227.600
MP6-C432	4P	32A	6kA	3 cái/hộp 30 cái/thùng	227.600
MP6-C440	4P	40A	6kA	3 cái/hộp 30 cái/thùng	227.600
MP6-C450	4P	50A	6kA	3 cái/hộp 30 cái/thùng	333.800
MP6-C463	4P	63A	6kA	3 cái/hộp 30 cái/thùng	333.800

KÍCH THƯỚC CẦU DAO TỰ ĐỘNG MCB

Đơn vị tính (mm)

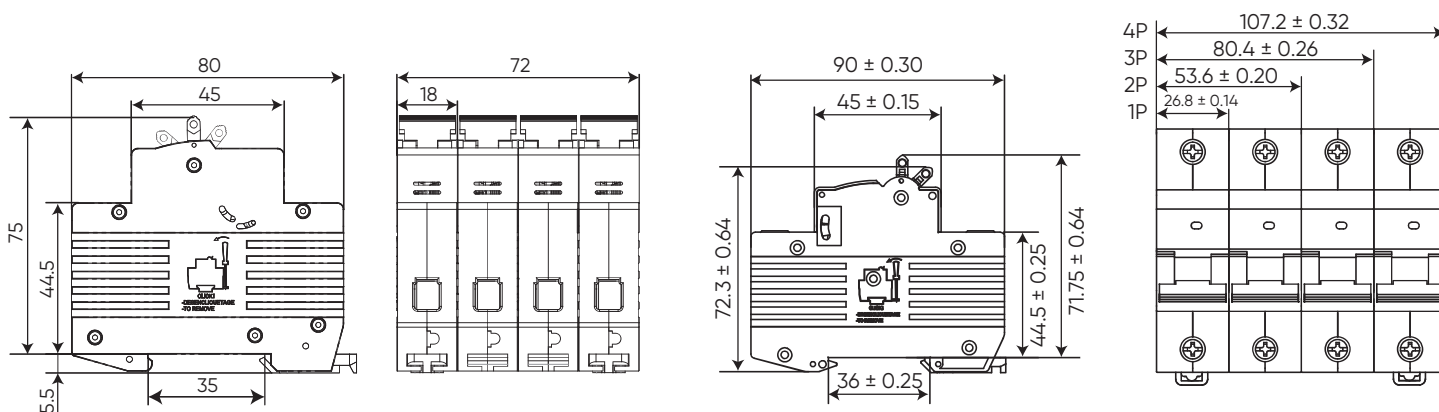

SERI MP4 - MP6: 6A - 63A

SERI MP10: 50A - 100A

THIẾT BỊ ĐÓNG CẮT | CẦU DAO BẢO VỆ DÒNG RÒ & QUÁ TẢI

CẦU DAO BẢO VỆ DÒNG RÒ & QUÁ TẢI Seri RCBO

1 NĂM
BẢO HÀNH



Mã hàng Model	Số cực Pole	Dòng định mức In (A)	Dòng rò $I_{\Delta n}$ (mA)	Dòng cắt Icu (kA)	Đóng gói Packing	Giá bán lẻ VNĐ
RCBO-15/216	2P	16A	15mA	4.5kA	1 cái/hộp 100 cái/thùng	365.800
RCBO-30/216	2P	16A	30mA	4.5kA	1 cái/hộp 100 cái/thùng	365.800
RCBO-30/220	2P	20A	30mA	6kA	1 cái/hộp 100 cái/thùng	365.800
RCBO-30/225	2P	25A	30mA	6kA	1 cái/hộp 100 cái/thùng	365.800
RCBO-30/232	2P	32A	30mA	6kA	1 cái/hộp 100 cái/thùng	365.800
RCBO-30/240	2P	40A	30mA	6kA	1 cái/hộp 100 cái/thùng	396.900
RCBO-30/263	2P	63A	30mA	6kA	1 cái/hộp 100 cái/thùng	561.500

KÍCH THƯỚC CẦU DAO BẢO VỆ DÒNG RÒ & QUÁ TẢI

Đơn vị tính (mm)

** Dung sai: ± 1 mm

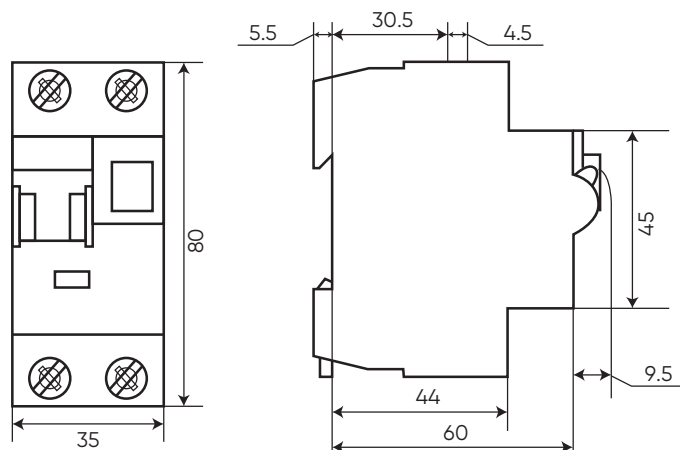

THIẾT BỊ ĐÓNG CẮT | CẦU ĐAO AN TOÀN

CẦU ĐAO AN TOÀN

Seri SB

1 NĂM
BẢO HÀNH



Mã hàng Model	Số cực Pole	Điện áp Voltage	Dòng định mức In (A)	Dòng cắt ngắn mạch Icu	Đóng gói Packing	Giá bán lẻ VNĐ
SB-10	2P	110-220V AC	10A	1500A	1 cái/hộp 50 cái/thùng	41.900
SB-15	2P	110-220V AC	15A	1500A	1 cái/hộp 50 cái/thùng	41.900
SB-20	2P	110-220V AC	20A	1500A	1 cái/hộp 50 cái/thùng	41.900
SB-30	2P	110-220V AC	30A	1500A	1 cái/hộp 50 cái/thùng	41.900
SB-40	2P	110-220V AC	40A	1500A	1 cái/hộp 50 cái/thùng	41.900

KÍCH THƯỚC CẦU ĐAO AN TOÀN

Đơn vị tính (mm)

** Dung sai: ± 1mm

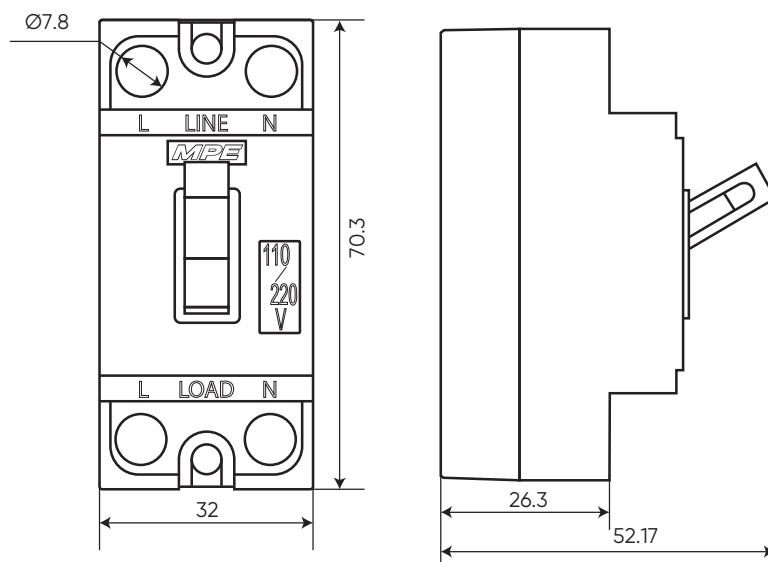



TỦ ĐIỆN ÂM TƯỜNG Seri TS

- Thân tủ bằng thép sơn tĩnh điện, chống va đập cao.
- Không gian bên trong rộng rãi, dễ dàng cho việc đấu nối.
- Thiết kế tinh tế, hiện đại với kích thước mẫu mã đa dạng.

Chú thích kích thước

Đế sắt

Đế nhựa

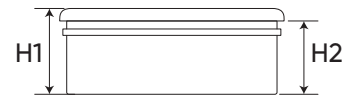
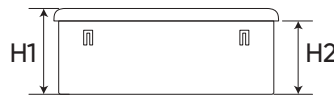
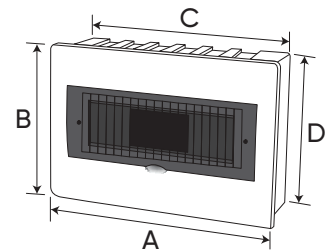
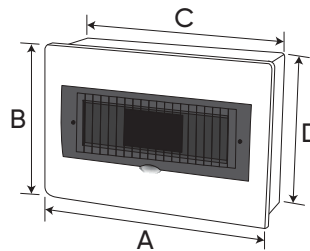

Thanh ray lắp CB di chuyển, điều chỉnh hướng lắp đặt linh hoạt



Thanh dẫn điện bằng đồng được cách điện bằng đế nhựa



Mã hàng / Model	TS-4 (Đế sắt)	TS-4/P (Đế nhựa)
Số cực / Poles	2 - 4	2 - 4
Kích thước / Size (mm) A x B x C x D x H1 x H2	148 x 160 x 128 x 146 x 90 x 70	148 x 160 x 125 x 146 x 90 x 75
Đóng gói / Packing	1 cái/hộp 30 cái/thùng	1 cái/hộp 30 cái/thùng
Giá bán lẻ (VNĐ)	134.700	122.300

TỦ ĐIỆN | TỦ ĐIỆN ÂM TƯỜNG

CE German Technology



Mã hàng / Model	TS-6 (Đế sắt)	TS-6/P (Đế nhựa)
Số cực / Poles	5 - 6	5 - 6
Kích thước / Size (mm) A x B x C x D x H1 x H2	200 x 216 x 180 x 190 x 90 x 70	200 x 216 x 174 x 189 x 90 x 78
Đóng gói / Packing	1 cái/hộp 20 cái/thùng	1 cái/hộp 20 cái/thùng
Giá bán lẻ (VNĐ)	189.200	173.100



Mã hàng / Model	TS-10 (Đế sắt)	TS-10/P (Đế nhựa)
Số cực / Poles	7 - 10	7 - 10
Kích thước / Size (mm) A x B x C x D x H1 x H2	290 x 217 x 267 x 185 x 90 x 70	290 x 217 x 267 x 192 x 90 x 78
Đóng gói / Packing	1 cái/hộp 20 cái/thùng	1 cái/hộp 20 cái/thùng
Giá bán lẻ (VNĐ)	247.200	242.400



Mã hàng / Model	TS-12 (Đế sắt)	TS-14 (Đế sắt)
Số cực / Poles	10 - 12	11 - 14
Kích thước / Size (mm) A x B x C x D x H1 x H2	311 x 248 x 286 x 226 x 90 x 70	349 x 248 x 326 x 228 x 90 x 70
Đóng gói / Packing	1 cái/hộp 10 cái/thùng	1 cái/hộp 10 cái/thùng
Giá bán lẻ (VNĐ)	303.300	344.300

TỦ ĐIỆN | TỦ ĐIỆN ÂM TƯỜNG

CE German Technology



Mã hàng / Model	TS-20 (Đế sắt)	TS-24 (Đế sắt)
Số cực / Poles	15 - 20	21 - 24
Kích thước / Size (mm) A x B x C x D x H1 x H2	468 x 248 x 434 x 228 x 96 x 76	311 x 404 x 290 x 385 x 96 x 76
Đóng gói / Packing	1 cái/hộp 6 cái/thùng	1 cái/hộp 6 cái/thùng
Giá bán lẻ (VNĐ)	426.500	538.200



Mã hàng / Model	TS-32 (Đế sắt)	TS-40 (Đế sắt)
Số cực / Poles	25 - 32	33 - 40
Kích thước / Size (mm) A x B x C x D x H1 x H2	396 x 496 x 372 x 475 x 96 x 76	468 x 496 x 443 x 475 x 96 x 76
Đóng gói / Packing	1 cái/hộp 4 cái/thùng	1 cái/hộp 4 cái/thùng
Giá bán lẻ (VNĐ)	737.800	820.700



Mã hàng / Model	TS-48 (Đế sắt)	TS-60 (Đế sắt)
Số cực / Poles	41 - 48	49 - 60
Kích thước / Size (mm) A x B x C x D x H1 x H2	395 x 745 x 371 x 724 x 96 x 76	468 x 745 x 444 x 724 x 96 x 76
Đóng gói / Packing	1 cái/hộp 3 cái/thùng	1 cái/hộp 3 cái/thùng
Giá bán lẻ (VNĐ)	1.187.000	1.501.800

TỦ ĐIỆN | TỦ ĐIỆN LẮP NỔI

CE German Technology

1 NĂM BẢO HÀNH



TỦ ĐIỆN LẮP NỔI Seri TN

- Thiết kế tinh tế, hiện đại, nhỏ gọn phù hợp lắp đặt cho căn hộ, nhà phố, văn phòng....
- Chất liệu nhựa cao cấp, chống va đập tốt, đạt cấp bảo vệ IP30.

Chú thích kích thước:

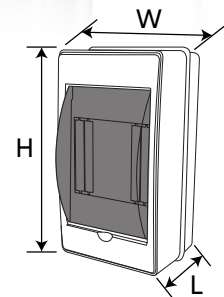

Seri TN	Mã hàng Model	Số cực Poles	Kích thước Size WxHxL (mm)	Đóng gói Packing	Giá bán lẻ VND
	TN-2	1 - 2	66 x 125 x 95	1 cái/hộp 60 cái/thùng	42.800
	TN-4	3 - 4	93 x 124 x 95	1 cái/hộp 60 cái/thùng	55.300
	TN-6	5 - 6	135 x 160 x 90	1 cái/hộp 40 cái/thùng	87.400

TỦ ĐIỆN LẮP NỔI CHỐNG THẨM IP66

Seri WP







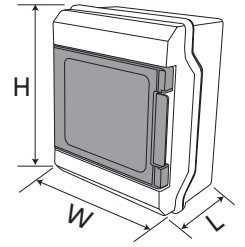

Chất liệu nhựa ABS + PC cao cấp, trọng lượng nhẹ, chịu va đập tốt, chống thấm cấp bảo vệ IP66.



Chú thích kích thước:



Seri WP	Mã hàng Model	Số cực Poles	Kích thước Size WxHxL (mm)	Đóng gói Packing	Giá bán lẻ VNĐ
	WP-4	2 - 4	107 x 212 x 92	1 cái/hộp 40 cái/thùng	531.600
	WP-6	5 - 6	165 x 200 x 100	1 cái/hộp 20 cái/thùng	662.400
	WP-9	7 - 9	219 x 200 x 100	1 cái/hộp 18 cái/thùng	814.500
	WP-12	10 - 12	273 x 230 x 110	1 cái/hộp 18 cái/thùng	1.102.300
	WP-18	13 - 18	381 x 230 x 110	1 cái/hộp 8 cái/thùng	1.491.500
	WP-24	19 - 24	273 x 380 x 110	1 cái/hộp 6 cái/thùng	1.942.200
	WP-36	25 - 36	381 x 380 x 110	1 cái/hộp 6 cái/thùng	2.668.300

TỦ ĐIỆN ÂM TƯỜNG







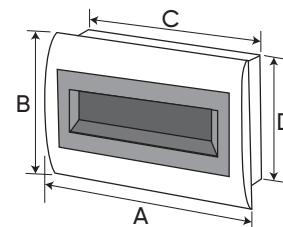
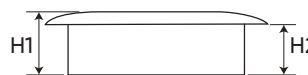

Seri T



- Thân tủ bằng thép sơn tĩnh điện, chống va đập cao.
- Mẫu mã đa dạng, phù hợp nhiều nhu cầu sử dụng.

Chú thích kích thước:



Seri T	Mã hàng Model	Số cực Poles	Kích thước Size WxHxLxH1xH2 (mm)	Đóng gói Packing	Giá bán lẻ VND
	T4	2 - 4	148 x 160 x 128 x 135 x 89 x 70	1 cái/hộp 20 cái/thùng	134.700
	T6	5 - 6	215 x 199 x 188 x 170 x 89 x 70	1 cái/hộp 18 cái/thùng	189.200
	T10	7 - 10	287 x 213 x 258 x 185 x 89 x 70	1 cái/hộp 18 cái/thùng	220.800
	T14	11 - 14	362 x 248 x 330 x 216 x 89 x 70	1 cái/hộp 12 cái/thùng	344.300
	T20	15 - 20	470 x 248 x 440 x 216 x 95 x 76	6 cái/thùng	426.500
	T24	21 - 24	323 x 382 x 300 x 355 x 95 x 76	6 cái/thùng	538.200
	T32	25 - 32	398 x 500 x 365 x 460 x 105 x 76	4 cái/thùng	737.800
	T40	33 - 40	470 x 500 x 440 x 460 x 105 x 76	3 cái/thùng	820.700



ĐẶC TÍNH SẢN PHẨM

- Làm bằng nhựa cao cấp chịu nhiệt và cách điện cao
- Thân nhựa kín nước hoàn toàn
- Dễ lắp đặt, độ an toàn cao

• Phích & ổ cắm công nghiệp MPN

207-213

• Ổ cắm công nghiệp

214

• Phích cắm công nghiệp MPN2

215-219

PHÍCH CẮM CÔNG NGHIỆP

1 NĂM
BẢO HÀNH

Seri MPN

Mô tả
Description

Đóng gói
Packing

Giá bán lẻ
VNĐ



IP44

Mã hàng (model)	MPN-013	MPN-023
Dòng điện định mức	16A	32A
Điện áp	220/250V~	220/250V~
Số cực	2P + E	2P + E
Vị trí cực nối đất	6h	6h
Kích thước (mm)		
a	118	146
b	82	100
c	47	63
d	(6-15)	(10-20)
e	38	50
Tiết diện dây dẫn (mm ²)	1-2.5	2.5-6

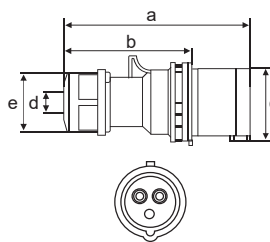

MPN-013
10 cái/hộp
120 cái/thùng

53.000

MPN-023
10 cái/hộp
60 cái/thùng

93.800



IP67

Mã hàng (model)	MPN-0132	MPN-0232
Dòng điện định mức	16A	32A
Điện áp	220/250V~	220/250V~
Số cực	2P + E	2P + E
Vị trí cực nối đất	6h	6h
Kích thước (mm)		
a	118	146
b	82	100
c	(6-15)	(10-20)
d	38	50
Tiết diện dây dẫn (mm ²)	1-2.5	2.5-6

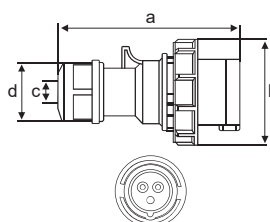

MPN-0132
10 cái/hộp
120 cái/thùng

172.900

MPN-0232
10 cái/hộp
60 cái/thùng

212.000



IP44

Mã hàng (model)	MPN-014	MPN-024
Dòng điện định mức	16A	32A
Điện áp	380/415V~	380/415V~
Số cực	3P + E	3P + E
Vị trí cực nối đất	6h	6h
Kích thước (mm)		
a	124	146
b	88	100
c	53	63
d	(6-15)	(10-20)
e	38	50
Tiết diện dây dẫn (mm ²)	1-2.5	2.5-6

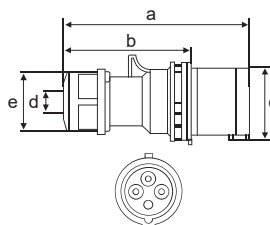

MPN-014
10 cái/hộp
120 cái/thùng

73.400

MPN-024
10 cái/hộp
60 cái/thùng

97.000



IP67

Mã hàng (model)	MPN-0142	MPN-0242
Dòng điện định mức	16A	32A
Điện áp	380/415V~	380/415V~
Số cực	3P + E	3P + E
Vị trí cực nối đất	6h	6h
Kích thước (mm)		
a	124	146
b	79	93
c	(6-15)	(10-20)
d	38	50
Tiết diện dây dẫn (mm ²)	1-2.5	2.5-6

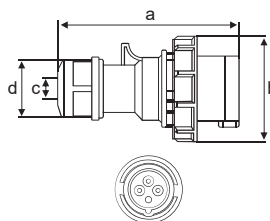

MPN-0142
10 cái/hộp
60 cái/thùng

182.700

MPN-0242
10 cái/hộp
60 cái/thùng

224.200



IP44

Mã hàng (model)	MPN-015	MPN-025
Dòng điện định mức	16A	32A
Điện áp	220/380V ~ 250/415V	220/380V ~ 250/415V
Số cực	3P + N + E	3P + N + E
Vị trí cực nối đất	6h	6h
Kích thước (mm)		
a	131	152
b	95	106
c	61	70
d	(8-16)	(10-20)
e	42	50
Tiết diện dây dẫn (mm ²)	1-2.5	2.5-6

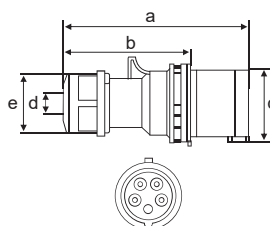

MPN-015
10 cái/hộp
60 cái/thùng

82.400

MPN-025
10 cái/hộp
60 cái/thùng

121.500



IP67

Mã hàng (model)	MPN-0152	MPN-0252
Dòng điện định mức	16A	32A
Điện áp	220/380V ~ 250/415V	220/380V ~ 250/415V
Số cực	3P + N + E	3P + N + E
Vị trí cực nối đất	6h	6h
Kích thước (mm)		
a	131	152
b	87	100
c	(8-16)	(10-20)
d	42	50
Tiết diện dây dẫn (mm ²)	1-2.5	2.5-6

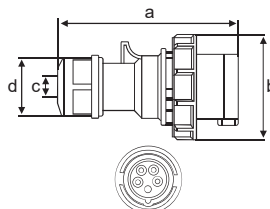

MPN-0152
10 cái/hộp
60 cái/thùng

195.700

MPN-0252
10 cái/hộp
60 cái/thùng

238.100



IP67

Mã hàng (model)	MPN-0342	MPN-044K
Dòng điện định mức	63A	125A
Điện áp	380/415V~	380/415V~
Số cực	3P + E	3P + E
Vị trí cực nối đất	6h	6h
Kích thước (mm)		
a	240	295
b	115	126
c	30	44.5
Tiết diện dây dẫn (mm ²)	6-16	16-50

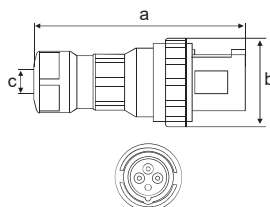



MPN-0342
1 cái/hộp
10 cái/thùng

495.800







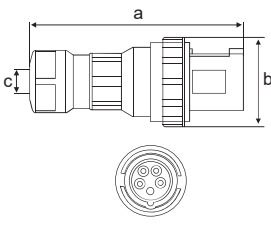
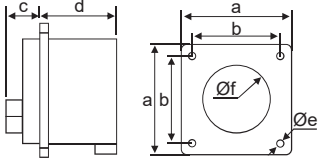
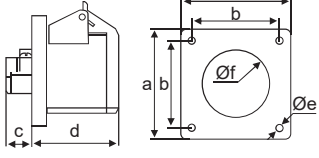
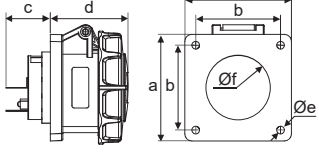
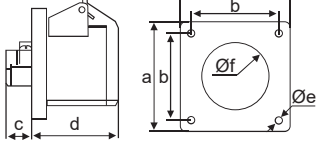
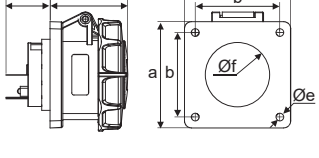
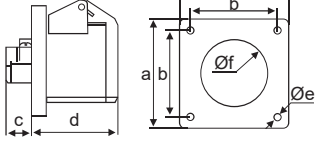





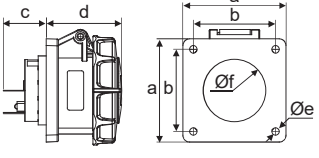

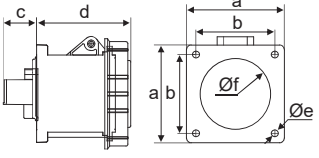
MPN-044K
1 cái/hộp
10 cái/thùng

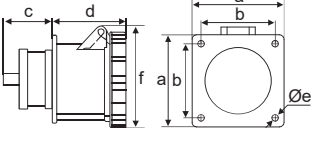
1.264.000

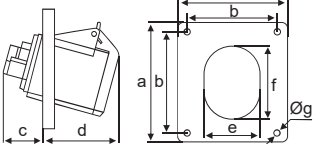

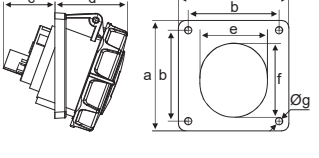

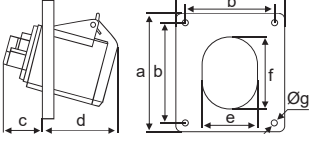

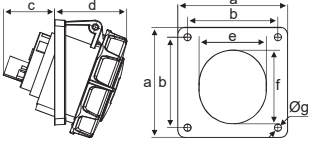



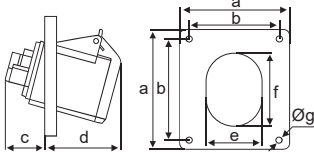

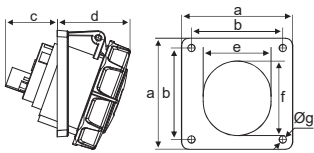
PHÍCH CẮM CÔNG NGHIỆP & Ổ CẮM CÔNG NGHIỆP LẮP ÂM

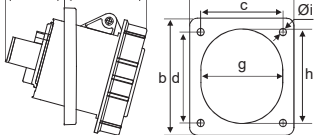
 Seri MPN		Mô tả Description	Đóng gói Packing	Giá bán lẻ VNĐ																																				
	<table border="1"> <thead> <tr> <th>Mã hàng (model)</th> <th>MPN-0352</th> <th>MPN-045K</th> </tr> </thead> <tbody> <tr> <td>Dòng điện định mức</td> <td>63A</td> <td>125A</td> </tr> <tr> <td>Điện áp</td> <td>220/380V ~ 250/415V</td> <td>220/380V ~ 250/415V</td> </tr> <tr> <td>Số cực</td> <td>3P + N + E</td> <td>3P + N + E</td> </tr> <tr> <td>Vị trí cực nối đất</td> <td>6h</td> <td>6h</td> </tr> <tr> <td rowspan="3">Kích thước (mm)</td> <td>a</td> <td>240</td> <td>295</td> </tr> <tr> <td>b</td> <td>115</td> <td>126</td> </tr> <tr> <td>c</td> <td>30</td> <td>44.5</td> </tr> <tr> <td>Tiết diện dây dẫn (mm²)</td> <td>1-2.5</td> <td>16-50</td> </tr> </tbody> </table>	Mã hàng (model)	MPN-0352	MPN-045K	Dòng điện định mức	63A	125A	Điện áp	220/380V ~ 250/415V	220/380V ~ 250/415V	Số cực	3P + N + E	3P + N + E	Vị trí cực nối đất	6h	6h	Kích thước (mm)	a	240	295	b	115	126	c	30	44.5	Tiết diện dây dẫn (mm ²)	1-2.5	16-50		MPN-0352 1 cái/hộp 10 cái/thùng 505.000	MPN-045K 1 cái/hộp 10 cái/thùng 1.427.100								
	Mã hàng (model)	MPN-0352	MPN-045K																																					
Dòng điện định mức	63A	125A																																						
Điện áp	220/380V ~ 250/415V	220/380V ~ 250/415V																																						
Số cực	3P + N + E	3P + N + E																																						
Vị trí cực nối đất	6h	6h																																						
Kích thước (mm)	a	240	295																																					
	b	115	126																																					
	c	30	44.5																																					
Tiết diện dây dẫn (mm ²)	1-2.5	16-50																																						
<table border="1"> <thead> <tr> <th>Mã hàng (model)</th> <th>MPN-623</th> </tr> </thead> <tbody> <tr> <td>Dòng điện định mức</td> <td>32A</td> </tr> <tr> <td>Điện áp</td> <td>220/250V~</td> </tr> <tr> <td>Số cực</td> <td>2P + E</td> </tr> <tr> <td>Vị trí cực nối đất</td> <td>6h</td> </tr> <tr> <td rowspan="6">Kích thước (mm)</td> <td>a</td> <td>75</td> </tr> <tr> <td>b</td> <td>61</td> </tr> <tr> <td>c</td> <td>30</td> </tr> <tr> <td>d</td> <td>50</td> </tr> <tr> <td>e</td> <td>5</td> </tr> <tr> <td>f</td> <td>55</td> </tr> <tr> <td>Tiết diện dây dẫn (mm²)</td> <td>2.5-6</td> </tr> </tbody> </table>	Mã hàng (model)	MPN-623	Dòng điện định mức	32A	Điện áp	220/250V~	Số cực	2P + E	Vị trí cực nối đất	6h	Kích thước (mm)	a	75	b	61	c	30	d	50	e	5	f	55	Tiết diện dây dẫn (mm ²)	2.5-6		MPN-623 10 cái/hộp 120 cái/thùng 119.900													
Mã hàng (model)	MPN-623																																							
Dòng điện định mức	32A																																							
Điện áp	220/250V~																																							
Số cực	2P + E																																							
Vị trí cực nối đất	6h																																							
Kích thước (mm)	a	75																																						
	b	61																																						
	c	30																																						
	d	50																																						
	e	5																																						
	f	55																																						
Tiết diện dây dẫn (mm ²)	2.5-6																																							
<table border="1"> <thead> <tr> <th>Mã hàng (model)</th> <th>MPN-313</th> <th>MPN-323</th> </tr> </thead> <tbody> <tr> <td>Dòng điện định mức</td> <td>16A</td> <td>32A</td> </tr> <tr> <td>Điện áp</td> <td>220/250V~</td> <td>220/250V~</td> </tr> <tr> <td>Số cực</td> <td>2P + E</td> <td>2P + E</td> </tr> <tr> <td>Vị trí cực nối đất</td> <td>6h</td> <td>6h</td> </tr> <tr> <td rowspan="6">Kích thước (mm)</td> <td>a</td> <td>76</td> <td>76</td> </tr> <tr> <td>b</td> <td>61</td> <td>61</td> </tr> <tr> <td>c</td> <td>16</td> <td>20</td> </tr> <tr> <td>d</td> <td>60</td> <td>70</td> </tr> <tr> <td>e</td> <td>5.5</td> <td>5.5</td> </tr> <tr> <td>f</td> <td>46</td> <td>61</td> </tr> <tr> <td>Tiết diện dây dẫn (mm²)</td> <td>1-2.5</td> <td>2.5-6</td> </tr> </tbody> </table>	Mã hàng (model)	MPN-313	MPN-323	Dòng điện định mức	16A	32A	Điện áp	220/250V~	220/250V~	Số cực	2P + E	2P + E	Vị trí cực nối đất	6h	6h	Kích thước (mm)	a	76	76	b	61	61	c	16	20	d	60	70	e	5.5	5.5	f	46	61	Tiết diện dây dẫn (mm ²)	1-2.5	2.5-6		MPN-313 10 cái/hộp 120 cái/thùng 94.700	MPN-323 10 cái/hộp 60 cái/thùng 128.500
Mã hàng (model)	MPN-313	MPN-323																																						
Dòng điện định mức	16A	32A																																						
Điện áp	220/250V~	220/250V~																																						
Số cực	2P + E	2P + E																																						
Vị trí cực nối đất	6h	6h																																						
Kích thước (mm)	a	76	76																																					
	b	61	61																																					
	c	16	20																																					
	d	60	70																																					
	e	5.5	5.5																																					
	f	46	61																																					
Tiết diện dây dẫn (mm ²)	1-2.5	2.5-6																																						
<table border="1"> <thead> <tr> <th>Mã hàng (model)</th> <th>MPN-3132</th> <th>MPN-3232</th> </tr> </thead> <tbody> <tr> <td>Dòng điện định mức</td> <td>16A</td> <td>32A</td> </tr> <tr> <td>Điện áp</td> <td>220/250V~</td> <td>220/250V~</td> </tr> <tr> <td>Số cực</td> <td>2P + E</td> <td>2P + E</td> </tr> <tr> <td>Vị trí cực nối đất</td> <td>6h</td> <td>6h</td> </tr> <tr> <td rowspan="6">Kích thước (mm)</td> <td>a</td> <td>75</td> <td>75</td> </tr> <tr> <td>b</td> <td>61</td> <td>61</td> </tr> <tr> <td>c</td> <td>18</td> <td>24</td> </tr> <tr> <td>d</td> <td>63</td> <td>70</td> </tr> <tr> <td>e</td> <td>5</td> <td>5</td> </tr> <tr> <td>f</td> <td>43</td> <td>54</td> </tr> <tr> <td>Tiết diện dây dẫn (mm²)</td> <td>1-2.5</td> <td>2.5-6</td> </tr> </tbody> </table>	Mã hàng (model)	MPN-3132	MPN-3232	Dòng điện định mức	16A	32A	Điện áp	220/250V~	220/250V~	Số cực	2P + E	2P + E	Vị trí cực nối đất	6h	6h	Kích thước (mm)	a	75	75	b	61	61	c	18	24	d	63	70	e	5	5	f	43	54	Tiết diện dây dẫn (mm ²)	1-2.5	2.5-6		MPN-3132 10 cái/hộp 120 cái/thùng 212.000	MPN-3232 10 cái/hộp 60 cái/thùng 267.400
Mã hàng (model)	MPN-3132	MPN-3232																																						
Dòng điện định mức	16A	32A																																						
Điện áp	220/250V~	220/250V~																																						
Số cực	2P + E	2P + E																																						
Vị trí cực nối đất	6h	6h																																						
Kích thước (mm)	a	75	75																																					
	b	61	61																																					
	c	18	24																																					
	d	63	70																																					
	e	5	5																																					
	f	43	54																																					
Tiết diện dây dẫn (mm ²)	1-2.5	2.5-6																																						
<table border="1"> <thead> <tr> <th>Mã hàng (model)</th> <th>MPN-314</th> <th>MPN-324</th> </tr> </thead> <tbody> <tr> <td>Dòng điện định mức</td> <td>16A</td> <td>32A</td> </tr> <tr> <td>Điện áp</td> <td>380/415V~</td> <td>380/415V~</td> </tr> <tr> <td>Số cực</td> <td>3P + E</td> <td>3P + E</td> </tr> <tr> <td>Vị trí cực nối đất</td> <td>6h</td> <td>6h</td> </tr> <tr> <td rowspan="6">Kích thước (mm)</td> <td>a</td> <td>76</td> <td>76</td> </tr> <tr> <td>b</td> <td>61</td> <td>61</td> </tr> <tr> <td>c</td> <td>17</td> <td>20</td> </tr> <tr> <td>d</td> <td>60</td> <td>70</td> </tr> <tr> <td>e</td> <td>5.5</td> <td>5.5</td> </tr> <tr> <td>f</td> <td>53</td> <td>61</td> </tr> <tr> <td>Tiết diện dây dẫn (mm²)</td> <td>1-2.5</td> <td>2.5-6</td> </tr> </tbody> </table>	Mã hàng (model)	MPN-314	MPN-324	Dòng điện định mức	16A	32A	Điện áp	380/415V~	380/415V~	Số cực	3P + E	3P + E	Vị trí cực nối đất	6h	6h	Kích thước (mm)	a	76	76	b	61	61	c	17	20	d	60	70	e	5.5	5.5	f	53	61	Tiết diện dây dẫn (mm ²)	1-2.5	2.5-6		MPN-314 10 cái/hộp 120 cái/thùng 102.700	MPN-324 10 cái/hộp 60 cái/thùng 132.100
Mã hàng (model)	MPN-314	MPN-324																																						
Dòng điện định mức	16A	32A																																						
Điện áp	380/415V~	380/415V~																																						
Số cực	3P + E	3P + E																																						
Vị trí cực nối đất	6h	6h																																						
Kích thước (mm)	a	76	76																																					
	b	61	61																																					
	c	17	20																																					
	d	60	70																																					
	e	5.5	5.5																																					
	f	53	61																																					
Tiết diện dây dẫn (mm ²)	1-2.5	2.5-6																																						
<table border="1"> <thead> <tr> <th>Mã hàng (model)</th> <th>MPN-3142</th> <th>MPN-3242</th> </tr> </thead> <tbody> <tr> <td>Dòng điện định mức</td> <td>16A</td> <td>32A</td> </tr> <tr> <td>Điện áp</td> <td>380/415V~</td> <td>380/415V~</td> </tr> <tr> <td>Số cực</td> <td>3P + E</td> <td>3P + E</td> </tr> <tr> <td>Vị trí cực nối đất</td> <td>6h</td> <td>6h</td> </tr> <tr> <td rowspan="6">Kích thước (mm)</td> <td>a</td> <td>75</td> <td>75</td> </tr> <tr> <td>b</td> <td>61</td> <td>61</td> </tr> <tr> <td>c</td> <td>18</td> <td>24</td> </tr> <tr> <td>d</td> <td>63</td> <td>73</td> </tr> <tr> <td>e</td> <td>5</td> <td>5</td> </tr> <tr> <td>f</td> <td>48</td> <td>55</td> </tr> <tr> <td>Tiết diện dây dẫn (mm²)</td> <td>1-2.5</td> <td>2.5-6</td> </tr> </tbody> </table>	Mã hàng (model)	MPN-3142	MPN-3242	Dòng điện định mức	16A	32A	Điện áp	380/415V~	380/415V~	Số cực	3P + E	3P + E	Vị trí cực nối đất	6h	6h	Kích thước (mm)	a	75	75	b	61	61	c	18	24	d	63	73	e	5	5	f	48	55	Tiết diện dây dẫn (mm ²)	1-2.5	2.5-6		MPN-3142 10 cái/hộp 120 cái/thùng 243.800	MPN-3242 10 cái/hộp 60 cái/thùng 279.700
Mã hàng (model)	MPN-3142	MPN-3242																																						
Dòng điện định mức	16A	32A																																						
Điện áp	380/415V~	380/415V~																																						
Số cực	3P + E	3P + E																																						
Vị trí cực nối đất	6h	6h																																						
Kích thước (mm)	a	75	75																																					
	b	61	61																																					
	c	18	24																																					
	d	63	73																																					
	e	5	5																																					
	f	48	55																																					
Tiết diện dây dẫn (mm ²)	1-2.5	2.5-6																																						
<table border="1"> <thead> <tr> <th>Mã hàng (model)</th> <th>MPN-315</th> <th>MPN-325</th> </tr> </thead> <tbody> <tr> <td>Dòng điện định mức</td> <td>16A</td> <td>32A</td> </tr> <tr> <td>Điện áp</td> <td>220/380V ~ 250/415V</td> <td>220/380V ~ 250/415V</td> </tr> <tr> <td>Số cực</td> <td>3P + N + E</td> <td>3P + N + E</td> </tr> <tr> <td>Vị trí cực nối đất</td> <td>6h</td> <td>6h</td> </tr> <tr> <td rowspan="6">Kích thước (mm)</td> <td>a</td> <td>76</td> <td>76</td> </tr> <tr> <td>b</td> <td>61</td> <td>61</td> </tr> <tr> <td>c</td> <td>18</td> <td>22</td> </tr> <tr> <td>d</td> <td>58</td> <td>71</td> </tr> <tr> <td>e</td> <td>5.5</td> <td>5.5</td> </tr> <tr> <td>f</td> <td>60</td> <td>62</td> </tr> <tr> <td>Tiết diện dây dẫn (mm²)</td> <td>1-2.5</td> <td>2.5-6</td> </tr> </tbody> </table>	Mã hàng (model)	MPN-315	MPN-325	Dòng điện định mức	16A	32A	Điện áp	220/380V ~ 250/415V	220/380V ~ 250/415V	Số cực	3P + N + E	3P + N + E	Vị trí cực nối đất	6h	6h	Kích thước (mm)	a	76	76	b	61	61	c	18	22	d	58	71	e	5.5	5.5	f	60	62	Tiết diện dây dẫn (mm ²)	1-2.5	2.5-6		MPN-315 10 cái/hộp 60 cái/thùng 115.800	MPN-325 10 cái/hộp 60 cái/thùng 152.200
Mã hàng (model)	MPN-315	MPN-325																																						
Dòng điện định mức	16A	32A																																						
Điện áp	220/380V ~ 250/415V	220/380V ~ 250/415V																																						
Số cực	3P + N + E	3P + N + E																																						
Vị trí cực nối đất	6h	6h																																						
Kích thước (mm)	a	76	76																																					
	b	61	61																																					
	c	18	22																																					
	d	58	71																																					
	e	5.5	5.5																																					
	f	60	62																																					
Tiết diện dây dẫn (mm ²)	1-2.5	2.5-6																																						

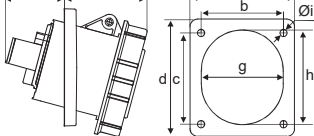

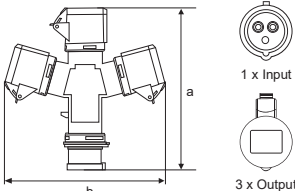

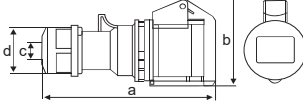

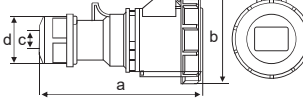





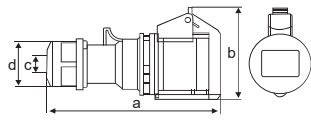

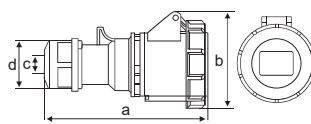
Ổ CẮM CÔNG NGHIỆP LẮP ÂM TỬ ĐIỆN & Ổ CẮM CÔNG NGHIỆP LẮP ÂM MẶT NGHIÊNG

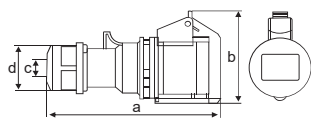
 Seri MPN		Mô tả Description		Đóng gói Packing	Giá bán lẻ VNĐ		
	Mã hàng (model)	MPN-3152	MPN-3252		MPN-3152 10 cái/hộp 60 cái/thùng MPN-3252 10 cái/hộp 60 cái/thùng	260.100 293.600	
	Dòng điện định mức	16A	32A				
	Điện áp	220/380V ~ 250/415V	220/380V ~ 250/415V				
	Số cực	3P + N + E	3P + N + E				
	Vị trí cực nối đất	6h	6h				
	Kích thước (mm)	a	75				75
		b	61				61
		c	18				24
		d	63				76
		e	5				5
f	53	60					
Tiết diện dây dẫn (mm ²)	1-2.5	2.5-6					
	Mã hàng (model)	MPN-3342	MPN-3442		MPN-3342 2 cái/hộp 20 cái/thùng MPN-3442 2 cái/hộp 20 cái/thùng	488.400 1.307.500	
	Dòng điện định mức	63A	125A				
	Điện áp	380/415V~	380/415V~				
	Số cực	3P + E	3P + E				
	Vị trí cực nối đất	6h	6h				
	Kích thước (mm)	a	100				120
		b	80				101
		c	35				44
		d	96				106
		e	7				7
f	73	84					
Tiết diện dây dẫn (mm ²)	6-25	16-50					
	Mã hàng (model)	MPN-3352	MPN-3452		MPN-3352 2 cái/hộp 20 cái/thùng MPN-3452 2 cái/hộp 20 cái/thùng	550.400 1.386.300	
	Dòng điện định mức	63A	125A				
	Điện áp	220/380V ~ 250/415V	220/380V ~ 250/415V				
	Số cực	3P + N + E	3P + N + E				
	Vị trí cực nối đất	6h	6h				
	Kích thước (mm)	a	100				120
		b	80				100
		c	39				45
		d	94.5				104
		e	7				7
f	114	127					
Tiết diện dây dẫn (mm ²)	6-25	16-50					
Loại nghiêng 	Mã hàng (model)	MPN-413	MPN-423		MPN-413 10 cái/hộp 60 cái/thùng MPN-423 10 cái/hộp 60 cái/thùng	102.700 159.800	
	Dòng điện định mức	16A	32A				
	Điện áp	220/250V~	220/250V~				
	Số cực	2P + E	2P + E				
	Vị trí cực nối đất	6h	6h				
	Kích thước (mm)	a	85				85
		b	70				70
		c	33				47
		d	52				56
		e	51				64
f	54	75					
g	5.5	5.5					
Tiết diện dây dẫn (mm ²)	1-2.5	2.5-6					
Loại nghiêng 	Mã hàng (model)	MPN-4132	MPN-4232		MPN-4132 10 cái/hộp 60 cái/thùng MPN-4232 10 cái/hộp 60 cái/thùng	162.200 285.400	
	Dòng điện định mức	16A	32A				
	Điện áp	220/250V~	220/250V~				
	Số cực	2P + E	2P + E				
	Vị trí cực nối đất	6h	6h				
	Kích thước (mm)	a	85				85
		b	70				70
		c	33				47
		d	52				56
		e	51				64
f	54	75					
g	5.5	5.5					
Tiết diện dây dẫn (mm ²)	1-2.5	2.5-6					
Loại nghiêng 	Mã hàng (model)	MPN-414	MPN-424		MPN-414 10 cái/hộp 60 cái/thùng MPN-424 10 cái/hộp 60 cái/thùng	120.700 176.200	
	Dòng điện định mức	16A	32A				
	Điện áp	380/415V~	380/415V~				
	Số cực	3P + E	3P + E				
	Vị trí cực nối đất	6h	6h				
	Kích thước (mm)	a	85				85
		b	70				70
		c	33				47
		d	52				56
		e	57				64
f	58	76					
g	5.5	5.5					
Tiết diện dây dẫn (mm ²)	1-2.5	2.5-6					
Loại nghiêng 	Mã hàng (model)	MPN-4142	MPN-4242		MPN-4142 10 cái/hộp 60 cái/thùng MPN-4242 10 cái/hộp 60 cái/thùng	172.900 306.600	
	Dòng điện định mức	16A	32A				
	Điện áp	380/415V~	380/415V~				
	Số cực	3P + E	3P + E				
	Vị trí cực nối đất	6h	6h				
	Kích thước (mm)	a	85				85
		b	70				70
		c	33				50
		d	60				60
		e	56				64
f	65	76					
g	5.5	5.5					
Tiết diện dây dẫn (mm ²)	1-2.5	2.5-6					

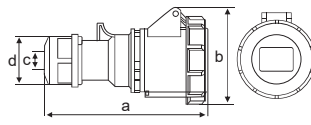
Ổ CẮM CÔNG NGHIỆP LẮP ÂM MẶT NGHIÊNG & Ổ CẮM CÔNG NGHIỆP DI ĐỘNG CÓ KẸP GIỮ DÂY

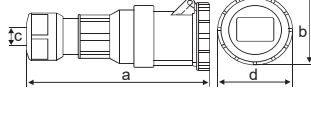
1 NĂM BẢO HÀNH		Seri MPN		Mô tả Description	Đóng gói Packing	Giá bán lẻ VNĐ	
Loại nghiêng		Mã hàng (model)	MPN-415	MPN-425		MPN-415 10 cái/hộp 60 cái/thùng	134.600
		Dòng điện định mức	16A	32A			
		Điện áp	220/380V ~ 250/415V	220/380V ~ 250/415V		MPN-425 10 cái/hộp 60 cái/thùng	192.500
		Số cực	3P + N + E	3P + N + E			
		Vị trí cực nối đất	6h	6h			
		Kích thước (mm)	a b c d e f g	85 70 35 52 64 68 5.5	85 70 47 62 69 79 5.5		
		Tiết diện dây dẫn (mm ²)	1-2.5	2.5-6			
Loại nghiêng		Mã hàng (model)	MPN-4152	MPN-4252		MPN-4152 10 cái/hộp 60 cái/thùng	179.400
		Dòng điện định mức	16A	32A			
		Điện áp	220/380V ~ 250/415V	220/380V ~ 250/415V		MPN-4252 10 cái/hộp 60 cái/thùng	330.300
		Số cực	3P + N + E	3P + N + E			
		Vị trí cực nối đất	6h	6h			
		Kích thước (mm)	a b c d e f g	85 70 33 52 64 68 5.5	85 70 50 62 70 80 5.5		
		Tiết diện dây dẫn (mm ²)	1-2.5	2.5-6			
Loại nghiêng		Mã hàng (model)	MPN-4342	MPN-4442		MPN-4342 2 cái/hộp 20 cái/thùng	489.300
		Dòng điện định mức	63A	125A			
		Điện áp	380/415V~	380/415V~		MPN-4442 2 cái/hộp 20 cái/thùng	1.304.700
		Số cực	3P + E	3P + E			
		Vị trí cực nối đất	6h	6h			
		Kích thước (mm)	a b c d e f g h i	101 113 80 89 64 83 79 92 7	120 131 100 108 100 82 92 104 75		
		Tiết diện dây dẫn (mm ²)	6-25	16-50			
Loại nghiêng		Mã hàng (model)	MPN-4352	MPN-4452		MPN-4352 2 cái/hộp 20 cái/thùng	521.900
		Dòng điện định mức	63A	125A			
		Điện áp	220/380V ~ 250/415V	220/380V ~ 250/415V		MPN-4452 2 cái/hộp 20 cái/thùng	1.443.400
		Số cực	3P + N + E	3P + N + E			
		Vị trí cực nối đất	6h	6h			
		Kích thước (mm)	a b c d e f g h i	101 113 80 89 64 83 79 92 7	120 131 100 108 100 82 92 104 75		
		Tiết diện dây dẫn (mm ²)	6-25	16-50			
Loại nghiêng		Mã hàng (model)	MPN-1013	MPN-1023		MPN-1013 5 cái/hộp 20 cái/thùng	428.100
		Dòng điện định mức	16A	32A			
		Điện áp	220/250V~	220/250V~		MPN-1023 2 cái/hộp 10 cái/thùng	637.300
		Số cực	2P + E	2P + E			
		Vị trí cực nối đất	6h	6h			
		Kích thước (mm)	a b	234 220	275 290		
		Tiết diện dây dẫn (mm ²)	1-2.5	2.5-6			
Loại nghiêng		Mã hàng (model)	MPN-213	MPN-223		MPN-213 10 cái/hộp 120 cái/thùng	75.100
		Dòng điện định mức	16A	32A			
		Điện áp	220/250V~	220/250V~		MPN-223 10 cái/hộp 60 cái/thùng	115.800
		Số cực	2P + E	2P + E			
		Vị trí cực nối đất	6h	6h			
		Kích thước (mm)	a b c d	129 76 (6-15) 38	159 92 (10-20) 50		
		Tiết diện dây dẫn (mm ²)	1-2.5	2.5-6			
Loại nghiêng		Mã hàng (model)	MPN-2132	MPN-2232		MPN-2132 10 cái/hộp 60 cái/thùng	194.100
		Dòng điện định mức	16A	32A			
		Điện áp	220/250V~	220/250V~		MPN-2232 10 cái/hộp 60 cái/thùng	285.400
		Số cực	2P + E	2P + E			
		Vị trí cực nối đất	6h	6h			
		Kích thước (mm)	a b c d	133 78 (6-15) 38	162 96 (10-20) 50		
		Tiết diện dây dẫn (mm ²)	1-2.5	2.5-6			

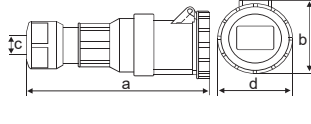
Ổ CẮM CÔNG NGHIỆP DI ĐỘNG CÓ KẸP GIỮ DÂY & Ổ CẮM CÔNG NGHIỆP LẮP NỔI

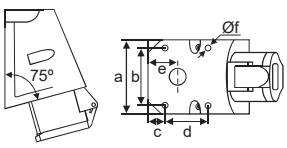
 Seri MPN		Mô tả Description	Đóng gói Packing	Giá bán lẻ VNĐ																																						
	<table border="1"> <thead> <tr> <th>Mã hàng (model)</th> <th>MPN-214</th> <th>MPN-224</th> </tr> </thead> <tbody> <tr> <td>Dòng điện định mức</td> <td>16A</td> <td>32A</td> </tr> <tr> <td>Điện áp</td> <td>380/415V~</td> <td>380/415V~</td> </tr> <tr> <td>Số cực</td> <td>3P + E</td> <td>3P + E</td> </tr> <tr> <td>Vị trí cực nối đất</td> <td>6h</td> <td>6h</td> </tr> <tr> <td>Kích thước (mm)</td> <td></td> <td></td> </tr> <tr> <td>a</td> <td>129</td> <td>159</td> </tr> <tr> <td>b</td> <td>76</td> <td>92</td> </tr> <tr> <td>c</td> <td>(6-15)</td> <td>(10-20)</td> </tr> <tr> <td>d</td> <td>38</td> <td>50</td> </tr> <tr> <td>Tiết diện dây dẫn (mm²)</td> <td>1-2.5</td> <td>2.5-6</td> </tr> </tbody> </table>	Mã hàng (model)	MPN-214	MPN-224	Dòng điện định mức	16A	32A	Điện áp	380/415V~	380/415V~	Số cực	3P + E	3P + E	Vị trí cực nối đất	6h	6h	Kích thước (mm)			a	129	159	b	76	92	c	(6-15)	(10-20)	d	38	50	Tiết diện dây dẫn (mm ²)	1-2.5	2.5-6		MPN-214 10 cái/hộp 60 cái/thùng 93.800						
	Mã hàng (model)	MPN-214	MPN-224																																							
Dòng điện định mức	16A	32A																																								
Điện áp	380/415V~	380/415V~																																								
Số cực	3P + E	3P + E																																								
Vị trí cực nối đất	6h	6h																																								
Kích thước (mm)																																										
a	129	159																																								
b	76	92																																								
c	(6-15)	(10-20)																																								
d	38	50																																								
Tiết diện dây dẫn (mm ²)	1-2.5	2.5-6																																								
IP44	MPN-224 10 cái/hộp 60 cái/thùng 134.600																																									
	<table border="1"> <thead> <tr> <th>Mã hàng (model)</th> <th>MPN-2142</th> <th>MPN-2242</th> </tr> </thead> <tbody> <tr> <td>Dòng điện định mức</td> <td>16A</td> <td>32A</td> </tr> <tr> <td>Điện áp</td> <td>380/415V~</td> <td>380/415V~</td> </tr> <tr> <td>Số cực</td> <td>3P + E</td> <td>3P + E</td> </tr> <tr> <td>Vị trí cực nối đất</td> <td>6h</td> <td>6h</td> </tr> <tr> <td>Kích thước (mm)</td> <td></td> <td></td> </tr> <tr> <td>a</td> <td>139</td> <td>162</td> </tr> <tr> <td>b</td> <td>84</td> <td>96</td> </tr> <tr> <td>c</td> <td>(6-15)</td> <td>(10-20)</td> </tr> <tr> <td>d</td> <td>38</td> <td>50</td> </tr> <tr> <td>Tiết diện dây dẫn (mm²)</td> <td>1-2.5</td> <td>2.5-6</td> </tr> </tbody> </table>	Mã hàng (model)	MPN-2142	MPN-2242	Dòng điện định mức	16A	32A	Điện áp	380/415V~	380/415V~	Số cực	3P + E	3P + E	Vị trí cực nối đất	6h	6h	Kích thước (mm)			a	139	162	b	84	96	c	(6-15)	(10-20)	d	38	50	Tiết diện dây dẫn (mm ²)	1-2.5	2.5-6		MPN-2142 10 cái/hộp 60 cái/thùng 215.300						
	Mã hàng (model)	MPN-2142	MPN-2242																																							
Dòng điện định mức	16A	32A																																								
Điện áp	380/415V~	380/415V~																																								
Số cực	3P + E	3P + E																																								
Vị trí cực nối đất	6h	6h																																								
Kích thước (mm)																																										
a	139	162																																								
b	84	96																																								
c	(6-15)	(10-20)																																								
d	38	50																																								
Tiết diện dây dẫn (mm ²)	1-2.5	2.5-6																																								
IP67	MPN-2242 10 cái/hộp 60 cái/thùng 297.700																																									
	<table border="1"> <thead> <tr> <th>Mã hàng (model)</th> <th>MPN-215</th> <th>MPN-225</th> </tr> </thead> <tbody> <tr> <td>Dòng điện định mức</td> <td>16A</td> <td>32A</td> </tr> <tr> <td>Điện áp</td> <td>220/380V 250/415V</td> <td>220/380V 250/415V</td> </tr> <tr> <td>Số cực</td> <td>3P + N + E</td> <td>3P + N + E</td> </tr> <tr> <td>Vị trí cực nối đất</td> <td>6h</td> <td>6h</td> </tr> <tr> <td>Kích thước (mm)</td> <td></td> <td></td> </tr> <tr> <td>a</td> <td>142</td> <td>165</td> </tr> <tr> <td>b</td> <td>89</td> <td>98</td> </tr> <tr> <td>c</td> <td>(8-16)</td> <td>(10-20)</td> </tr> <tr> <td>d</td> <td>42</td> <td>50</td> </tr> <tr> <td>Tiết diện dây dẫn (mm²)</td> <td>1-2.5</td> <td>2.5-6</td> </tr> </tbody> </table>	Mã hàng (model)	MPN-215	MPN-225	Dòng điện định mức	16A	32A	Điện áp	220/380V 250/415V	220/380V 250/415V	Số cực	3P + N + E	3P + N + E	Vị trí cực nối đất	6h	6h	Kích thước (mm)			a	142	165	b	89	98	c	(8-16)	(10-20)	d	42	50	Tiết diện dây dẫn (mm ²)	1-2.5	2.5-6		MPN-215 10 cái/hộp 60 cái/thùng 116.600						
	Mã hàng (model)	MPN-215	MPN-225																																							
Dòng điện định mức	16A	32A																																								
Điện áp	220/380V 250/415V	220/380V 250/415V																																								
Số cực	3P + N + E	3P + N + E																																								
Vị trí cực nối đất	6h	6h																																								
Kích thước (mm)																																										
a	142	165																																								
b	89	98																																								
c	(8-16)	(10-20)																																								
d	42	50																																								
Tiết diện dây dẫn (mm ²)	1-2.5	2.5-6																																								
IP44	MPN-225 10 cái/hộp 60 cái/thùng 170.400																																									
	<table border="1"> <thead> <tr> <th>Mã hàng (model)</th> <th>MPN-2152</th> <th>MPN-2252</th> </tr> </thead> <tbody> <tr> <td>Dòng điện định mức</td> <td>16A</td> <td>32A</td> </tr> <tr> <td>Điện áp</td> <td>220/380V 250/415V</td> <td>220/380V 250/415V</td> </tr> <tr> <td>Số cực</td> <td>3P + N + E</td> <td>3P + N + E</td> </tr> <tr> <td>Vị trí cực nối đất</td> <td>6h</td> <td>6h</td> </tr> <tr> <td>Kích thước (mm)</td> <td></td> <td></td> </tr> <tr> <td>a</td> <td>145</td> <td>168</td> </tr> <tr> <td>b</td> <td>92</td> <td>102</td> </tr> <tr> <td>c</td> <td>(8-16)</td> <td>(12-22)</td> </tr> <tr> <td>d</td> <td>42</td> <td>50</td> </tr> <tr> <td>Tiết diện dây dẫn (mm²)</td> <td>1-2.5</td> <td>2.5-6</td> </tr> </tbody> </table>	Mã hàng (model)	MPN-2152	MPN-2252	Dòng điện định mức	16A	32A	Điện áp	220/380V 250/415V	220/380V 250/415V	Số cực	3P + N + E	3P + N + E	Vị trí cực nối đất	6h	6h	Kích thước (mm)			a	145	168	b	92	102	c	(8-16)	(12-22)	d	42	50	Tiết diện dây dẫn (mm ²)	1-2.5	2.5-6		MPN-2152 10 cái/hộp 60 cái/thùng 273.200						
	Mã hàng (model)	MPN-2152	MPN-2252																																							
Dòng điện định mức	16A	32A																																								
Điện áp	220/380V 250/415V	220/380V 250/415V																																								
Số cực	3P + N + E	3P + N + E																																								
Vị trí cực nối đất	6h	6h																																								
Kích thước (mm)																																										
a	145	168																																								
b	92	102																																								
c	(8-16)	(12-22)																																								
d	42	50																																								
Tiết diện dây dẫn (mm ²)	1-2.5	2.5-6																																								
IP67	MPN-2252 10 cái/hộp 60 cái/thùng 314.000																																									
	<table border="1"> <thead> <tr> <th>Mã hàng (model)</th> <th>MPN-2342</th> <th>MPN-2442</th> </tr> </thead> <tbody> <tr> <td>Dòng điện định mức</td> <td>63A</td> <td>125A</td> </tr> <tr> <td>Điện áp</td> <td>380/415V~</td> <td>380/415V~</td> </tr> <tr> <td>Số cực</td> <td>3P + E</td> <td>3P + E</td> </tr> <tr> <td>Vị trí cực nối đất</td> <td>6h</td> <td>6h</td> </tr> <tr> <td>Kích thước (mm)</td> <td></td> <td></td> </tr> <tr> <td>a</td> <td>261</td> <td>305</td> </tr> <tr> <td>b</td> <td>114</td> <td>115</td> </tr> <tr> <td>c</td> <td>30</td> <td>44.5</td> </tr> <tr> <td>d</td> <td>112</td> <td>130</td> </tr> <tr> <td>Tiết diện dây dẫn (mm²)</td> <td>6-16</td> <td>16-50</td> </tr> </tbody> </table>	Mã hàng (model)	MPN-2342	MPN-2442	Dòng điện định mức	63A	125A	Điện áp	380/415V~	380/415V~	Số cực	3P + E	3P + E	Vị trí cực nối đất	6h	6h	Kích thước (mm)			a	261	305	b	114	115	c	30	44.5	d	112	130	Tiết diện dây dẫn (mm ²)	6-16	16-50		MPN-2342 1 cái/hộp 10 cái/thùng 632.000						
	Mã hàng (model)	MPN-2342	MPN-2442																																							
Dòng điện định mức	63A	125A																																								
Điện áp	380/415V~	380/415V~																																								
Số cực	3P + E	3P + E																																								
Vị trí cực nối đất	6h	6h																																								
Kích thước (mm)																																										
a	261	305																																								
b	114	115																																								
c	30	44.5																																								
d	112	130																																								
Tiết diện dây dẫn (mm ²)	6-16	16-50																																								
IP67	MPN-2442 1 cái/hộp 10 cái/thùng 1.516.800																																									
	<table border="1"> <thead> <tr> <th>Mã hàng (model)</th> <th>MPN-2352</th> <th>MPN-2452</th> </tr> </thead> <tbody> <tr> <td>Dòng điện định mức</td> <td>63A</td> <td>125A</td> </tr> <tr> <td>Điện áp</td> <td>220/380V 250/415V</td> <td>220/380V 250/415V</td> </tr> <tr> <td>Số cực</td> <td>3P + N + E</td> <td>3P + N + E</td> </tr> <tr> <td>Vị trí cực nối đất</td> <td>6h</td> <td>6h</td> </tr> <tr> <td>Kích thước (mm)</td> <td></td> <td></td> </tr> <tr> <td>a</td> <td>261</td> <td>305</td> </tr> <tr> <td>b</td> <td>114</td> <td>115</td> </tr> <tr> <td>c</td> <td>30</td> <td>44.5</td> </tr> <tr> <td>d</td> <td>112</td> <td>130</td> </tr> <tr> <td>Tiết diện dây dẫn (mm²)</td> <td>6-16</td> <td>16-50</td> </tr> </tbody> </table>	Mã hàng (model)	MPN-2352	MPN-2452	Dòng điện định mức	63A	125A	Điện áp	220/380V 250/415V	220/380V 250/415V	Số cực	3P + N + E	3P + N + E	Vị trí cực nối đất	6h	6h	Kích thước (mm)			a	261	305	b	114	115	c	30	44.5	d	112	130	Tiết diện dây dẫn (mm ²)	6-16	16-50		MPN-2352 1 cái/hộp 10 cái/thùng 682.500						
	Mã hàng (model)	MPN-2352	MPN-2452																																							
Dòng điện định mức	63A	125A																																								
Điện áp	220/380V 250/415V	220/380V 250/415V																																								
Số cực	3P + N + E	3P + N + E																																								
Vị trí cực nối đất	6h	6h																																								
Kích thước (mm)																																										
a	261	305																																								
b	114	115																																								
c	30	44.5																																								
d	112	130																																								
Tiết diện dây dẫn (mm ²)	6-16	16-50																																								
IP67	MPN-2452 1 cái/hộp 10 cái/thùng 1.622.800																																									
	<table border="1"> <thead> <tr> <th>Mã hàng (model)</th> <th>MPN-113</th> <th>MPN-123</th> </tr> </thead> <tbody> <tr> <td>Dòng điện định mức</td> <td>16A</td> <td>32A</td> </tr> <tr> <td>Điện áp</td> <td>220/250V~</td> <td>220/250V~</td> </tr> <tr> <td>Số cực</td> <td>2P + E</td> <td>2P + E</td> </tr> <tr> <td>Vị trí cực nối đất</td> <td>6h</td> <td>6h</td> </tr> <tr> <td>Kích thước (mm)</td> <td></td> <td></td> </tr> <tr> <td>a</td> <td>83</td> <td>83</td> </tr> <tr> <td>b</td> <td>67</td> <td>67</td> </tr> <tr> <td>c</td> <td>20</td> <td>20</td> </tr> <tr> <td>d</td> <td>50</td> <td>50</td> </tr> <tr> <td>e</td> <td>35</td> <td>35</td> </tr> <tr> <td>f</td> <td>5</td> <td>5</td> </tr> <tr> <td>Tiết diện dây dẫn (mm²)</td> <td>1-2.5</td> <td>2.5-6</td> </tr> </tbody> </table>	Mã hàng (model)	MPN-113	MPN-123	Dòng điện định mức	16A	32A	Điện áp	220/250V~	220/250V~	Số cực	2P + E	2P + E	Vị trí cực nối đất	6h	6h	Kích thước (mm)			a	83	83	b	67	67	c	20	20	d	50	50	e	35	35	f	5	5	Tiết diện dây dẫn (mm ²)	1-2.5	2.5-6		MPN-113 10 cái/hộp 60 cái/thùng 102.000
	Mã hàng (model)	MPN-113	MPN-123																																							
Dòng điện định mức	16A	32A																																								
Điện áp	220/250V~	220/250V~																																								
Số cực	2P + E	2P + E																																								
Vị trí cực nối đất	6h	6h																																								
Kích thước (mm)																																										
a	83	83																																								
b	67	67																																								
c	20	20																																								
d	50	50																																								
e	35	35																																								
f	5	5																																								
Tiết diện dây dẫn (mm ²)	1-2.5	2.5-6																																								
IP44	MPN-123 10 cái/hộp 60 cái/thùng 144.300																																									



Seri MPN

Mô tả
Description

Đóng gói
Packing

Giá bán lẻ
VNĐ



IP67

Mã hàng (model)	MPN-1132	MPN-1232
Dòng điện định mức	16A	32A
Điện áp	220/250V~	220/250V~
Số cực	2P + E	2P + E
Vị trí cực nối đất	6h	6h
Kích thước (mm)	a	82
	b	71
	c	15
	d	49
	e	40
	f	23
	g	5
Tiết diện dây dẫn (mm ²)	1-2.5	2.5-6

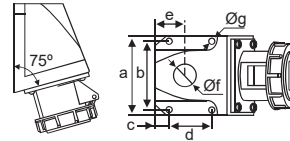

MPN-1132

10 cái/hộp
60 cái/thùng

298.400

MPN-1232

10 cái/hộp
60 cái/thùng

383.300



IP44

Mã hàng (model)	MPN-114	MPN-124
Dòng điện định mức	16A	32A
Điện áp	380/415V~	380/415V~
Số cực	3P + E	3P + E
Vị trí cực nối đất	6h	6h
Kích thước (mm)	a	83
	b	67
	c	20
	d	50
	e	35
	f	5
Tiết diện dây dẫn (mm ²)	1-2.5	2.5-6

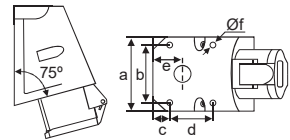

MPN-114

10 cái/hộp
60 cái/thùng

124.000

MPN-124

10 cái/hộp
60 cái/thùng

150.900



IP67

Mã hàng (model)	MPN-1142	MPN-1242
Dòng điện định mức	16A	32A
Điện áp	380/415V~	380/415V~
Số cực	3P + E	3P + E
Vị trí cực nối đất	6h	6h
Kích thước (mm)	a	82
	b	71
	c	15
	d	49
	e	40
	f	23
	g	5
Tiết diện dây dẫn (mm ²)	1-2.5	2.5-6

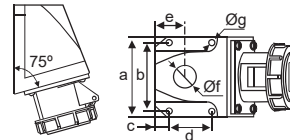

MPN-1142

10 cái/hộp
60 cái/thùng

325.300

MPN-1242

10 cái/hộp
60 cái/thùng

406.900



IP44

Mã hàng (model)	MPN-115	MPN-125
Dòng điện định mức	16A	32A
Điện áp	220/380V ~ 250/415V	220/380V ~ 250/415V
Số cực	3P + N + E	3P + N + E
Vị trí cực nối đất	6h	6h
Kích thước (mm)	a	83
	b	67
	c	20
	d	50
	e	35
	f	5
Tiết diện dây dẫn (mm ²)	1-2.5	2.5-6

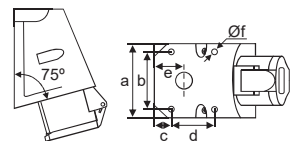

MPN-115

10 cái/hộp
60 cái/thùng

131.300

MPN-125

10 cái/hộp
60 cái/thùng

161.500



IP67

Mã hàng (model)	MPN-1152	MPN-1252
Dòng điện định mức	16A	32A
Điện áp	220/380V ~ 250/415V	220/380V ~ 250/415V
Số cực	3P + N + E	3P + N + E
Vị trí cực nối đất	6h	6h
Kích thước (mm)	a	82
	b	71
	c	15
	d	49
	e	40
	f	23
	g	5
Tiết diện dây dẫn (mm ²)	1-2.5	2.5-6

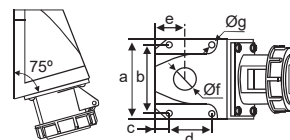

MPN-1152

10 cái/hộp
60 cái/thùng

356.300

MPN-1252

10 cái/hộp
60 cái/thùng

433.900



IP67

Mã hàng (model)	MPN-1342	MPN-1442
Dòng điện định mức	63A	125A
Điện áp	380/415V~	380/415V~
Số cực	3P + E	3P + E
Vị trí cực nối đất	6h	6h
Kích thước (mm)	a	171
	b	170
	c	250
	d	118
	e	137
	f	104
	g	7
Tiết diện dây dẫn (mm ²)	6-16	16-50

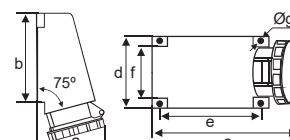

MPN-1342

1 cái/hộp
10 cái/thùng

748.600

MPN-1442

1 cái/hộp
10 cái/thùng

1.871.500



IP67

Mã hàng (model)	MPN-1352	MPN-1452
Dòng điện định mức	63A	125A
Điện áp	220/380V ~ 250/415V	220/380V ~ 250/415V
Số cực	3P + N + E	3P + N + E
Vị trí cực nối đất	6h	6h
Kích thước (mm)	a	171
	b	170
	c	250
	d	118
	e	137
	f	104
	g	7
Tiết diện dây dẫn (mm ²)	6-16	16-50

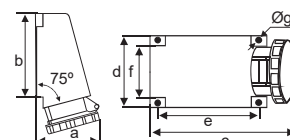

MPN-1352

1 cái/hộp
10 cái/thùng

814.600

MPN-1452

1 cái/hộp
10 cái/thùng

1.908.200

CẦU DAO CHỐNG THẨM NƯỚC IP66



Mã hàng Model	Số cực	Dòng điện (Ampe)	Điện áp (Voltage)	Kích thước (AxBxC)	Đóng gói Packing	Giá bán lẻ VNĐ
SW-120	1P	20A	250V	108x101x101	1 cái/hộp 24 cái/thùng	334.000
SW-132	1P	32A	250V	108x101x101	1 cái/hộp 24 cái/thùng	422.200
SW-220	2P	20A	250V	108x101x101	1 cái/hộp 24 cái/thùng	430.700
SW-232	2P	32A	250V	108x101x101	1 cái/hộp 24 cái/thùng	448.600
SW-263	2P	63A	250V	108x101x101	1 cái/hộp 24 cái/thùng	606.600
SW-320	3P	20A	500V	108x101x101	1 cái/hộp 24 cái/thùng	509.800
SW-332	3P	32A	500V	108x101x101	1 cái/hộp 24 cái/thùng	527.600
SW-350	3P	50A	500V	108x101x101	1 cái/hộp 24 cái/thùng	553.400
SW-363	3P	63A	500V	108x101x101	1 cái/hộp 24 cái/thùng	817.400



Ổ CẮM KẾT HỢP CÔNG TẮC 3 CỰC

IP66



Mã hàng Model	Số cực	Dòng điện (Ampe)	Điện áp (Voltage)	Kích thước (AxBxC)	Đóng gói Packing	Giá bán lẻ VNĐ
S-315	2P+E	15A	250V	108x197x101	1 cái/hộp 20 cái/thùng	659.300
S-332	2P+E	32A	250V	108x197x101	1 cái/hộp 20 cái/thùng	826.600



PHÍCH CẮM PLUG IP66



Mã hàng Model	Số cực	Dòng điện (Ampe)	Điện áp (Voltage)	Kích thước ØAxBmm	Đóng gói Packing	Giá bán lẻ VNĐ
P-315	2P+E	15A	250V	Ø71x118	1 cái/hộp 60 cái/thùng	184.400
P-332	2P+E	32A	250V	Ø78x180	1 cái/hộp 60 cái/thùng	439.700
MPN-C	Nút che dùng cho ổ cắm 16A; 32A IP44 series MPN				100 cái/bịch	2.300

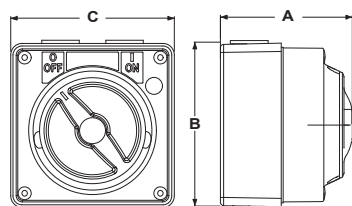

Cầu dao chống thấm nước IP66

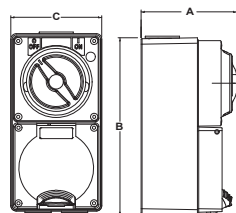

Ổ cắm kết hợp công tắc 3 cực IP66

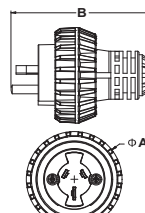

Phích Cắm Plug IP66 P-315

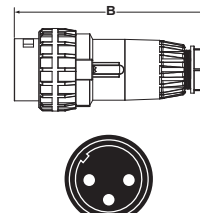

Phích Cắm Plug IP66 P-332

1 NĂM
BẢO HÀNH

Seri MPN2

Mô tả
Description

Đóng gói
Packing

Giá bán lẻ
VNĐ



IP44

Mã hàng (model)	MPN2-013	MPN2-023
Dòng điện định mức	16A	32A
Điện áp	200/240V~	200/240V~
Số cực	2P + E	2P + E
Vị trí cực nối đất	6h	6h
Kích thước (mm)		
a	128	155.5
b	90.5	110
c	59.5	81
d	Ø53.5	Ø70
Tiết diện dây dẫn (mm ²)	Ø1.5-4	Ø2.5-10

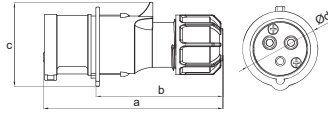

MPN2-013
10 cái/hộp
80 cái/thùng

53.000

MPN2-023
10 cái/hộp
60 cái/thùng

93.800



IP67

Mã hàng (model)	MPN2-0132	MPN2-0232
Dòng điện định mức	16A	32A
Điện áp	220/240V~	220/240V~
Số cực	2P + E	2P + E
Vị trí cực nối đất	6h	6h
Kích thước (mm)		
a	128	155.5
b	83.5	101.5
c	Ø79	Ø101
Tiết diện dây dẫn (mm ²)	Ø1.5-4	Ø2.5-10

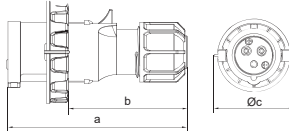

MPN2-0132
10 cái/hộp
80 cái/thùng

172.900

MPN2-0232
10 cái/hộp
60 cái/thùng

212.000



IP44

Mã hàng (model)	MPN2-014	MPN2-024
Dòng điện định mức	16A	32A
Điện áp	380/415V~	380/415V~
Số cực	3P + E	3P + E
Vị trí cực nối đất	6h	6h
Kích thước (mm)		
a	132	155.5
b	95	110
c	68	81
d	Ø60	Ø70
Tiết diện dây dẫn (mm ²)	Ø1.5-4	Ø2.5-10

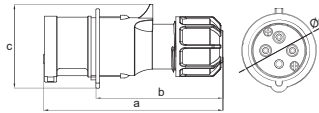

MPN2-014
10 cái/hộp
80 cái/thùng

73.400

MPN2-024
10 cái/hộp
60 cái/thùng

97.000



IP67

Mã hàng (model)	MPN2-0142	MPN2-0242
Dòng điện định mức	16A	32A
Điện áp	380/415V~	380/415V~
Số cực	3P + E	3P + E
Vị trí cực nối đất	6h	6h
Kích thước (mm)		
a	132	155.5
b	88	101.5
c	Ø85	Ø101
Tiết diện dây dẫn (mm ²)	Ø1.5-4	Ø2.5-10

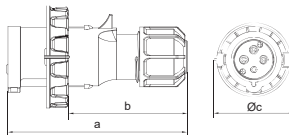

MPN2-0142
10 cái/hộp
80 cái/thùng

182.700

MPN2-0242
10 cái/hộp
60 cái/thùng

224.200



IP44

Mã hàng (model)	MPN2-015	MPN2-025
Dòng điện định mức	16A	32A
Điện áp	200/380V ~ 240/415V	200/380V ~ 240/415V
Số cực	3P + N + E	3P + N + E
Vị trí cực nối đất	6h	6h
Kích thước (mm)		
a	138	161.5
b	101.5	116
c	75	89
d	Ø67.5	Ø77
Tiết diện dây dẫn (mm ²)	Ø1.5-4	Ø2.5-10

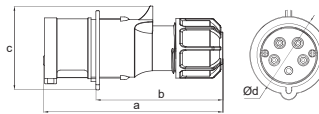

MPN2-015
10 cái/hộp
80 cái/thùng

82.400

MPN2-025
10 cái/hộp
60 cái/thùng

121.500



IP67

Mã hàng (model)	MPN2-0152	MPN2-0252
Dòng điện định mức	16A	32A
Điện áp	200/380V ~ 240/415V	200/380V ~ 240/415V
Số cực	3P + N + E	3P + N + E
Vị trí cực nối đất	6h	6h
Kích thước (mm)		
a	138	161.5
b	95	107
c	Ø93	Ø108
Tiết diện dây dẫn (mm ²)	Ø1.5-4	Ø2.5-10

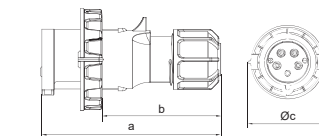

MPN2-0152
10 cái/hộp
60 cái/thùng

195.700

MPN2-0252
10 cái/hộp
60 cái/thùng

238.100



IP67

Mã hàng (model)	MPN2-0342	MPN2-044K
Dòng điện định mức	63A	125A
Điện áp	380/415V~	380/415V~
Số cực	3P + E	3P + E
Vị trí cực nối đất	6h	6h
Kích thước (mm)		
a	214	275
b	132	186
c	Ø113	Ø132
Tiết diện dây dẫn (mm ²)	Ø6-25	Ø25-70

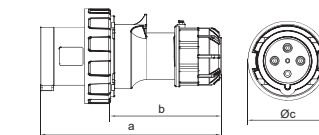

MPN2-0342
1 cái/hộp
12 cái/thùng

495.800

MPN2-044K
1 cái/hộp
8 cái/thùng

1.264.000

PHÍCH CẮM CÔNG NGHIỆP & Ổ CẮM CÔNG NGHIỆP LẮP ÂM CHO TỦ ĐIỆN

1 NĂM
BẢO HÀNH

Seri MPN2

Mô tả
Description

Đóng gói
Packing

Giá bán lẻ
VNĐ



IP67

Mã hàng (model)	MPN2-0352	MPN2-045K
Dòng điện định mức	63A	125A
Điện áp	200/380V ~ 240/415V	200/380V ~ 240/415V
Số cực	3P + N + E	3P + N + E
Vị trí cực nối đất	6h	6h
Kích thước (mm)		
a	214	275
b	132	186
c	Ø113	Ø132
Tiết diện dây dẫn (mm ²)	Ø6-25	Ø25-70

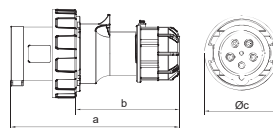

MPN2-0352
1 cái/hộp
12 cái/thùng

505.000

MPN2-045K
1 cái/hộp
8 cái/thùng

1.427.100



IP44

Mã hàng (model)	MPN2-313	MPN2-323
Dòng điện định mức	16A	32A
Điện áp	200/240V~	200/240V~
Số cực	2P + E	2P + E
Vị trí cực nối đất	6h	6h
Kích thước (mm)		
a	53,5	63,5
b	17,5	23
c	75	75
d	60	60
e	5,5	5,5
Tiết diện dây dẫn (mm ²)	Ø1,5-4	Ø2,5-10

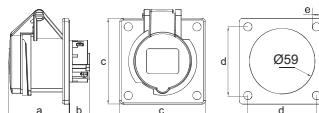

MPN2-313
10 cái/hộp
80 cái/thùng

94.700

MPN2-323
10 cái/hộp
60 cái/thùng

128.500



IP67

Mã hàng (model)	MPN2-3132	MPN2-3232
Dòng điện định mức	16A	32A
Điện áp	200/240V~	200/240V~
Số cực	2P + E	2P + E
Vị trí cực nối đất	6h	6h
Kích thước (mm)		
a	54,5	64
b	17,5	23
c	75	75
d	60	60
e	5,5	5,5
Tiết diện dây dẫn (mm ²)	Ø1,5-4	Ø2,5-10

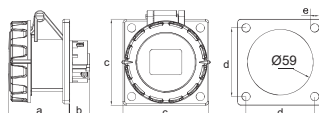

MPN2-3132
10 cái/hộp
80 cái/thùng

212.000

MPN2-3232
10 cái/hộp
60 cái/thùng

267.400



IP44

Mã hàng (model)	MPN2-314	MPN2-324
Dòng điện định mức	16A	32A
Điện áp	380/415V~	380/415V~
Số cực	3P + E	3P + E
Vị trí cực nối đất	6h	6h
Kích thước (mm)		
a	53,5	63,5
b	17,5	23
c	75	75
d	60	60
e	5,5	5,5
Tiết diện dây dẫn (mm ²)	Ø1,5-4	Ø2,5-10

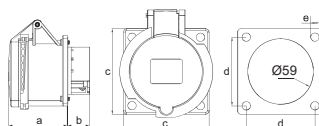

MPN2-314
10 cái/hộp
80 cái/thùng

102.700

MPN2-324
10 cái/hộp
60 cái/thùng

132.100



IP67

Mã hàng (model)	MPN2-3142	MPN-3242
Dòng điện định mức	16A	32A
Điện áp	380/415V~	380/415V~
Số cực	3P + E	3P + E
Vị trí cực nối đất	6h	6h
Kích thước (mm)		
a	54,5	64
b	17,5	23
c	75	75
d	60	60
e	5,5	5,5
Tiết diện dây dẫn (mm ²)	Ø1,5-4	Ø2,5-10

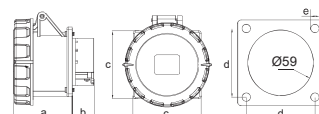

MPN2-3142
10 cái/hộp
80 cái/thùng

243.800

MPN2-3242
10 cái/hộp
60 cái/thùng

279.700



IP44

Mã hàng (model)	MPN2-315	MPN2-325
Dòng điện định mức	16A	32A
Điện áp	200/380V ~ 240/415V	200/380V ~ 240/415V
Số cực	3P + N + E	3P + N + E
Vị trí cực nối đất	6h	6h
Kích thước (mm)		
a	53,5	63,5
b	17,5	23
c	75	75
d	60	60
e	5,5	5,5
Tiết diện dây dẫn (mm ²)	Ø1,5-4	Ø2,5-10

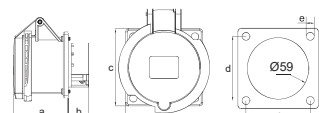

MPN2-315
10 cái/hộp
60 cái/thùng

115.800

MPN2-325
10 cái/hộp
60 cái/thùng

152.200



IP67

Mã hàng (model)	MPN2-3152	MPN2-3252
Dòng điện định mức	16A	32A
Điện áp	200/380V ~ 240/415V	200/380V ~ 240/415V
Số cực	3P + N + E	3P + N + E
Vị trí cực nối đất	6h	6h
Kích thước (mm)		
a	54,5	64
b	17,5	23
c	75	75
d	60	60
e	5,5	5,5
Tiết diện dây dẫn (mm ²)	Ø1,5-4	Ø2,5-10

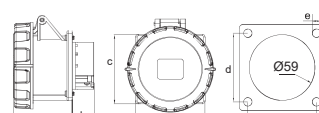













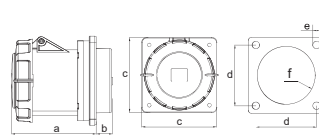

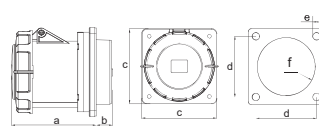

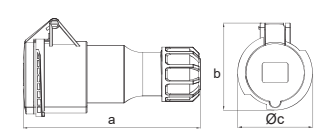
MPN2-3152
10 cái/hộp
60 cái/thùng

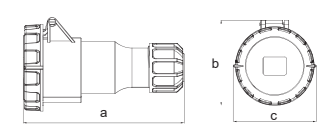
260.100

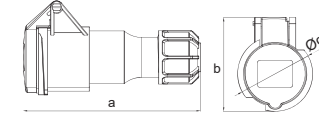
MPN2-3252
10 cái/hộp
60 cái/thùng

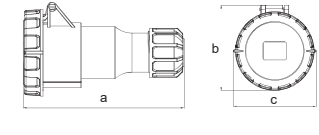
293.600

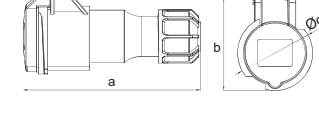
Ổ CẮM CÔNG NGHIỆP LẮP ÂM TỬ ĐIỆN & Ổ CẮM CÔNG NGHIỆP DI ĐỘNG CÓ KẸP GIỮ DÂY

	Seri MPN2	Mô tả Description	Đóng gói Packing	Giá bán lẻ VND																																						
	Mã hàng (model) MPN2-3342	<table border="1"> <thead> <tr> <th>Mã hàng (model)</th> <th>MPN2-3342</th> <th>MPN2-3442</th> </tr> </thead> <tbody> <tr> <td>Dòng điện định mức</td> <td>63A</td> <td>125A</td> </tr> <tr> <td>Điện áp</td> <td>380/415V~</td> <td>380/415V~</td> </tr> <tr> <td>Số cực</td> <td>3P + E</td> <td>3P + E</td> </tr> <tr> <td>Vị trí cực nối đất</td> <td>6h</td> <td>6h</td> </tr> <tr> <td rowspan="5">Kích thước (mm)</td> <td>a</td> <td>116</td> <td>123</td> </tr> <tr> <td>b</td> <td>15.5</td> <td>23</td> </tr> <tr> <td>c</td> <td>100</td> <td>130</td> </tr> <tr> <td>d</td> <td>85</td> <td>104</td> </tr> <tr> <td>e</td> <td>5.5</td> <td>6.5</td> </tr> <tr> <td>f</td> <td>76</td> <td>94</td> </tr> <tr> <td>Tiết diện dây dẫn (mm²)</td> <td>Ø6-25</td> <td>Ø25-70</td> </tr> </tbody> </table>	Mã hàng (model)	MPN2-3342	MPN2-3442	Dòng điện định mức	63A	125A	Điện áp	380/415V~	380/415V~	Số cực	3P + E	3P + E	Vị trí cực nối đất	6h	6h	Kích thước (mm)	a	116	123	b	15.5	23	c	100	130	d	85	104	e	5.5	6.5	f	76	94	Tiết diện dây dẫn (mm ²)	Ø6-25	Ø25-70		MPN2-3342 1 cái/hộp 30 cái/thùng	488.400
			Mã hàng (model)	MPN2-3342	MPN2-3442																																					
			Dòng điện định mức	63A	125A																																					
			Điện áp	380/415V~	380/415V~																																					
			Số cực	3P + E	3P + E																																					
			Vị trí cực nối đất	6h	6h																																					
			Kích thước (mm)	a	116	123																																				
				b	15.5	23																																				
				c	100	130																																				
				d	85	104																																				
e	5.5	6.5																																								
f	76	94																																								
Tiết diện dây dẫn (mm ²)	Ø6-25	Ø25-70																																								
	Mã hàng (model) MPN2-3442	<table border="1"> <thead> <tr> <th>Mã hàng (model)</th> <th>MPN2-3352</th> <th>MPN2-3452</th> </tr> </thead> <tbody> <tr> <td>Dòng điện định mức</td> <td>63A</td> <td>125A</td> </tr> <tr> <td>Điện áp</td> <td>200/380V ~ 240/415V</td> <td>200/380V ~ 240/415V</td> </tr> <tr> <td>Số cực</td> <td>3P + N + E</td> <td>3P + N + E</td> </tr> <tr> <td>Vị trí cực nối đất</td> <td>6h</td> <td>6h</td> </tr> <tr> <td rowspan="6">Kích thước (mm)</td> <td>a</td> <td>116</td> <td>123</td> </tr> <tr> <td>b</td> <td>15.5</td> <td>23</td> </tr> <tr> <td>c</td> <td>100</td> <td>130</td> </tr> <tr> <td>d</td> <td>85</td> <td>104</td> </tr> <tr> <td>e</td> <td>5.5</td> <td>6.5</td> </tr> <tr> <td>f</td> <td>76</td> <td>94</td> </tr> <tr> <td>Tiết diện dây dẫn (mm²)</td> <td>Ø6-25</td> <td>Ø25-70</td> </tr> </tbody> </table>	Mã hàng (model)	MPN2-3352	MPN2-3452	Dòng điện định mức	63A	125A	Điện áp	200/380V ~ 240/415V	200/380V ~ 240/415V	Số cực	3P + N + E	3P + N + E	Vị trí cực nối đất	6h	6h	Kích thước (mm)	a	116	123	b	15.5	23	c	100	130	d	85	104	e	5.5	6.5	f	76	94	Tiết diện dây dẫn (mm ²)	Ø6-25	Ø25-70		MPN2-3442 1 cái/hộp 18 cái/thùng	1.307.500
			Mã hàng (model)	MPN2-3352	MPN2-3452																																					
			Dòng điện định mức	63A	125A																																					
			Điện áp	200/380V ~ 240/415V	200/380V ~ 240/415V																																					
			Số cực	3P + N + E	3P + N + E																																					
			Vị trí cực nối đất	6h	6h																																					
			Kích thước (mm)	a	116	123																																				
				b	15.5	23																																				
				c	100	130																																				
				d	85	104																																				
e	5.5	6.5																																								
f	76	94																																								
Tiết diện dây dẫn (mm ²)	Ø6-25	Ø25-70																																								
	Mã hàng (model) MPN2-3352	<table border="1"> <thead> <tr> <th>Mã hàng (model)</th> <th>MPN2-213</th> <th>MPN2-223</th> </tr> </thead> <tbody> <tr> <td>Dòng điện định mức</td> <td>16A</td> <td>32A</td> </tr> <tr> <td>Điện áp</td> <td>200/240V</td> <td>200/240V</td> </tr> <tr> <td>Số cực</td> <td>2P + E</td> <td>2P + E</td> </tr> <tr> <td>Vị trí cực nối đất</td> <td>6h</td> <td>6h</td> </tr> <tr> <td rowspan="3">Kích thước (mm)</td> <td>a</td> <td>142</td> <td>173.5</td> </tr> <tr> <td>b</td> <td>75</td> <td>95</td> </tr> <tr> <td>c</td> <td>Ø60</td> <td>Ø82</td> </tr> <tr> <td>Tiết diện dây dẫn (mm²)</td> <td>Ø1.5-4</td> <td>Ø2.5-10</td> </tr> </tbody> </table>	Mã hàng (model)	MPN2-213	MPN2-223	Dòng điện định mức	16A	32A	Điện áp	200/240V	200/240V	Số cực	2P + E	2P + E	Vị trí cực nối đất	6h	6h	Kích thước (mm)	a	142	173.5	b	75	95	c	Ø60	Ø82	Tiết diện dây dẫn (mm ²)	Ø1.5-4	Ø2.5-10		MPN2-213 10 cái/hộp 80 cái/thùng	75.100									
			Mã hàng (model)	MPN2-213	MPN2-223																																					
			Dòng điện định mức	16A	32A																																					
			Điện áp	200/240V	200/240V																																					
			Số cực	2P + E	2P + E																																					
			Vị trí cực nối đất	6h	6h																																					
			Kích thước (mm)	a	142	173.5																																				
				b	75	95																																				
				c	Ø60	Ø82																																				
			Tiết diện dây dẫn (mm ²)	Ø1.5-4	Ø2.5-10																																					
	Mã hàng (model) MPN2-2132	<table border="1"> <thead> <tr> <th>Mã hàng (model)</th> <th>MPN2-2132</th> <th>MPN2-2232</th> </tr> </thead> <tbody> <tr> <td>Dòng điện định mức</td> <td>16A</td> <td>32A</td> </tr> <tr> <td>Điện áp</td> <td>200/240V~</td> <td>220/240V~</td> </tr> <tr> <td>Số cực</td> <td>2P + E</td> <td>2P + E</td> </tr> <tr> <td>Vị trí cực nối đất</td> <td>6h</td> <td>6h</td> </tr> <tr> <td rowspan="3">Kích thước (mm)</td> <td>a</td> <td>143</td> <td>174</td> </tr> <tr> <td>b</td> <td>81.5</td> <td>101</td> </tr> <tr> <td>c</td> <td>78</td> <td>98</td> </tr> <tr> <td>Tiết diện dây dẫn (mm²)</td> <td>Ø1.5-4</td> <td>Ø2.5-10</td> </tr> </tbody> </table>	Mã hàng (model)	MPN2-2132	MPN2-2232	Dòng điện định mức	16A	32A	Điện áp	200/240V~	220/240V~	Số cực	2P + E	2P + E	Vị trí cực nối đất	6h	6h	Kích thước (mm)	a	143	174	b	81.5	101	c	78	98	Tiết diện dây dẫn (mm ²)	Ø1.5-4	Ø2.5-10		MPN2-223 10 cái/hộp 60 cái/thùng	115.800									
			Mã hàng (model)	MPN2-2132	MPN2-2232																																					
			Dòng điện định mức	16A	32A																																					
			Điện áp	200/240V~	220/240V~																																					
			Số cực	2P + E	2P + E																																					
			Vị trí cực nối đất	6h	6h																																					
			Kích thước (mm)	a	143	174																																				
				b	81.5	101																																				
				c	78	98																																				
			Tiết diện dây dẫn (mm ²)	Ø1.5-4	Ø2.5-10																																					
	Mã hàng (model) MPN2-2132	<table border="1"> <thead> <tr> <th>Mã hàng (model)</th> <th>MPN2-2132</th> <th>MPN2-2232</th> </tr> </thead> <tbody> <tr> <td>Dòng điện định mức</td> <td>16A</td> <td>32A</td> </tr> <tr> <td>Điện áp</td> <td>200/240V~</td> <td>220/240V~</td> </tr> <tr> <td>Số cực</td> <td>2P + E</td> <td>2P + E</td> </tr> <tr> <td>Vị trí cực nối đất</td> <td>6h</td> <td>6h</td> </tr> <tr> <td rowspan="3">Kích thước (mm)</td> <td>a</td> <td>143</td> <td>174</td> </tr> <tr> <td>b</td> <td>81.5</td> <td>101</td> </tr> <tr> <td>c</td> <td>78</td> <td>98</td> </tr> <tr> <td>Tiết diện dây dẫn (mm²)</td> <td>Ø1.5-4</td> <td>Ø2.5-10</td> </tr> </tbody> </table>	Mã hàng (model)	MPN2-2132	MPN2-2232	Dòng điện định mức	16A	32A	Điện áp	200/240V~	220/240V~	Số cực	2P + E	2P + E	Vị trí cực nối đất	6h	6h	Kích thước (mm)	a	143	174	b	81.5	101	c	78	98	Tiết diện dây dẫn (mm ²)	Ø1.5-4	Ø2.5-10		MPN2-2132 10 cái/hộp 80 cái/thùng	194.100									
			Mã hàng (model)	MPN2-2132	MPN2-2232																																					
			Dòng điện định mức	16A	32A																																					
			Điện áp	200/240V~	220/240V~																																					
			Số cực	2P + E	2P + E																																					
			Vị trí cực nối đất	6h	6h																																					
			Kích thước (mm)	a	143	174																																				
				b	81.5	101																																				
				c	78	98																																				
			Tiết diện dây dẫn (mm ²)	Ø1.5-4	Ø2.5-10																																					
	Mã hàng (model) MPN2-214	<table border="1"> <thead> <tr> <th>Mã hàng (model)</th> <th>MPN2-214</th> <th>MPN2-224</th> </tr> </thead> <tbody> <tr> <td>Dòng điện định mức</td> <td>16A</td> <td>32A</td> </tr> <tr> <td>Điện áp</td> <td>380/415V~</td> <td>380/415V~</td> </tr> <tr> <td>Số cực</td> <td>3P + E</td> <td>3P + E</td> </tr> <tr> <td>Vị trí cực nối đất</td> <td>6h</td> <td>6h</td> </tr> <tr> <td rowspan="3">Kích thước (mm)</td> <td>a</td> <td>150</td> <td>173.5</td> </tr> <tr> <td>b</td> <td>82</td> <td>95</td> </tr> <tr> <td>c</td> <td>Ø68</td> <td>Ø82</td> </tr> <tr> <td>Tiết diện dây dẫn (mm²)</td> <td>Ø1.5-4</td> <td>Ø2.5-10</td> </tr> </tbody> </table>	Mã hàng (model)	MPN2-214	MPN2-224	Dòng điện định mức	16A	32A	Điện áp	380/415V~	380/415V~	Số cực	3P + E	3P + E	Vị trí cực nối đất	6h	6h	Kích thước (mm)	a	150	173.5	b	82	95	c	Ø68	Ø82	Tiết diện dây dẫn (mm ²)	Ø1.5-4	Ø2.5-10		MPN2-224 10 cái/hộp 60 cái/thùng	134.600									
			Mã hàng (model)	MPN2-214	MPN2-224																																					
			Dòng điện định mức	16A	32A																																					
			Điện áp	380/415V~	380/415V~																																					
			Số cực	3P + E	3P + E																																					
			Vị trí cực nối đất	6h	6h																																					
			Kích thước (mm)	a	150	173.5																																				
				b	82	95																																				
				c	Ø68	Ø82																																				
			Tiết diện dây dẫn (mm ²)	Ø1.5-4	Ø2.5-10																																					
	Mã hàng (model) MPN2-2142	<table border="1"> <thead> <tr> <th>Mã hàng (model)</th> <th>MPN2-2142</th> <th>MPN2-2242</th> </tr> </thead> <tbody> <tr> <td>Dòng điện định mức</td> <td>16A</td> <td>32A</td> </tr> <tr> <td>Điện áp</td> <td>380/415V~</td> <td>380/415V~</td> </tr> <tr> <td>Số cực</td> <td>3P + E</td> <td>3P + E</td> </tr> <tr> <td>Vị trí cực nối đất</td> <td>6h</td> <td>6h</td> </tr> <tr> <td rowspan="3">Kích thước (mm)</td> <td>a</td> <td>150</td> <td>174</td> </tr> <tr> <td>b</td> <td>87</td> <td>101</td> </tr> <tr> <td>c</td> <td>83</td> <td>98</td> </tr> <tr> <td>Tiết diện dây dẫn (mm²)</td> <td>Ø1.5-4</td> <td>Ø2.5-10</td> </tr> </tbody> </table>	Mã hàng (model)	MPN2-2142	MPN2-2242	Dòng điện định mức	16A	32A	Điện áp	380/415V~	380/415V~	Số cực	3P + E	3P + E	Vị trí cực nối đất	6h	6h	Kích thước (mm)	a	150	174	b	87	101	c	83	98	Tiết diện dây dẫn (mm ²)	Ø1.5-4	Ø2.5-10		MPN2-2242 10 cái/hộp 60 cái/thùng	297.700									
			Mã hàng (model)	MPN2-2142	MPN2-2242																																					
			Dòng điện định mức	16A	32A																																					
			Điện áp	380/415V~	380/415V~																																					
			Số cực	3P + E	3P + E																																					
			Vị trí cực nối đất	6h	6h																																					
			Kích thước (mm)	a	150	174																																				
				b	87	101																																				
				c	83	98																																				
			Tiết diện dây dẫn (mm ²)	Ø1.5-4	Ø2.5-10																																					
	Mã hàng (model) MPN2-215	<table border="1"> <thead> <tr> <th>Mã hàng (model)</th> <th>MPN2-215</th> <th>MPN2-225</th> </tr> </thead> <tbody> <tr> <td>Dòng điện định mức</td> <td>16A</td> <td>32A</td> </tr> <tr> <td>Điện áp</td> <td>200/380V 240/415V</td> <td>200/380V 240/415V</td> </tr> <tr> <td>Số cực</td> <td>3P + N + E</td> <td>3P + N + E</td> </tr> <tr> <td>Vị trí cực nối đất</td> <td>6h</td> <td>6h</td> </tr> <tr> <td rowspan="3">Kích thước (mm)</td> <td>a</td> <td>155</td> <td>178.5</td> </tr> <tr> <td>b</td> <td>89</td> <td>101.5</td> </tr> <tr> <td>c</td> <td>Ø76</td> <td>Ø89</td> </tr> <tr> <td>Tiết diện dây dẫn (mm²)</td> <td>Ø1.5-4</td> <td>Ø2.5-10</td> </tr> </tbody> </table>	Mã hàng (model)	MPN2-215	MPN2-225	Dòng điện định mức	16A	32A	Điện áp	200/380V 240/415V	200/380V 240/415V	Số cực	3P + N + E	3P + N + E	Vị trí cực nối đất	6h	6h	Kích thước (mm)	a	155	178.5	b	89	101.5	c	Ø76	Ø89	Tiết diện dây dẫn (mm ²)	Ø1.5-4	Ø2.5-10		MPN2-225 10 cái/hộp 60 cái/thùng	170.400									
			Mã hàng (model)	MPN2-215	MPN2-225																																					
			Dòng điện định mức	16A	32A																																					
			Điện áp	200/380V 240/415V	200/380V 240/415V																																					
			Số cực	3P + N + E	3P + N + E																																					
			Vị trí cực nối đất	6h	6h																																					
			Kích thước (mm)	a	155	178.5																																				
				b	89	101.5																																				
				c	Ø76	Ø89																																				
			Tiết diện dây dẫn (mm ²)	Ø1.5-4	Ø2.5-10																																					

Ổ CẮM CÔNG NGHIỆP DI ĐỘNG CÓ KẸP GIỮ DÂY & Ổ CẮM CÔNG NGHIỆP LẮP NỔI

1 NĂM
BAO HÀNH

Seri MPN2

Mô tả
Description

Đóng gói
Packing

Giá bán lẻ
VNĐ



IP67

Mã hàng (model)	MPN2-2152	MPN2-2252
Dòng điện định mức	16A	32A
Điện áp	200/380V 240/415V	200/380V 240/415V
Số cực	3P + N + E	3P + N + E
Vị trí cực nối đất	6h	6h
Kích thước (mm)		
a	156	179
b	94.5	107
c	92	105
Tiết diện dây dẫn (mm ²)	Ø1.5-4	Ø2.5-10

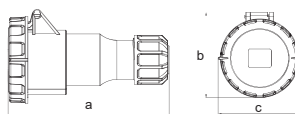

MPN2-2152
10 cái/hộp
60 cái/thùng

273.200

MPN2-2252
10 cái/hộp
60 cái/thùng

314.000



IP67

Mã hàng (model)	MPN2-2342	MPN2-2442
Dòng điện định mức	63A	125A
Điện áp	380/415V~	380/415V~
Số cực	3P + E	3P + E
Vị trí cực nối đất	6h	6h
Kích thước (mm)		
a	237	295
b	118	134
c	Ø110	Ø121
Tiết diện dây dẫn (mm ²)	Ø6-25	Ø25-70

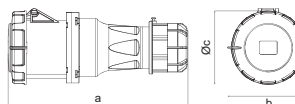

MPN2-2342
1 cái/hộp
10 cái/thùng

632.000

MPN2-2442
1 cái/hộp
10 cái/thùng

1.516.800



IP67

Mã hàng (model)	MPN2-2352	MPN2-2452
Dòng điện định mức	63A	125A
Điện áp	200/380V 240/415V	200/380V 240/415V
Số cực	3P + N + E	3P + N + E
Vị trí cực nối đất	6h	6h
Kích thước (mm)		
a	237	295
b	118	134
c	Ø110	Ø121
Tiết diện dây dẫn (mm ²)	Ø6-25	Ø25-70

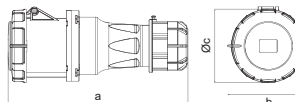

MPN2-2352
1 cái/hộp
12 cái/thùng

682.500

MPN2-2452
1 cái/hộp
12 cái/thùng

1.622.800



IP44

Mã hàng (model)	MPN2-113	MPN2-123
Dòng điện định mức	16A	32A
Điện áp	200/240V~	200/240V~
Số cực	2P + E	2P + E
Vị trí cực nối đất	6h	6h
Kích thước (mm)		
a	97	107
b	80	80
c	98.5	98.5
d	50	50
e	68.5	68.5
f	5.5	5.5
Tiết diện dây dẫn (mm ²)	Ø1.5-4	Ø2.5-10

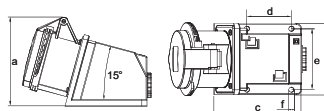

MPN2-113
10 cái/hộp
40 cái/thùng

102.000

MPN2-123
5 cái/hộp
20 cái/thùng

144.300



IP67

Mã hàng (model)	MPN2-1132	MPN2-1232
Dòng điện định mức	16A	32A
Điện áp	200/240V~	200/240V~
Số cực	2P + E	2P + E
Vị trí cực nối đất	6h	6h
Kích thước (mm)		
a	97	107
b	80	80
c	98.5	98.5
d	50	50
e	68.5	68.5
f	5.5	5.5
Tiết diện dây dẫn (mm ²)	Ø1.5-4	Ø2.5-10

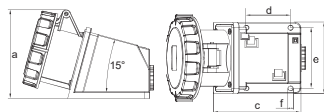

MPN2-1132
10 cái/hộp
40 cái/thùng

298.400

MPN2-1232
5 cái/hộp
20 cái/thùng

383.300



IP44

Mã hàng (model)	MPN2-114	MPN2-124
Dòng điện định mức	16A	32A
Điện áp	380/415V~	380/415V~
Số cực	3P + E	3P + E
Vị trí cực nối đất	6h	6h
Kích thước (mm)		
a	100	107
b	80	80
c	98.5	98.5
d	50	50
e	68.5	68.5
f	5.5	5.5
Tiết diện dây dẫn (mm ²)	Ø1.5-4	Ø2.5-10

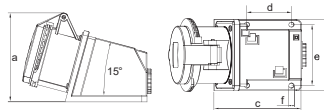

MPN2-114
10 cái/hộp
40 cái/thùng

124.000

MPN2-124
5 cái/hộp
20 cái/thùng

150.900



IP67

Mã hàng (model)	MPN2-1142	MPN2-1242
Dòng điện định mức	16A	32A
Điện áp	380/415V~	380/415V~
Số cực	3P + E	3P + E
Vị trí cực nối đất	6h	6h
Kích thước (mm)		
a	100	107
b	80	80
c	98.5	98.5
d	50	50
e	68.5	68.5
f	5.5	5.5
Tiết diện dây dẫn (mm ²)	Ø1.5-4	Ø2.5-10

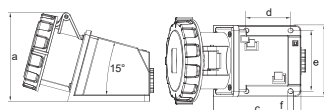







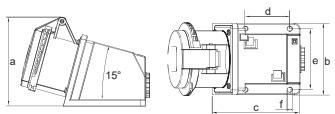

MPN2-1142
10 cái/hộp
40 cái/thùng

325.300

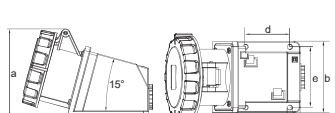

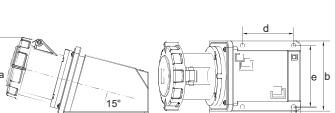
MPN2-1242
5 cái/hộp
20 cái/thùng

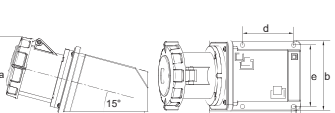
406.900

 Seri MPN2		Mô tả Description	Đóng gói Packing	Giá bán lẻ VNĐ	
 IP44	Mã hàng (model)	MPN2-115	MPN2-125	MPN2-115 10 cái/hộp 40 cái/thùng 131.300	
	Dòng điện định mức	16A	32A		
	Điện áp	200/380V ~ 240/415V	200/380V ~ 240/415V	MPN2-125 5 cái/hộp 20 cái/thùng 161.500	
	Số cực	3P + N + E	3P + N + E		
	Vị trí cực nối đất	6h	6h		
	Kích thước (mm)	a	103		110
		b	80		80
		c	98,5		98,5
		d	50		50
		e	68,5		68,5
f	5,5	5,5			
Tiết diện dây dẫn (mm ²)	Ø1,5-4	Ø2,5-10			
 IP67	Mã hàng (model)	MPN2-1152	MPN2-1252	MPN2-1152 10 cái/hộp 40 cái/thùng 356.300	
	Dòng điện định mức	16A	32A		
	Điện áp	200/380V ~ 240/415V	200/380V ~ 240/415V	MPN2-1252 5 cái/hộp 20 cái/thùng 433.900	
	Số cực	3P + N + E	3P + N + E		
	Vị trí cực nối đất	6h	6h		
	Kích thước (mm)	a	103		110
		b	80		80
		c	98,5		98,5
		d	50		50
		e	68,5		68,5
f	5,5	5,5			
Tiết diện dây dẫn (mm ²)	Ø1,5-4	Ø2,5-10			
 IP67	Mã hàng (model)	MPN2-1342	MPN2-1442	MPN2-1342 1 cái/hộp 12 cái/thùng 748.600	
	Dòng điện định mức	63A	125A		
	Điện áp	380/415V~	380/415V~	MPN2-1442 1 cái/hộp 6 cái/thùng 1.871.500	
	Số cực	3P + E	3P + E		
	Vị trí cực nối đất	6h	6h		
	Kích thước (mm)	a	134		154
		b	109		137
		c	114		177
		d	85		100
		e	97		120
f	6,5	8,5			
Tiết diện dây dẫn (mm ²)	Ø6-25	Ø25-70			
 IP67	Mã hàng (model)	MPN2-1352	MPN2-1452	MPN2-1352 1 cái/hộp 12 cái/thùng 814.600	
	Dòng điện định mức	63A	125A		
	Điện áp	200/380V ~ 240/415V	200/380V ~ 240/415V	MPN2-1452 1 cái/hộp 6 cái/thùng 1.908.200	
	Số cực	3P + N + E	3P + N + E		
	Vị trí cực nối đất	6h	6h		
	Kích thước (mm)	a	134		154
		b	109		137
		c	144		177
		d	85		100
		e	97		120
f	6,5	8,5			
Tiết diện dây dẫn (mm ²)	Ø6-25	Ø25-70			

NÚT CHE DÙNG CHO Ổ CẮM LẮP NỔI



Mã hàng Model	Mô tả Description	Đóng gói Packing	Giá bán lẻ VNĐ
 MPN2-C	Nút che dùng cho ổ cắm lắp nổi 16A, 32A IP67	100 cái/bịch	2.300
 MPN2-C3	Nút che dùng cho ổ cắm lắp nổi 63A IP67	100 cái/bịch	3.800
 MPN2-C4	Nút che dùng cho ổ cắm lắp nổi 125A IP67	100 cái/bịch	4.300





THIẾT BỊ ĐIỆN VĂN PHÒNG

• Ổ Cắm Âm Bàn Seri TBS	221
• Ổ Cắm Âm Bàn FGP	221
• Ổ Cắm Âm Sàn	222
• Phụ Kiện Ổ Cắm Âm Bàn & Ổ Cắm Âm Sàn	223

THIẾT BỊ ĐIỆN DÂN DỤNG

• Phích cắm Seri PL	224
• Băng Keo Điện Seri BK	224
• Cáp Tivi - Cáp Điện Thoại - Cáp Mạng FTP	224
• Thiết Bị Cảm Biến Điều Khiển	225

THIẾT BỊ ĐIỆN VĂN PHÒNG | Ổ CẮM ÂM BÀN

Ổ CẮM ÂM BÀN Seri TBS

1 NĂM
BẢO HÀNH

CE German Technology

Seri TBS	Mã hàng Model	Mô tả Description	Kích thước Size (mm)	Đóng gói Packing	Giá bán lẻ VND
	TBS1	<ul style="list-style-type: none"> • 2 ổ cắm đa năng • 2 cổng kết nối USB • 2 cổng kết nối mạng • Dây nguồn 1800mm 	Sản phẩm 264 x 118 Đục lỗ 222 x 109 x 65	1 cái/hộp	2.299.600
	TBS2	<ul style="list-style-type: none"> • 3 ổ cắm 3 chấu (2 chấu dẹp + 1 chấu tròn) • 2 cổng kết nối USB • 2 cổng kết nối mạng • Dây nguồn 1800mm 	Sản phẩm 318 x 159 Đục lỗ 287 x 132 x 79	1 cái/hộp	2.120.200
	TBS3	<ul style="list-style-type: none"> • 1 ổ cắm 3 chấu (2 chấu dẹp + 1 chấu tròn) • 1 cổng kết nối USB • 1 cổng kết nối mạng • 1 bộ sạc không dây • Dây nguồn 1800mm 	Sản phẩm Ø96 Đục lỗ Ø80 x 69	1 cái/hộp	2.438.300
	TBS4	<ul style="list-style-type: none"> • 3 ổ cắm 3 chấu (2 chấu dẹp + 1 chấu tròn) • 2 cổng kết nối USB • Có thể cắm phích từ 2 phía • Dây nguồn 1800mm 	Sản phẩm Ø115 Đục lỗ Ø100 x 222	1 cái/hộp	1.875.600
	TBS5	<ul style="list-style-type: none"> • 3 ổ cắm 3 chấu (2 chấu dẹp + 1 chấu tròn) • 2 cổng kết nối USB • 2 cổng kết nối mạng • Dây nguồn 1800mm 	Sản phẩm Ø115 Đục lỗ Ø100 x 264	1 cái/hộp	2.120.200
	TBS6	<ul style="list-style-type: none"> • 3 ổ cắm 3 chấu (2 chấu dẹp + 1 chấu tròn) • 2 cổng kết nối USB • Điều khiển ổ cắm nâng lên & hạ xuống bằng điện • Dây nguồn 2100mm 	Sản phẩm Ø110 Đục lỗ Ø92 x 420	1 cái/hộp	7.234.900

Ổ CẮM ÂM BÀN

Thiết kế thông minh, có thể tùy ý thay đổi kết cấu ổ cắm bằng cách thay đổi phụ kiện bên trong, đáp ứng nhu cầu sử dụng đa dạng của khách hàng.

Mã hàng Model	Mô tả Description	Kích thước Size (mm)	Đóng gói Packing	Giá bán lẻ VND
	Kiểu tròn, 3 lỗ, bằng nhựa, bao gồm đế	Sản phẩm Ø135 x (5-30) Đục lỗ 126 x 126 x 50	1 cái/hộp 12 cái/thùng	538.200

Kiểu tròn, 3 lỗ, bằng nhựa, bao gồm đế

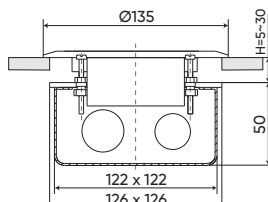

Ổ CẮM ÂM SÀN

Thiết kế thông minh, có thể tùy ý thay đổi kết cấu ổ cắm bằng cách thay đổi phụ kiện bên trong, đáp ứng nhu cầu sử dụng đa dạng của khách hàng.

1 NĂM
BẢO HÀNH

Mã hàng Model	Mô tả Description	Kích thước Size (mm)	Đóng gói Packing	Giá bán lẻ VNĐ
 FY-60	<ul style="list-style-type: none"> Màu sắc: Vàng Kiểu dáng: Vuông Không bao gồm đế • Đóng mở êm ái 	Sản phẩm 120 x 120 x (5~30) Đục lỗ 100 x 100 x 60	1 cái/hộp 20 cái/thùng	604.300
 FA-60	<ul style="list-style-type: none"> Màu sắc: Xám Kiểu dáng: Vuông Không bao gồm đế • Đóng mở êm ái 	Sản phẩm 120 x 120 x (5~30) Đục lỗ 100 x 100 x 60	1 cái/hộp 20 cái/thùng	604.300
 F2Y-60	<ul style="list-style-type: none"> Màu sắc: Vàng Kiểu dáng: Vuông Mặt phẳng, đóng mở êm Không bao gồm đế 	Sản phẩm 120 x 120 x (5~30) Đục lỗ 100 x 100 x 60	1 cái/hộp 20 cái/thùng	604.300
 F2A-60	<ul style="list-style-type: none"> Màu sắc: Xám Kiểu dáng: Vuông Mặt phẳng, đóng mở êm Không bao gồm đế 	Sản phẩm 120 x 120 x (5~30) Đục lỗ 100 x 100 x 60	1 cái/hộp 20 cái/thùng	604.300
 FCY-60	<ul style="list-style-type: none"> Màu sắc: Vàng Kiểu dáng: Tròn Không bao gồm đế 	Sản phẩm Ø150 x (5~30) Đục lỗ 100 x 100 x 60	1 cái/hộp 20 cái/thùng	604.300
 FCA-60	<ul style="list-style-type: none"> Màu sắc: Xám Kiểu dáng: Tròn Không bao gồm đế 	Sản phẩm Ø150 x (5~30) Đục lỗ 100 x 100 x 60	1 cái/hộp 20 cái/thùng	604.300

Chú thích
kích thước:

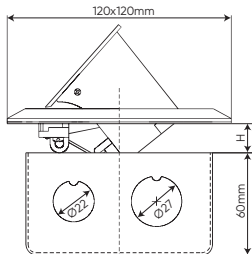

Kiểu vuông

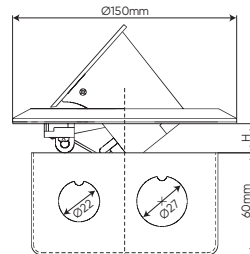
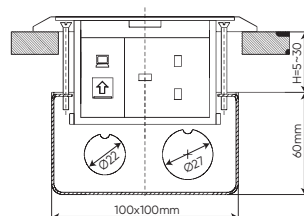

Kiểu tròn

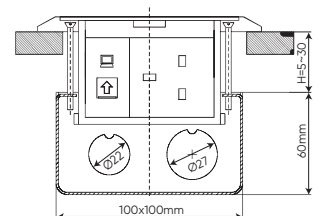















PHỤ KIỆN ĐỂ SẮT CHO Ổ CẮM ÂM SÀN



Mã hàng / Model	F115
Mô tả / Description	Đế sắt dùng cho ổ cắm âm sàn
Kích thước / Size (mm)	100 x 100 x 60
Đóng gói / Packing	60 cái/thùng
Giá bán lẻ (VNĐ)	47.300

THIẾT BỊ RỜI A60 DÙNG CHO Ổ CẮM ÂM SÀN VÀ Ổ CẮM ÂM BÀN (FGP - FY - FA - F2Y - F2A - FCY - FCA)



	Mã hàng Model	Mô tả Description	Giá bán lẻ VNĐ		Mã hàng Model	Mô tả Description	Giá bán lẻ VNĐ
	A6USV	Ổ cắm 2 chấu • Đóng gói: 12 cái/hộp 648 cái/thùng	21.700		A6USB	Ổ cắm sạc USB DC 5V-2.1A • Đóng gói: 6 cái/hộp 324 cái/thùng	201.200
	A6UESMV	Ổ cắm đa năng 1.5 module • Đóng gói: 8 cái/hộp 432 cái/thùng	43.600		A6USB-A/C	Ổ cắm sạc 2 module USB A & Ổ cắm sạc USB C DC 5V-2.1A • Đóng gói: 1 cái/hộp	317.400
	A6UESM-2	Ổ cắm đa năng 2 module • Đóng gói: 6 cái/hộp 324 cái/thùng	44.800		A6NGNV	Đèn báo xanh • Đóng gói: 12 cái/hộp 648 cái/thùng	28.300
	A6UES2	Ổ cắm đôi 2 chấu • Đóng gói: 4 cái/hộp 216 cái/thùng	53.800		A6NRDV	Đèn báo đỏ • Đóng gói: 12 cái/hộp 648 cái/thùng	28.300
	A6RJ64	Ổ cắm điện thoại 4 dây • Đóng gói: 12 cái/hộp 648 cái/thùng	48.400		A6P	Nút che trơn • Đóng gói: 50 cái/bịch	3.400
	A6RJ88	Ổ cắm mạng LAN 8 dây • Đóng gói: 12 cái/hộp 648 cái/thùng	95.200		A6P2	Nút che trơn 1.5 module • Đóng gói: 50 cái/bịch	3.400
	A6TV75	Ổ cắm đồng trục TV loại 75 Ohm • Đóng gói: 12 cái/hộp 648 cái/thùng	51.000				

PHÍCH CẮM Seri PL



			
Mã hàng / Model	PL1	PL2	PL3
Mô tả / Description	Phích cắm 2 chấu dẹp	Phích cắm 2 chấu tròn 4.5mm, 250V / 10A	Phích cắm cái 250V / 10A
Đóng gói / Packing	50 cái/hộp 600 cái/thùng	200 cái/thùng	200 cái/thùng
Giá bán lẻ (VNĐ)	14.100	14.200	14.200

BĂNG KEO ĐIỆN P.V.C Seri BK



Mã hàng / Model	BKD-20	BKW-20	BKG-20	BKY-20	BKR-20
Mô tả / Description	Màu sắc: đen	Màu sắc: trắng	Màu sắc: xanh lá	Màu sắc: vàng	Màu sắc: đỏ
Đóng gói / Packing	10 cuộn/lốc 200 cuộn/thùng	10 cuộn/lốc 200 cuộn/thùng	10 cuộn/lốc 200 cuộn/thùng	10 cuộn/lốc 200 cuộn/thùng	10 cuộn/lốc 200 cuộn/thùng
Giá bán lẻ (VNĐ)	8.800	8.800	8.800	8.800	8.800

DÂY CÁP

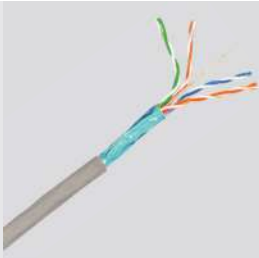
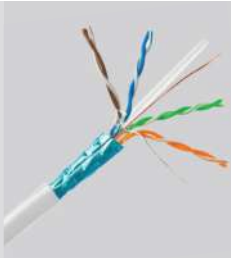
				
Mã hàng / Model	RG6-112	TLC-2P	CAT5E-4P	CAT6E-4P
Mô tả / Description	Cáp tivi 75 Ohm Lưới chống nhiễu 112 sợi	Cáp điện thoại 2 đôi (1/0.5mm x 2P)	Cáp mạng FTP 4 đôi, có giáp bạc chống nhiễu	Cáp mạng FTP 4 đôi, có giáp bạc chống nhiễu và lõi nhựa chống nhiễu chéo
Đóng gói / Packing	305m/cuộn 2 cuộn/thùng	100m/cuộn 6 cuộn/thùng	305m/cuộn 2 cuộn/thùng	305m/cuộn 2 cuộn/thùng
Giá bán lẻ (VNĐ/m)	11.100	6.500	12.700	19.400

THIẾT BỊ ĐIỆN | THIẾT BỊ ĐIỀU KHIỂN

CE RoHS EMC DIALux German Technology



2 NĂM BẢO HÀNH

Mã hàng Model	Mô tả Description	Giá bán lẻ VNĐ
 IRHD1	Đui đèn cảm biến chuyển động hồng ngoại E27 • Công suất tải: ≤ 60W • Góc quét: 120° • Khoảng cách hoạt động: ≤ 6m (bán kính) • Điện áp: 110-240VAC • Có thể điều chỉnh thời gian, độ nhạy sáng, IP20	176.600
 IRHD2	Đui đèn cảm biến chuyển động hồng ngoại E27 • Công suất tải: ≤ 60W • Góc quét: 120° • Khoảng cách hoạt động: ≤ 6m (bán kính) • Có thể điều chỉnh thời gian, độ nhạy sáng, IP20	192.000
 MWH1	Đui đèn cảm biến chuyển động Microwave E27 • Công suất tải: ≤ 10A • Góc quét: 360° • Khoảng cách hoạt động: ≤ 5m (bán kính) • Có thể điều chỉnh thời gian, độ nhạy sáng, IP20	331.700
 MWS1-NT	Cảm biến chuyển động Microwave gắn nổi • Công suất tải: <200W • Góc quét: 360° • Khoảng cách hoạt động: ≤ 8m (bán kính) • Có thể điều chỉnh thời gian, độ nhạy sáng, IP20	300.500
 MWS2-NT	Cảm biến chuyển động Microwave gắn nổi • Công suất tải: <200W • Góc quét: 360° • Khoảng cách hoạt động: ≤ 8m (bán kính) • Có thể điều chỉnh thời gian, độ nhạy sáng, IP20	256.300

Mã hàng Model	Mô tả Description	Giá bán lẻ VNĐ
 IRS1-V	Cảm biến chuyển động hồng ngoại vuông (mặt nhựa) • Công suất tải: ≤ 60W • Góc quét: 160° • Khoảng cách hoạt động: ≤ 9m (bán kính) • Có thể điều chỉnh thời gian, độ nhạy sáng, IP20	201.300
 IRS2-V	Cảm biến chuyển động hồng ngoại vuông (mặt kính) • Công suất tải: ≤ 200W • Góc quét: 160° • Khoảng cách hoạt động: ≤ 9m (bán kính) • Có thể điều chỉnh thời gian, độ nhạy sáng, IP20	300.200
 IRS1-H	Cảm biến chuyển động hồng ngoại chữ nhật (mặt nhựa) • Công suất tải: ≤ 200W • Góc quét: 180° • Khoảng cách hoạt động: ≤ 9m (bán kính) • Có thể điều chỉnh thời gian, độ nhạy sáng, IP20	192.100
 MWS1-AT	Cảm biến chuyển động Microwave gắn âm • Công suất tải: <200W • Góc quét: 360° • Khoảng cách hoạt động: ≤ 8m (bán kính) • Có thể điều chỉnh thời gian, độ nhạy sáng, IP20	275.000
 PTC1	Cảm biến quang • Công suất tải: ≤ 10A • Hoạt động khi ánh sáng: <5-15 Lux • IP44	170.200

SMART CONTROL

- LED Bulb
- LED Âm Trần
- LED Ốp Nổi
- LED Tube
- LED Dây
- LED Tấm
- LED Ốp Trần
- LED Pha
- Điện Gia Dụng
- Thiết Bị Điện Thông Minh
- Công Tắc & Ổ Cắm
- Thiết Bị Đóng Cắt
- Thiết Bị Điện Văn Phòng
- Thiết Bị Cảm Biến An Ninh

HỆ THỐNG ĐIỀU KHIỂN THÔNG MINH MPE SMART CONTROL

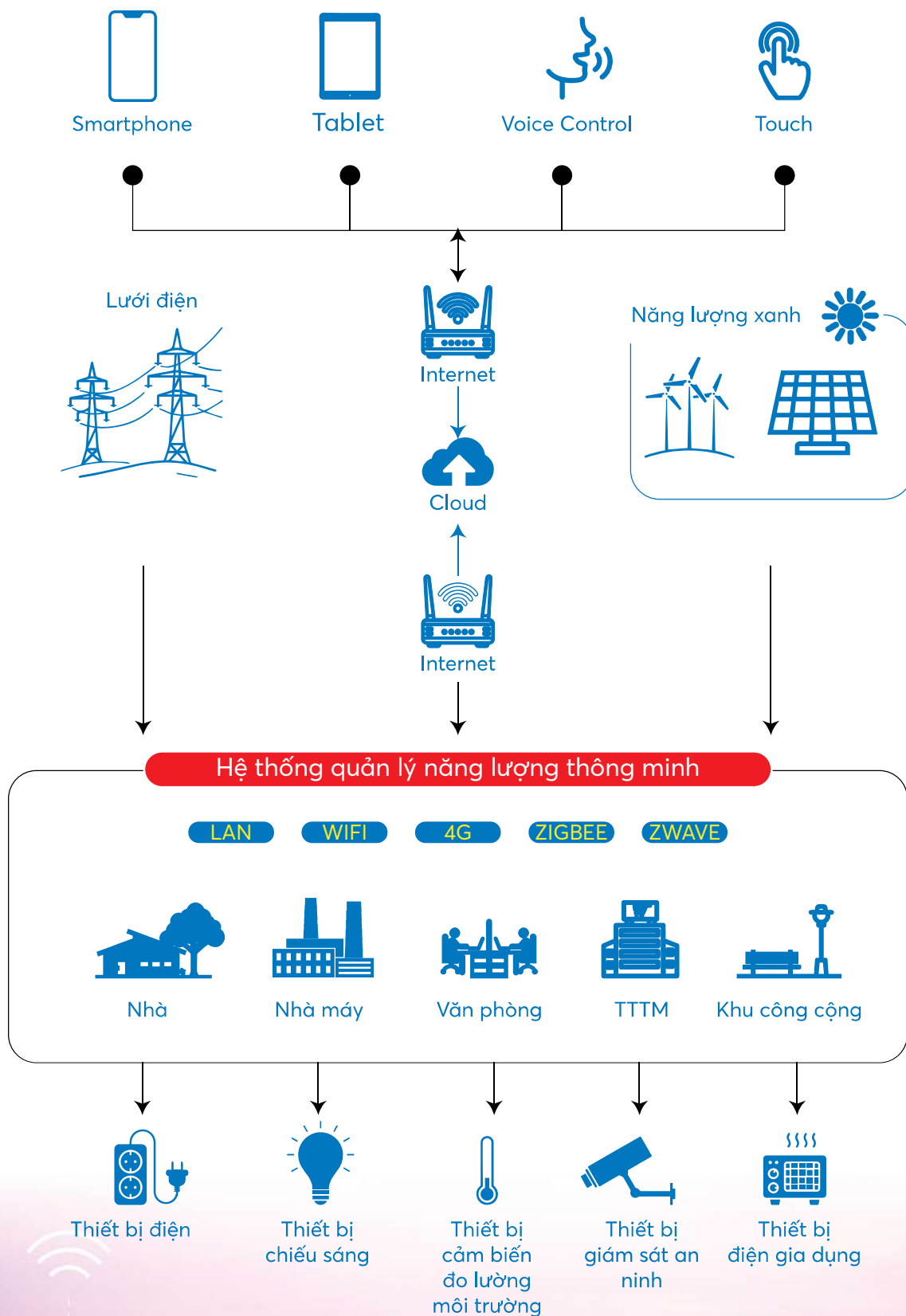



SMART CONTROL (226-250)

- LED Bulb ----- 230
- LED Âm Trần ----- 231
- LED Ốp Nổi ----- 232
- LED Tắm ----- 233
- LED Ốp Trần ----- 234
- LED Dây ----- 235
- LED Pha ----- 236
- Thiết Bị Điện Văn Phòng ----- 237
- Công Tắc & Ổ Cắm ----- 238-241
- Điện Gia Dụng ----- 242-244
- Thiết Bị Cảm Biến An Ninh ----- 245-246
- Thiết Bị Điện Thông Minh ----- 247-248
- Thiết Bị Đóng Cắt ----- 249-250

SMART LIGHTING

- LED Bulb & LED Filament ----- 251
- LED Âm Trần ----- 252
- LED Ốp Trần ----- 253

REMOTE CONTROL

- LED Tube & LED Tắm ----- 254-255
- LED Âm Trần ----- 256

SƠ ĐỒ KẾT NỐI SẢN PHẨM SMART ZIGBEE (/ZB)



SƠ ĐỒ KẾT NỐI SẢN PHẨM SMART WIFI (/SC)

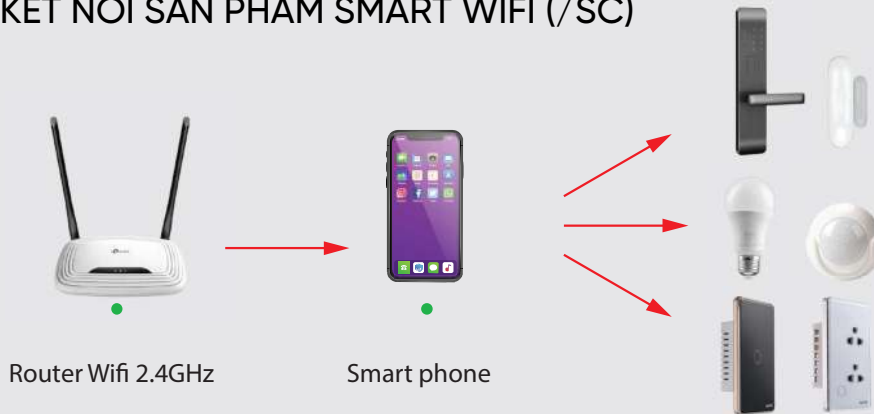

APP MPE SMART CONTROL

Điều khiển các thiết bị smart (/SC & /ZB)



Icon app



Tải app



APP MPE SMART LIGHTING

Điều khiển các thiết bị Bluetooth (/SM)



Icon app



Tải app

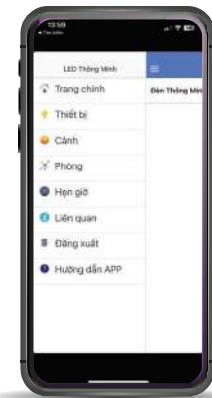

REMOTE ĐIỀU KHIỂN RC-RF

Điều khiển các thiết bị Remote control (/3C-RC)



RC-RF



REMOTE ĐIỀU KHIỂN RCL/RCS

Điều khiển các thiết bị Bluetooth (/SM)



RCL









RCS



SMART CONTROL | LED BULB

CE RoHS EMC DIALux German Technology

MPE SMART CONTROL 	Voltage Điện áp 220V AC	 Tuổi thọ 30.000 giờ	RA Chỉ số hoàn màu >80	PF Hệ số công suất >0.5	 Chip LED SMD 2835 RGBWW	 Đui đèn E27	 Góc chiếu 230°	 Ánh sáng 2700K-6500K RGB
---	--------------------------------------	---	-------------------------------------	--------------------------------------	---	--	--	--

LED BULB THÔNG MINH ĐIỀU KHIỂN WIFI Seri LB

9W 13W

2 NĂM
BẢO HÀNH



Seri LB	Mã hàng Model	Quang thông Lumen	Màu ánh sáng CCT	Kích thước Size (mm)	Đóng gói Packing	Giá bán lẻ VNĐ
	LB-9/SC	806 Lm	2700K-6500K RGB	Ø60 x 118	1 cái/hộp 100 cái/thùng	386.500
	LB-13/SC	1200 Lm	2700K-6500K RGB	Ø95 x 135	1 cái/hộp 10 cái/thùng	580.700

9W

13W

SMART CONTROL | LED ÂM TRẦN

CE RoHS EMC DIALux German Technology





MPE SMART CONTROL 	Voltage Điện áp 220V AC	Tuổi thọ 30.000 giờ	RA Chỉ số hoàn màu >80	PF Hệ số công suất >0.5	Chip LED SMD 2835 RGBWW	Góc chiếu 110°	Ánh sáng 2700K-6500K RGB
------------------------------	--------------------------------------	-------------------------------	-------------------------------------	--------------------------------------	-----------------------------------	--------------------------	------------------------------------

LED ÂM TRẦN ĐIỀU KHIỂN WIFI - ZIGBEE Seri RPL

6w 9w 12w 18w 24w

2 NĂM
BẢO HÀNH



Seri RPL	Mã hàng Model	Quang thông Lumen	Màu ánh sáng CCT	Kích thước Size (mm)	Đóng gói Packing	Giá bán lẻ VNĐ
	RPL-6/SC	500 Lm	2700K-6500K RGB	Sản phẩm Ø120 x 25	1 cái/hộp 60 cái/thùng	712.400
	RPL-6/ZB			Đục lỗ Ø90		816.600
	RPL-9/SC	750 Lm	2700K-6500K RGB	Sản phẩm Ø150 x 25	1 cái/hộp 40 cái/thùng	759.600
	RPL-9/ZB			Đục lỗ Ø130		863.800
	RPL-12/SC	950 Lm	2700K-6500K RGB	Sản phẩm Ø170 x 25	1 cái/hộp 40 cái/thùng	828.200
	RPL-12/ZB			Đục lỗ Ø130		943.300
	RPL-18/SC	1500 Lm	2700K-6500K RGB	Sản phẩm Ø225 x 25	1 cái/hộp 20 cái/thùng	967.400
	RPL-18/ZB			Đục lỗ Ø205		1.086.000
	RPL-24/SC	1800 Lm	2700K-6500K RGB	Sản phẩm Ø300 x 25	1 cái/hộp 10 cái/thùng	1.248.300
	RPL-24/ZB			Đục lỗ Ø280		1.366.900

SMART CONTROL | LED ỒP NỔI

CE RoHS EMC DIALux German Technology

MPE SMART CONTROL



Voltage

Điện áp
220V AC

J

Tuổi thọ
30.000 giờ

RA

Chỉ số hoàn màu
>80

PF

Hệ số công suất
>0.5



Chip LED
SMD 2835
RGBWW



Góc chiếu
110°



Ánh sáng
2700K-6500K
RGB

LED ỒP NỔI ĐIỀU KHIỂN WIFI - ZIGBEE

Seri SRPL

6W 12W 18W 24W

2 NĂM
BẢO HÀNH



Seri SRPL	Mã hàng Model	Quang thông Lumen	Màu ánh sáng CCT	Kích thước Size (mm)	Đóng gói Packing	Giá bán lẻ VNĐ
 6W	SRPL-6/SC	480 Lm	2700K-6500K RGB	Ø120 x 35	1 cái/hộp 20 cái/thùng	859.700
	SRPL-6/ZB					859.700
 12W	SRPL-12/SC	950 Lm	2700K-6500K RGB	Ø170 x 35	1 cái/hộp 30 cái/thùng	878.600
	SRPL-12/ZB					993.500
 18W	SRPL-18/SC	1500 Lm	2700K-6500K RGB	Ø217 x 35	1 cái/hộp 20 cái/thùng	1.037.600
	SRPL-18/ZB					1.165.500
 24W	SRPL-24/SC	1800 Lm	2700K-6500K RGB	Ø300 x 35	1 cái/hộp 10 cái/thùng	1.340.800
	SRPL-24/ZB					1.456.600



Voltage

Điện áp
100-240V AC



Tuổi thọ
30.000 giờ

RA

Chỉ số
hoàn màu
>80

PF

Hệ số
công suất
>0.9



Chip LED
SMD 2835
RGBWW



Góc chiếu
120°



Ánh sáng
2700K-6500K
RGB

LED TẮM ĐIỀU KHIỂN WIFI - ZIGBEE

Seri FPL 20^w 25^w 40^w

2 NĂM
BẢO HÀNH

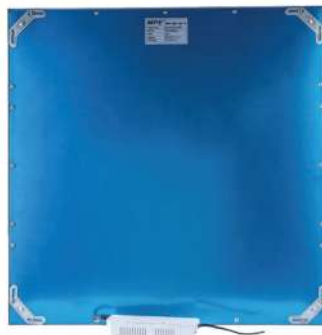

Seri FPL	Mã hàng Model	Quang thông Lumen	Màu ánh sáng CCT	Kích thước Size (mm)	Đóng gói Packing	Giá bán lẻ VNĐ
	FPL-3030/SC FPL-3030/ZB	1800 Lm	2700K-6500K RGB	300 x 300 x 11	1 cái/hộp 10 cái/thùng	1.766.500
20W						
	FPL-6030/SC FPL-6030/ZB	2250 Lm	2700K-6500K RGB	600 x 300 x 11	1 cái/hộp 5 cái/thùng	2.019.800
25W						
	FPL-6060/SC FPL-6060/ZB	3600 Lm	2700K-6500K RGB	600 x 600 x 11	1 cái/hộp 5 cái/thùng	2.820.700
40W						
	FPL-12030/SC FPL-12030/ZB	3600 Lm	2700K-6500K RGB	1200 x 300 x 11	1 cái/hộp 5 cái/thùng	3.375.100
40W						

SMART CONTROL | LED ỚP TRẦN

CE RoHS EMC DIALux German Technology

MPE SMART CONTROL 	Voltage Điện áp 100-240V AC	Tuổi thọ 30.000 giờ	RA Chỉ số hoàn màu >80	Chip LED SMD 2835 RGBWW	Góc chiếu 120°	Ánh sáng 2700K-6500K RGB
------------------------------	--	-------------------------------	-------------------------------------	-----------------------------------	--------------------------	------------------------------------

LED ỚP NỔI CEILING ĐIỀU KHIỂN WIFI

Seri CL 20W 30W **2 NĂM BẢO HÀNH**







Seri CL	Mã hàng Model	Quang thông Lumen	Màu ánh sáng CCT	Kích thước Size (mm)	Đóng gói Packing	Giá bán lẻ VNĐ
---------	---------------	-------------------	------------------	----------------------	------------------	----------------

 20W	CL-20/SC	2000 Lm	2700 - 6500K RGB	Ø300 x 85	1 cái/hộp 5 cái/thùng	1.429.500
--	----------	---------	------------------	-----------	--------------------------	------------------

 30W	CL-30/SC	3000 Lm	2700 - 6500K RGB	Ø350 x 85	1 cái/hộp 5 cái/thùng	1.943.500
--	----------	---------	------------------	-----------	--------------------------	------------------

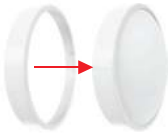
VIÊN ĐÈN

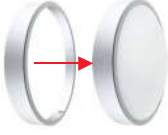
Seri BD

Seri BD	Mã hàng Model	Mô tả Description	Giá bán lẻ VNĐ	Seri BD	Mã hàng Model	Mô tả Description	Giá bán lẻ VNĐ
	BD30-W	• Màu trắng (White) • Dùng cho: CL 20W	73.000		BD30-R	• Màu đỏ (Red) • Dùng cho: CL 20W	129.100
	BD35-W	• Màu trắng (White) • Dùng cho: CL 30W	83.100		BD35-R	• Màu đỏ (Red) • Dùng cho: CL 30W	151.400
	BD30-S	• Màu xám bạc (Silver) • Dùng cho: CL 20W	88.800		BD30-G	• Màu vàng (Gold) • Dùng cho: CL 20W	223.200
	BD35-S	• Màu xám bạc (Silver) • Dùng cho: CL 30W	98.200		BD35-G	• Màu vàng (Gold) • Dùng cho: CL 30W	262.000
	BD30-C	• Màu crôm (Chromium) • Dùng cho: CL 20W	106.100				
	BD35-C	• Màu crôm (Chromium) • Dùng cho: CL 30W	123.300				



LED DÂY THÔNG MINH

ĐIỀU KHIỂN WIFI - ZIGBEE BLUETOOTH

8w 10w 14.4w

MPE SMART CONTROL

MPE SMART LIGHTING

REMOTE CONTROL

RCL RCS

CHIP LED SMD 5050RGB

ÁNH SÁNG RGB

2 NĂM BẢO HÀNH

- Điều khiển qua ứng dụng Smart phone
- Chip LED SMD 5050RGB
- Đèn đổi màu tự động hoặc điều khiển đổi màu qua app MPE Smart Control với hệ màu RGB
- Mạch siêu dẫn giúp hiệu suất phát sáng cao, tiết kiệm năng lượng
- Cấu trúc bảo vệ cách nhiệt nhiều lớp an toàn
- Lắp đặt dễ dàng, uốn lượn được mọi nơi cần trang trí

Mô tả Description	Giá bán lẻ VND	Mô tả Description	Giá bán lẻ VND
<p>ZIGBEE</p> <p>LS/ZB (màu RGB) Led dây thông minh màu RGB, điều khiển bằng zigbee. (Kèm bộ nguồn)</p> <ul style="list-style-type: none"> • Điện áp vào: 220V AC • Điện áp ra: 12V DC • Chiều dài: 5m • Đóng gói: 5m/hộp - 40 hộp/thùng <p>DC 12V 14.4W/m</p>	860.900	<p>WIFI</p> <p>LS/SC (màu RGB) Led dây thông minh màu RGB, điều khiển bằng wifi (Kèm bộ nguồn)</p> <ul style="list-style-type: none"> • Điện áp vào: 220V AC • Điện áp ra: 12V DC • Chiều dài: 5m • Đóng gói: 5m/hộp - 40 hộp/thùng <p>DC 12V 14.4W/m</p>	860.900
<p>WIFI</p> <p>LSAC/SC (màu RGB) Led dây thông minh màu RGB, điều khiển bằng wifi (Không kèm bộ nguồn)</p> <ul style="list-style-type: none"> • Dòng điện: 2A • Điện áp vào: 220V AC • Chiều dài: 25m • Đóng gói: 25m/thùng <p>AC 220V 8W/m</p>	137.400	<p>BLUETOOTH</p> <p>LS/SM (màu RGB) Led dây thông minh màu RGB, điều khiển bằng Bluetooth (Kèm bộ nguồn)</p> <ul style="list-style-type: none"> • Công suất: 10W/m • Điện áp vào: 220V AC • Chiều dài: 5m • Đóng gói: 5m/hộp - 40 hộp/thùng <p>DC 12V 10W/m</p>	1.148.000
<p>MC-LSAC/SC Khớp nối giữa Led dây thông minh AC. Sử dụng cho LED dây LSAC/SC</p> <p>34.100</p>		<p>CLS/SC Bộ nguồn Led dây điều khiển Wifi AC 220V. Sử dụng cho LED dây LSAC/SC</p> <p>400W</p> <p>853.600</p>	

SMART CONTROL | LED PHA

CE RoHS EMC DIALux German Technology

**CHỐNG ẨM
IP65**



**MPE SMART
CONTROL**



Voltage

Điện áp

220V AC



Tuổi thọ

30.000 giờ

RA

Chỉ số
hoàn màu

>80

PF

Hệ số
công suất

>0.5



Chip LED

SMD 2835
RGBW



Ánh sáng

6500K
RGB



LED PHA ĐIỀU KHIỂN WIFI

Seri FLD 50W 100W 150W

2 NĂM
BẢO HÀNH

- Điều khiển qua ứng dụng Smart phone
- Điều khiển thông minh kết nối qua Amazon Alexa, Google Assistant
- Đèn đổi màu tự động hoặc điều khiển đổi màu qua app MPE Smart Control với hệ màu RGB
- Cấp độ bảo vệ IP65
- Thân nhôm bền bỉ, thiết kế gọn nhẹ
- Tiết kiệm điện năng, tuổi thọ cao 30.000 giờ
- Dễ dàng lắp đặt và sử dụng



Seri FLD	Mã hàng Model	Màu ánh sáng CCT	Kích thước Size (mm)	Đóng gói Packing	Giá bán lẻ VNĐ
	FLD-50/SC	6500K RGB	238 x 238 x 100	1 cái/hộp 10 cái/thùng	947.100
50W					
	FLD-100/SC	RGB	290 x 278 x 120	1 cái/hộp 4 cái/thùng	1.485.500
100W					
	FLD-150/SC	RGB	335 x 323 x 136	1 cái/hộp 4 cái/thùng	2.068.100
150W					

SMART CONTROL | THIẾT BỊ ĐIỆN VĂN PHÒNG

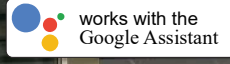
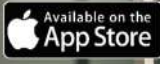

Ổ CẮM ÂM BÀN THÔNG MINH Seri TBS **2 NĂM** BẢO HÀNH

- Ổ cắm âm bàn thông minh điều khiển bằng wifi qua app MPE Smart Control.
- Bảng điều khiển cảm ứng có khả năng chống trầy xước, chịu nhiệt cao, bền bỉ để sử dụng lâu dài.
- Đèn báo LED giúp dễ dàng tìm thấy và sử dụng ổ cắm trong bóng tối.
- Động cơ đóng mở ổ cắm lên xuống nhẹ nhàng, êm ái. Tính năng an toàn khi gặp vật cản tự động ngừng lại.
- Trang bị cổng USB type A, USB type C và đế sạc không dây, có thể sạc nhiều thiết bị cùng một lúc.

ĐỂ SẠC KHÔNG DÂY 15W

Voltage Điện áp: **110-250V AC**



Điều khiển bằng Wifi 2.4Hz



Ổ cắm đa năng: **16A**



Nút điều khiển cảm ứng



Cổng USB A-C: **5VDC-2.1A**





Điều khiển bằng giọng nói



Sạc không dây Qi: **15W**



Đèn viền 3 chế độ sáng

Seri TBS	Mã hàng Model	Mô tả Description	Kích thước Size (mm)	Đóng gói Packing	Giá bán lẻ VND
 4000W	TBS1/SC	<ul style="list-style-type: none"> • 3 ổ cắm đa năng • 1 cổng kết nối USB type A • 1 cổng kết nối USB type C • Hệ điều hành tương thích: IOS/Android 	Sản phẩm Ø136 x 277 Đục lỗ Ø125	1 cái/hộp 8 cái/thùng	6.300.000
 4000W	TBS2/SC	<ul style="list-style-type: none"> • 4 ổ cắm đa năng • 4 cổng kết nối USB type A • 4 cổng kết nối USB type C • Hệ điều hành tương thích: IOS/Android 	Sản phẩm Ø136 x 367 Đục lỗ Ø125	1 cái/hộp 6 cái/thùng	9.191.900



CÔNG TẮC & Ổ CẮM THÔNG MINH Wifi & Zigbee







SMART CONTROL | CÔNG TẮC & Ổ CẮM



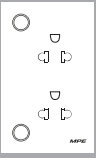

CE RoHS EMC DIALux German Technology

CÔNG TẮC & Ổ CẮM THÔNG MINH Wifi

2 NĂM BẢO HÀNH

MPE SMART CONTROL

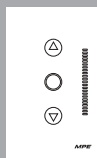

Mã hàng Model	Mô tả Description	Giá bán lẻ VNĐ
 CSW/SC	Mặt công tắc rèm cửa, điều khiển Wifi • Kích thước: 120x72x43mm • Tải định mức: 1000W/gang	961.100
 SO2/SC	Mặt ổ cắm đôi 3 chấu, điều khiển Wifi • Kích thước: 120x72x43mm Tải định mức: 1000W/gang	1.095.500
 SW1/SC	Mặt 1 công tắc, điều khiển Wifi • Kích thước: 120x72x43mm • Tải định mức: 1000W/gang • LED: 150W max/gang	792.300
 SW2/SC	Mặt 2 công tắc, điều khiển Wifi • Kích thước: 120x72x43mm • Tải định mức: 1000W/gang • LED: 150W max/gang	853.300
 SW3/SC	Mặt 3 công tắc, điều khiển Wifi • Kích thước: 120x72x43mm • Tải định mức: 1000W/gang • LED: 150W max/gang	918.000
 SW4/SC	Mặt 4 công tắc, điều khiển Wifi • Kích thước: 120x72x43mm • Tải định mức: 1000W/gang • LED: 150W max/gang	1.194.700



Mã hàng Model	Mô tả Description	Giá bán lẻ VNĐ
 SWV1/SC	Mặt 1 công tắc hình vuông, điều khiển Wifi • Kích thước: 86x86mm • Tải định mức: 700W/gang • LED: 150W max/gang	696.900
 SWV2/SC	Mặt 2 công tắc hình vuông, điều khiển Wifi • Kích thước: 86x86mm • Tải định mức: 700W/gang • LED: 150W max/gang	804.700
 SWV3/SC	Mặt 3 công tắc hình vuông, điều khiển Wifi • Kích thước: 86x86mm • Tải định mức: 700W/gang • LED: 150W max/gang	876.500
 DIM1/SC	Mặt Dimmer điều chỉnh độ sáng đèn, điều khiển Wifi • Kích thước: 120x72x43mm • Tải định mức: 1000W/gang	1.167.800
 SOMV/SC	Mặt ổ cắm đa năng hình vuông, điều khiển Wifi • Kích thước: 86x86mm • Tải định mức: 16A	732.800

CÔNG TẮC & Ổ CẮM THÔNG MINH Zigbee

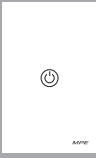
2 NĂM BẢO HÀNH

MPE SMART CONTROL

Mã hàng Model	Mô tả Description	Giá bán lẻ VNĐ
 SW1/ZB	Mặt 1 công tắc, điều khiển Zigbee • Kích thước: 120x72x43mm • Tải định mức: 500W/gang	953.900
 SW2/ZB	Mặt 2 công tắc, điều khiển Zigbee • Kích thước: 120x72x43mm • Tải định mức: 500W/gang	1.025.800
 SW3/ZB	Mặt 3 công tắc, điều khiển Zigbee • Kích thước: 120x72x43mm • Tải định mức: 500W/gang	1.097.700

Mã hàng Model	Mô tả Description	Giá bán lẻ VNĐ
 SWV1/ZB	Mặt 1 công tắc hình vuông, điều khiển Zigbee • Kích thước: 86x86mm • Tải định mức: 500W/gang	950.200
 SWV2/ZB	Mặt 2 công tắc hình vuông, điều khiển Zigbee • Kích thước: 86x86mm • Tải định mức: 500W/gang	1.022.100
 SWV3/ZB	Mặt 3 công tắc hình vuông, điều khiển Zigbee • Kích thước: 86x86mm • Tải định mức: 500W/gang	1.093.900







CÔNG TẮC & Ổ CẮM THÔNG MINH Wifi viên Vàng & Bạc

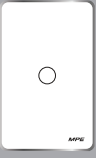
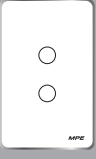
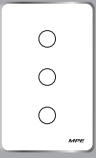
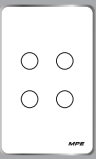
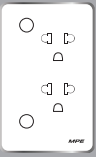

CÔNG TẮC & Ổ CẮM THÔNG MINH Wifi viền Vàng & Bạc

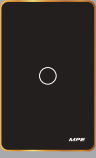



Mã hàng Model	Mô tả Description	Giá bán lẻ VNĐ
 SWW1/SC	Mặt 1 công tắc màu trắng viền bạc, điều khiển Wifi • Kích thước: 120x72x34mm • Tải định mức: 1000W/gang • LED: 200W max/gang	838.000
 SWW2/SC	Mặt 2 công tắc màu trắng viền bạc, điều khiển Wifi • Kích thước: 120x72x34mm • Tải định mức: 1000W/gang • LED: 200W max/gang	938.600
 SWW3/SC	Mặt 3 công tắc màu trắng viền bạc, điều khiển Wifi • Kích thước: 120x72x34mm • Tải định mức: 1000W/gang • LED: 200W max/gang	938.600
 SWW4/SC	Mặt 4 công tắc màu trắng viền bạc, điều khiển Wifi • Kích thước: 120x72x34mm • Tải định mức: 1000W/gang • LED: 200W max/gang	1.053.600
 SOW2/SC	Mặt ổ cắm đôi 3 chấu màu trắng viền bạc, điều khiển Wifi • Kích thước: 120x72x43mm • Tải định mức: 16A	1.362.600

Mã hàng Model	Mô tả Description	Giá bán lẻ VNĐ
 SWB1/SC	Mặt 1 công tắc màu đen viền vàng, điều khiển Wifi • Kích thước: 120x72x34mm • Tải định mức: 1000W/gang • LED: 200W max/gang	838.000
 SWB2/SC	Mặt 2 công tắc màu đen viền vàng, điều khiển Wifi • Kích thước: 120x72x34mm • Tải định mức: 1000W/gang • LED: 200W max/gang	938.600
 SWB3/SC	Mặt 3 công tắc màu đen viền vàng, điều khiển Wifi • Kích thước: 120x72x34mm • Tải định mức: 1000W/gang • LED: 200W max/gang	938.600
 SWB4/SC	Mặt 4 công tắc màu đen viền vàng, điều khiển Wifi • Kích thước: 120x72x34mm • Tải định mức: 1000W/gang • LED: 200W max/gang	1.053.600
 SOB2/SC	Mặt ổ cắm đôi 3 chấu màu đen viền vàng, điều khiển Wifi • Kích thước: 120x72x43mm • Tải định mức: 16A	1.362.600



MẶT CÔNG TẮC THÔNG MINH

Mã hàng Model	Mô tả Description	Giá bán lẻ VNĐ
 MAT1/SC	Mặt 1 lỗ gắn hạt mạng LAN, TEL, TV dùng cho thiết bị rời A30 • Kích thước: 115x72x10mm	118.500
 MAT2/SC	Mặt 2 lỗ gắn hạt mạng LAN, TEL, TV dùng cho thiết bị rời A30 • Kích thước: 115x72x10mm	140.100

Mã hàng Model	Mô tả Description	Giá bán lẻ VNĐ
 MAT3/SC	Mặt 3 lỗ gắn hạt mạng LAN, TEL, TV dùng cho thiết bị rời A30 • Kích thước: 115x72x10mm	161.600



MPE SMART CONTROL



MPE SMART LIGHTING









REMOTE CONTROL



ĐÈN NGỦ THÔNG MINH ĐIỀU KHIỂN WIFI, BLUETOOTH

Seri BHS

2 NĂM
BẢO HÀNH

	Mã hàng Model	ĐIỆN ÁP VAC	TẦN SỐ Hz	Kích thước Size (mm)	Đóng gói Packing	Giá bán lẻ VNĐ
   	BHS1	220	50	270 x 270 x 500	1 cái/hộp 12 cái/thùng	2.183.100
  	BHS2/SC	220	50	270 x 270 x 500	1 cái/hộp 12 cái/thùng	1.873.700



MÁY LỌC KHÔNG KHÍ 3 CHẾ ĐỘ ĐIỀU KHIỂN WIFI

Seri ARP1

2 NĂM BẢO HÀNH



Mã hàng Model	Mô tả Description	Giá bán lẻ VND
ARP1/SC	<p>Máy lọc không khí:</p> <ul style="list-style-type: none"> Lọc sạch bụi bẩn trong không khí 8 tốc độ quạt cho phép làm sạch nhanh hơn Đo số lượng hạt bụi trong không khí với kích thước hạt 2.5µ 3 chế độ Có tính năng an toàn cho trẻ em Đễ dàng vệ sinh và thay thế linh kiện 	9.763.400

RÈM CỬA THÔNG MINH ĐIỀU KHIỂN WIFI

2 NĂM BẢO HÀNH



Mã hàng Model	Mô tả Description	Giá bán lẻ VND
CM1/SC	<p>Mô tơ rèm cửa thông minh</p> <ul style="list-style-type: none"> Điện áp: 220VAC Công suất: 6.5W, IP20 Tốc độ 16cm/s 	2.958.800

CR1/SC	Thanh ray rèm cửa, dài 1m	802.900
--------	---------------------------	----------------

ĐIỀU KHIỂN & MÀN CHIẾU SMART

2 NĂM BẢO HÀNH



Mã hàng Model	Mô tả Description	Giá bán lẻ VND
RMC/SC	<p>Remote điều khiển rèm cửa</p> <ul style="list-style-type: none"> Mỗi remote điều khiển được 2 motor Khoảng cách <25m 	443.600

RB1/SC	Màn chiếu Smart Wifi	1.533.900
--------	----------------------	------------------

BỘ RÈM CỬA THÔNG MINH ĐIỀU KHIỂN WIFI

2 NĂM BẢO HÀNH



Mã hàng Model	Mô tả Description	Giá bán lẻ VND
CM2.2/SC	Bộ rèm cửa thông minh, dài 2.2m, điều khiển Wifi	3.755.200

CM3.2/SC	Bộ rèm cửa thông minh, dài 3.2m, điều khiển Wifi	3.967.900
----------	--	------------------

BỘ RÈM CỬA THÔNG MINH ĐIỀU KHIỂN WIFI, ZIGBEE

2 NĂM BẢO HÀNH





Mã hàng Model	Mô tả Description	Giá bán lẻ VND
CM4.2/SC	Bộ rèm cửa thông minh, dài 4.2m, điều khiển Wifi	4.180.700

CM1/ZB	<p>Mô tơ rèm cửa thông minh điều khiển Zigbee</p> <ul style="list-style-type: none"> Điện áp: 240VAC Công suất: 40W IP20 Khối lượng tải: 50kg Phạm vi điều khiển bằng remote: 50m 	2.317.800
--------	--	------------------

Ổ CẮM DI ĐỘNG THÔNG MINH ĐIỀU KHIỂN WIFI

Seri SPS **2 NĂM BẢO HÀNH**







Seri SPS	Mã hàng Model	Công suất USB	Dòng điện Ampe	Kết nối Wifi	Kích thước Size (mm)	Đóng gói Packing	Giá bán lẻ VNĐ
	SPS1	5V 2.1A	15A	2.4Ghz	335 x 65 x 40	1 cái/hộp 20 cái/thùng	1.030.200
	SPS2	Type A: 18W Type C-PD: 65W	15A	2.4Ghz	350 x 65 x 41	1 cái/hộp 20 cái/thùng	1.375.100
	SPS3	Type A: 5V-2.4A Type C-PD: 22W	10A	2.4Ghz	385 x 59 x 28	1 cái/hộp 20 cái/thùng	829.700

Ổ CẮM THÔNG MINH ĐIỀU KHIỂN WIFI

Seri SWP15, SWP16 **2 NĂM BẢO HÀNH**



Seri SWP	Mã hàng Model	Công suất Watt	Dòng điện Ampe	Kết nối Wifi	Kích thước Size (mm)	Đóng gói Packing	Giá bán lẻ VNĐ
	SWP15-1	2.000	15A	2.4Ghz 1T1R	75 x 37.5 x 30	1 cái/hộp 200 cái/thùng	454.100
	SWP16-2	2.000	16A	2.4Ghz 1T1R	85 x 40 x 30	1 cái/hộp 200 cái/thùng	440.200
	SWP16-3	2.000	16A	2.4Ghz 1T1R	85 x 42 x 34	1 cái/hộp 200 cái/thùng	440.600
	SWP16-5	2.000	16A 2 USB 2.4A	2.4Ghz 1T1R	85 x 42 x 34	1 cái/hộp 200 cái/thùng	498.200

SMART CONTROL | THIẾT BỊ CẢM BIẾN AN NINH



CE RoHS EMC DIALux German Technology

2 NĂM
BẢO HÀNH

	Mã hàng Model	Mô tả Description	Giá bán lẻ VNĐ		Mã hàng Model	Mô tả Description	Giá bán lẻ VNĐ
	DS1/SC	Cảm biến cửa. Phát hiện tình trạng đóng/mở	634.100		MS1/SC	Cảm biến chuyển động · Phát hiện chuyển động trong phạm vi 7m	774.500
	DS1/ZB	Cảm biến cửa. Phát hiện tình trạng đóng/mở	511.000		MS1/ZB	Cảm biến chuyển động · Phát hiện chuyển động trong phạm vi 7m	615.200
 WIFI	MIR1-NT/DW	Cảm biến chuyển động hồng ngoại WIFI · Công suất tiêu thụ: 0.5W · Công suất tải: <200W · Góc quét: 90° · Bán kính làm việc: ≤ 4m (<24°C) · Điện áp: 110-240VAC · Chiều cao lắp đặt: 2.2~4.0m IP20	514.900		OCS/ZB	Cảm biến chuyển động và ánh sáng. Phát hiện chuyển động trong phạm vi 10m	1.438.300
 WIFI	MIR1-NT/EW	Cảm biến chuyển động hồng ngoại WIFI · Công suất tiêu thụ: 0.5W · Công suất tải: <200W · Góc quét: 90° · Bán kính làm việc: ≤ 4m (<24°C) · Điện áp: 110-240VAC · Chiều cao lắp đặt: 2.2~4.0m IP20	575.200		WS1/SC	Cảm biến nước có âm thanh và cảnh báo khi phát hiện có rò rỉ nước	891.500
 WIFI	MIR1-OD/W	Cảm biến chuyển động hồng ngoại WIFI · Công suất tiêu thụ: 0.5W · Công suất tải: <200W · Góc quét: 180° · Bán kính làm việc: ≤ 12m (<24°C) · Điện áp: 220-240VAC · Chiều cao lắp đặt: 1.8-2.5m IP65	525.200		WS1/ZB	Cảm biến nước có âm thanh và cảnh báo khi phát hiện có rò rỉ nước	546.900
 WIFI	MIR2-AT/W	Cảm biến chuyển động hồng ngoại WIFI · Công suất tiêu thụ: 0.5W · Công suất tải: <200W · Góc quét: 90° · Bán kính làm việc: ≤ 4m (<24°C) · Điện áp: 110-240VAC · Chiều cao lắp đặt: 2.2~4m IP20	515.400		SMS1/SC	Cảm biến khói. Phát hiện khói và cảnh báo cháy Có âm thanh và nhấp đèn (85dB)	1.125.500

SMART CONTROL | THIẾT BỊ CẢM BIẾN AN NINH

2 NĂM
BẢO HÀNH



Mã hàng Model	Mô tả Description	Giá bán lẻ VNĐ	Mã hàng Model	Mô tả Description	Giá bán lẻ VNĐ
 SMS1/ZB	Cảm biến khói. Phát hiện khói và cảnh báo cháy Có âm thanh và nháy đèn (85dB)	735.900	 TMS1/SC	Thiết bị đo nhiệt độ có tích hợp bộ điều khiển • Hiển thị thời gian • Đo nhiệt độ môi trường • Điều khiển trực tiếp quạt (3 tốc độ), van nóng lạnh	2.166.300
 COS1/SC	Cảm biến khí CO. Có âm thanh và nháy đèn	1.205.300	 DL1-D/SC	Khóa cửa Smart Wifi • Khóa màu đen • 5 cách mở khóa	7.133.100
 GAS1/SC	Cảm biến Gas. Phát hiện rò rỉ khí Gas và cảnh báo	1.392.200	 DL2-D/SC	Khóa cửa Smart Wifi • Khóa màu đen • 5 cách mở khóa	11.177.500
 GAS1/ZB	Cảm biến Gas. Phát hiện rò rỉ khí Gas và cảnh báo	1.392.200	 DL2-D/ZB	Khóa cửa Smart Zigbee • Khóa màu đen • 5 cách mở khóa	10.188.300
 LMS1/SC	Cảm biến quang. Đo độ sáng trong phạm vi 5m	616.000	 DL2-V/SC	Khóa cửa Smart Wifi • Khóa màu vàng • 5 cách mở khóa	11.177.500
 SR1/SC	Còi báo động • Âm thanh 85dB • Có nhiều âm thanh để lựa chọn	903.200	 CI1/SC	Camera trong nhà • Góc xoay: 355° • Góc ảnh: 80° • Định dạng video H264 • Ống kính: 3.6mm • Độ phân giải 2MP • Hỗ trợ thẻ nhớ 128GB	1.451.000
 SR1/ZB	Còi báo động • Âm thanh 85dB • Có nhiều âm thanh để lựa chọn	908.400	 CO1/SC	Camera ngoài trời • Góc ảnh: 80° • Định dạng video H264 • Ống kính: 3.6mm • Độ phân giải 2MP • Hống ngoài: 8-10m • Hỗ trợ thẻ nhớ 128GB	1.557.300
 EVD1/SC	Máy dò chất lượng không khí đa năng • Đo nhiệt độ • Đo độ ẩm • Đo hạt bụi trong không khí • Đo các thông số CH20, VOC, CO2	6.997.600	 VDB1/SC	Chuông cửa Camera • Đàm thoại 2 chiều • Tự động ghi hình khi phát hiện chuyển động	2.477.300
 THD1/SC	Máy dò chất lượng không khí đa năng • Đo nhiệt độ • Đo độ ẩm • Đo hạt bụi trong không khí	2.658.100	 PRS/ZB	Cảm biến hiện diện. Phát hiện chuyển động trong phạm vi 3-4m	2.853.500

SMART CONTROL | THIẾT BỊ ĐIỆN THÔNG MINH



GATEWAY WIFI → ZIGBEE

2 NĂM
BẢO HÀNH

MPE SMART
CONTROL

Mã hàng
Model

Mô tả
Description

Giá bán lẻ
VND



GT02-W/ZB

Gateway chuyển
Wifi sang Zigbee

1.449.300

GATEWAY WIFI → BLUETOOTH

2 NĂM
BẢO HÀNH

MPE SMART
CONTROL

Mã hàng
Model

Mô tả
Description

Giá bán lẻ
VND



GT02-W/BT

Gateway chuyển
Wifi sang Bluetooth

624.300

GATEWAY WIFI → IR

2 NĂM
BẢO HÀNH

MPE SMART
CONTROL

Mã hàng
Model

Mô tả
Description

Giá bán lẻ
VND



GT02-W/IR

Gateway chuyển
Wifi sang IR

543.800

Ổ CẮM ĐA NĂNG CHỐNG NƯỚC THÔNG MINH

2 NĂM
BẢO HÀNH

MPE SMART CONTROL

Mã hàng Model	Mô tả Description	Giá bán lẻ VNĐ
------------------	----------------------	-------------------



WV1/SC

Ổ cắm đa năng chống thấm nước thông minh

1.093.600

VAN KHÓA NƯỚC/GAS THÔNG MINH

2 NĂM
BẢO HÀNH

MPE SMART CONTROL

Mã hàng Model	Mô tả Description	Giá bán lẻ VNĐ
------------------	----------------------	-------------------



SWP1/SC

Van khoá nước/gas thông minh

984.200

ĐUI ĐÈN THÔNG MINH

2 NĂM
BẢO HÀNH

MPE SMART CONTROL

Mã hàng Model	Mô tả Description	Giá bán lẻ VNĐ
------------------	----------------------	-------------------



LAO1/SC

Đui đèn chuyển bóng đèn thường thành bóng đèn Smart E27

510.200

ĐIỀU KHIỂN THÔNG MINH

2 NĂM
BẢO HÀNH

Mã hàng Model	Mô tả Description	Giá bán lẻ VNĐ
------------------	----------------------	-------------------



RC-433/SC

Điều khiển thông minh bằng sóng RF433 MHz, tối đa 4 thiết bị, khoảng cách 30m
• Sử dụng kết hợp với SB01/SC

106.100



THIẾT BỊ ĐIỀU KHIỂN

1 NĂM
BẢO HÀNH

Mã hàng Model	Mô tả Description	Giá bán lẻ VNĐ
------------------	----------------------	-------------------



RC-RF

Thiết bị điều khiển từ xa Remote RF

199.700

THIẾT BỊ ĐIỀU KHIỂN

2 NĂM
BẢO HÀNH

MPE SMART LIGHTING

Mã hàng Model	Mô tả Description	Giá bán lẻ VNĐ
------------------	----------------------	-------------------



RCS

Thiết bị điều khiển Đèn Led thông minh bằng Bluetooth

311.600

THIẾT BỊ ĐIỀU KHIỂN

2 NĂM
BẢO HÀNH

MPE SMART LIGHTING

Mã hàng Model	Mô tả Description	Giá bán lẻ VNĐ
------------------	----------------------	-------------------



RCL

Thiết bị điều khiển Đèn Led thông minh bằng Bluetooth

311.700

HỘP ĐIỀU KHIỂN TỪ XA WIFI

2 NĂM
BẢO HÀNH

MPE SMART CONTROL

Mã hàng Model	Mô tả Description	Giá bán lẻ VNĐ
------------------	----------------------	-------------------



SB01/SC

Điều khiển thông minh Wifi & RF433MHZ



297.500

CẦU DAO TỰ ĐỘNG THÔNG MINH

Seri MCBS

2 NĂM
BẢO HÀNH

**MPE SMART
BREAKER**

	Mã hàng Model	Số cực Poles	Dòng định mức I_n (A)	I_{cu} (kA)	Đóng gói Packing	Giá bán lẻ VND
	MCBS-120 (1-20A)	1P	20A	6kA	1 cái/hộp 64 cái/thùng	1.606.600
	MCBS-132 (1-32A)	1P	32A	6kA		1.709.400
	MCBS-163 (1-63A)	1P	63A	6kA		1.880.400
	MCBS-232 (1-32A)	2P	32A	6kA	1 cái/hộp 32 cái/thùng	4.097.400
	MCBS-263 (1-63A)	2P	63A	6kA		4.290.800
	MCBS-280 (1-80A)	2P	80A	6kA		4.553.800
	MCBS-332 (1-32A)	3P	32A	6kA	1 cái/hộp 24 cái/thùng	6.329.100
	MCBS-363 (1-63A)	3P	63A	6kA		6.500.800
	MCBS-380 (1-80A)	3P	80A	6kA		6.699.200
	MCBS-432 (1-32A)	4P	32A	6kA	1 cái/hộp 16 cái/thùng	6.699.200
	MCBS-463 (1-63A)	4P	63A	6kA		7.417.800
	MCBS-480 (1-80A)	4P	80A	6kA		7.590.300

CẦU DAO BẢO VỆ DÒNG RÒ, QUÁ TẢI THÔNG MINH

Seri RCBOS

2 NĂM
BẢO HÀNH

**MPE SMART
BREAKER**

	Mã hàng Model	Số cực Poles	Dòng định mức I_n (A)	Dòng rò $I_{\Delta n}$ (mA)	I_{cu} (kA)	Đóng gói Packing	Giá bán lẻ VND
	RCBOS-232/30	2P	32A	30mA	6kA	1 cái/hộp 32 cái/thùng	4.336.800
	RCBOS-263/30	2P	63A	30mA	6kA		4.507.800
	RCBOS-280/30	2P	80A	30mA	6kA		4.666.600
	RCBOS-432/30	4P	32A	30mA	6kA	1 cái/hộp 16 cái/thùng	7.942.900
	RCBOS-463/30	4P	63A	30mA	6kA		8.113.900
	RCBOS-480/30	4P	80A	30mA	6kA		8.872.800

SMART CONTROL | THIẾT BỊ ĐÓNG CẮT

BỘ CẤP NGUỒN THIẾT BỊ ĐÓNG CẮT THÔNG MINH

2 NĂM
BẢO HÀNH



	Mã hàng Model	Điện áp vào In put	Điện áp ra Out put	Dòng điện Ampe	Đóng gói Packing	Giá bán lẻ VND
	PSS-25	110-265 VAC	12 VDC	2.5A	1 cái/hộp 40 cái/thùng	1.713.000
	PSS-25D	110-265 VAC	12 VDC	2.5A	1 cái/hộp 40 cái/thùng	2.055.100

BỘ CẤP NGUỒN THIẾT BỊ ĐÓNG CẮT THÔNG MINH

2 NĂM
BẢO HÀNH

	Mã hàng Model	Điện áp vào In put	Đóng gói Packing	Giá bán lẻ VND
	MD-WF (Module Wifi)	12 VDC	1 cái/hộp 80 cái/thùng	2.576.100
	MD-WF/4G (Module Sim 4G)	12 VDC	1 cái/hộp 80 cái/thùng	4.817.500
	MD-ZB (Module Zigbee)	12 VDC	1 cái/hộp 80 cái/thùng	2.576.100

CHÂN CẮM & CÁP NỐI

Mã hàng Model	Mô tả Description	Giá bán lẻ VND	Mã hàng Model	Mô tả Description	Giá bán lẻ VND
	PKMS-P6 Chân cắm pin (6 Pin)	10.700		PKMS-CT80 Cáp nối dài 80cm	278.700
	PKMS-CT50 Cáp nối dài 50cm	179.600			

SMART LIGHTING | LED BULB

CE RoHS EMC DIALux German Technology

REMOTE CONTROL RCL/RCS	MPE SMART LIGHTING	Voltage Điện áp 220V AC	Tuổi thọ 30.000 giờ	RA Chỉ số hoàn màu >80	PF Hệ số công suất >0.5	Chip LED SMD 2835 RGBWW	Đui đèn E27	Góc chiếu 230°	Ánh sáng 2700K-6500K RGB
----------------------------------	---------------------------	--------------------------------------	-------------------------------	-------------------------------------	--------------------------------------	-----------------------------------	-----------------------	--------------------------	------------------------------------



LED BULB THÔNG MINH

ĐIỀU KHIỂN APP MPE SMART LIGHTING & BLUETOOTH REMOTE

Seri LB

9W 13W

2 NĂM BẢO HÀNH

Seri LB	Mã hàng Model	Quang thông Lumen	Màu ánh sáng CCT	Kích thước Size (mm)	Đóng gói Packing	Giá bán lẻ VNĐ
	LB-9/SM	900 Lm	2700K-6500K RGB	Ø60 x 118	1 cái/hộp 10 cái/thùng	587.500
	LB-13/SM	1200 Lm	2700K-6500K RGB	Ø95 x 135	1 cái/hộp 10 cái/thùng	838.600

REMOTE CONTROL RCL/RCS	MPE SMART LIGHTING	Voltage Điện áp 200-240V AC	Tuổi thọ 30.000 giờ	RA Chỉ số hoàn màu >80	PF Hệ số công suất >0.5	Chip LED COB	Đui đèn E27	Góc chiếu 330°
----------------------------------	---------------------------	--	-------------------------------	-------------------------------------	--------------------------------------	------------------------	-----------------------	--------------------------

LED FILAMENT THÔNG MINH

ĐIỀU KHIỂN APP MPE SMART LIGHTING & BLUETOOTH REMOTE

Seri FLM6

5W 2 NĂM BẢO HÀNH

Seri FLM	Mã hàng Model	Quang thông Lumen	Màu ánh sáng CCT	Kích thước Size (mm)	Đóng gói Packing	Giá bán lẻ VNĐ
	FLM6/SM	600 Lm	2700K	Ø60 x 110	1 cái/hộp 10 cái/thùng	382.000

SMART LIGHTING | LED ÂM TRẦN

CE RoHS EMC DIALux German Technology

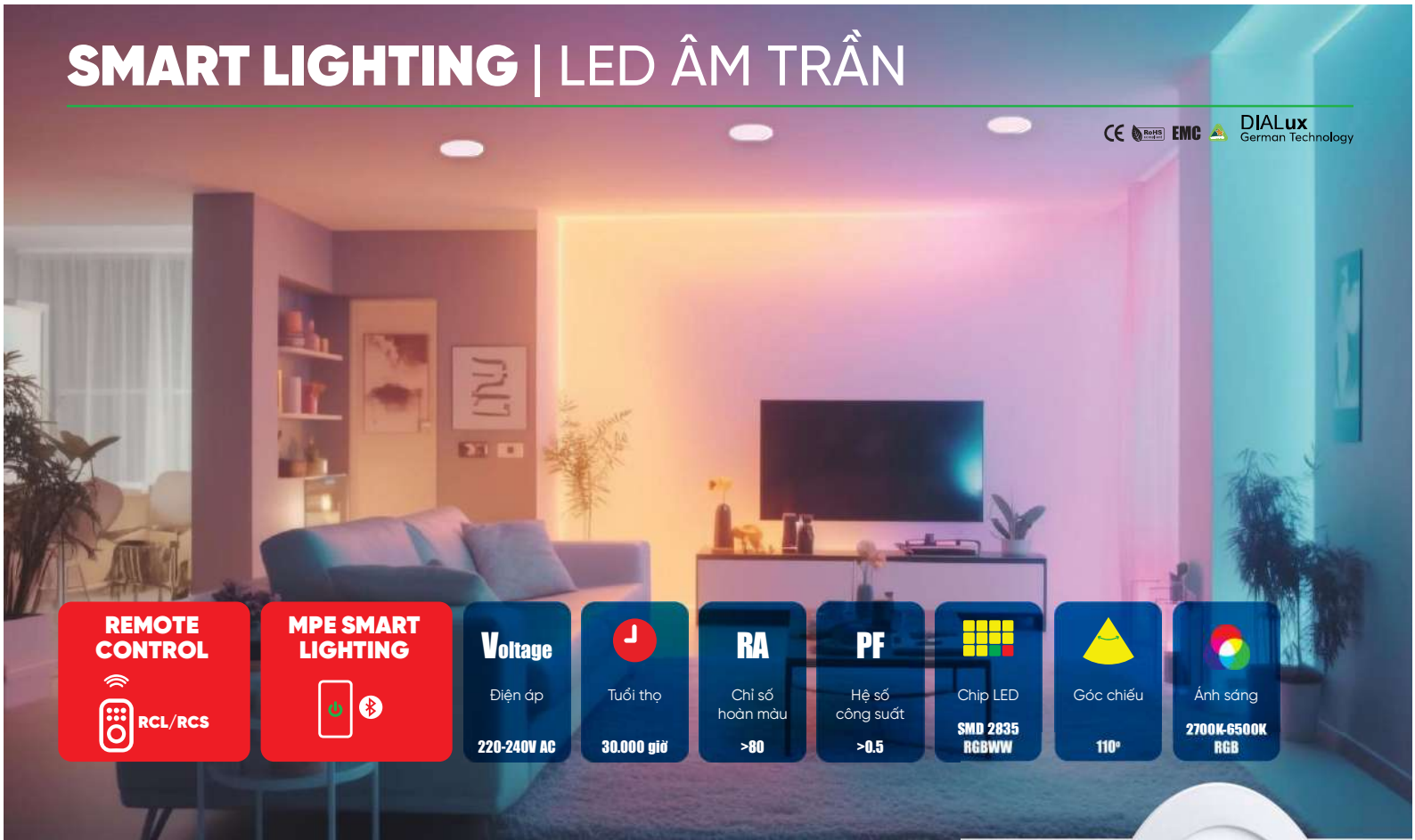

- REMOTE CONTROL**
RCL/RCS
- MPE SMART LIGHTING**
- Voltage**
Điện áp
220-240V AC
- Tuổi thọ**
30.000 giờ
- RA**
Chỉ số hoàn màu
>80
- PF**
Hệ số công suất
>0.5
- Chip LED**
SMD 2835 RGBWW
- Góc chiếu**
110°
- Ánh sáng**
2700K-6500K RGB

LED ÂM TRẦN ĐIỀU KHIỂN APP MPE SMART LIGHTING & BLUETOOTH REMOTE

Seri RPL

6W 12W 18W

2 NĂM BẢO HÀNH











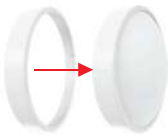

Seri RPL	Mã hàng Model	Quang thông Lumen	Màu ánh sáng CCT	Kích thước Size (mm)	Đóng gói Packing	Giá bán lẻ VNĐ
	RPL-6/SM	420 Lm	2700K-6500K RGB	Sản phẩm Ø120 x 25 Đục lỗ Ø105	1 cái/hộp 10 cái/thùng	718.200
	RPL-12/SM	800 Lm	2700K-6500K RGB	Sản phẩm Ø170 x 25 Đục lỗ Ø150	1 cái/hộp 10 cái/thùng	807.300
	RPL-18/SM	1100 Lm	2700K-6500K RGB	Sản phẩm Ø225 x 25 Đục lỗ Ø205	1 cái/hộp 10 cái/thùng	952.900

REMOTE CONTROL RCL/RCS	MPE SMART LIGHTING	Voltage Điện áp 220-240V AC	Tuổi thọ 30.000 giờ	RA Chỉ số hoàn màu >80	Chip LED SMD 2835 RGBWW	Góc chiếu 120°	Ánh sáng 2700K-6500K RGB	2 NĂM BẢO HÀNH
----------------------------------	---------------------------	--	-------------------------------	-------------------------------------	-----------------------------------	--------------------------	------------------------------------	-----------------------

LED ỒP NỔI CEILING ĐIỀU KHIỂN APP MPE SMART LIGHTING & BLUETOOTH REMOTE Seri CL 20W 30W

Seri CL	Mã hàng Model	Quang thông Lumen	Màu ánh sáng CCT	Kích thước Size (mm)	Đóng gói packing	Giá bán lẻ VNĐ
 20W	CL-20/SM	2000 Lm	2700 - 6500K RGB	Ø300 x 85	1 cái/hộp 5 cái/thùng	1.437.200
 30W	CL-30/SM	3000 Lm	2700 - 6500K RGB	Ø350 x 85	1 cái/hộp 5 cái/thùng	1.951.200

VIÊN ĐÈN Seri BD

Seri BD	Mã hàng Model	Mô tả Description	Giá bán lẻ VNĐ	Seri BD	Mã hàng Model	Mô tả Description	Giá bán lẻ VNĐ
	BD30-W	• Màu trắng (White) • Dùng cho: CL 20W	73.000		BD30-C	• Màu crôm (Chromium) • Dùng cho: CL 20W	106.100
	BD35-W	• Màu trắng (White) • Dùng cho: CL 30W	83.100		BD35-C	• Màu crôm (Chromium) • Dùng cho: CL 30W	123.300
	BD30-S	• Màu xám bạc (Silver) • Dùng cho: CL 20W	88.800		BD30-R	• Màu đỏ (Red) • Dùng cho: CL 20W	129.100
	BD35-S	• Màu xám bạc (Silver) • Dùng cho: CL 30W	98.200		BD35-R	• Màu đỏ (Red) • Dùng cho: CL 30W	151.400
					BD30-G	• Màu vàng (Gold) • Dùng cho: CL 20W	223.200
					BD35-G	• Màu vàng (Gold) • Dùng cho: CL 30W	262.000

GATEWAY

WIFI → BLUETOOTH

2 NĂM BẢO HÀNH **MPE SMART LIGHTING**

Mã hàng Model	Mô tả Description	Giá bán lẻ VNĐ
GT01-W/BL	Gateway chuyển Wifi sang Bluetooth	1.085.000



GT01-W/BL

Gateway chuyển Wifi sang Bluetooth

1.085.000

REMOTE CONTROL | LED TẮM - LED TUBE

CE RoHS EMC DIALux German Technology

LED TUBE ĐIỀU CHỈNH ĐỘ SÁNG BẰNG REMOTE

Seri LT8

10^w 20^w

2 NĂM BẢO HÀNH

REMOTE CONTROL RC-RF

- Điện áp : **220V AC**
- Tuổi thọ : **30.000 giờ**
- Góc chiếu : **160°**

- Chỉ số hoàn màu : **RA>80**
- Hệ số công suất : **PF>0.9**
- Chip LED : **SMD 2835**

Seri LT8	Mã hàng Model	Quang thông Lumen	Màu ánh sáng CCT	Kích thước Size (mm)	Đóng gói Packing	Giá bán lẻ VNĐ
 10W	LT8-60/3C-RC	950 Lm	6500K 4000K 3000K	Ø26 x 588	1 cái/hộp 25 cái/thùng	807.300
 20W	LT8-120/3C-RC	1850 Lm	6500K 4000K 3000K	Ø26 x 1197	1 cái/hộp 25 cái/thùng	938.300

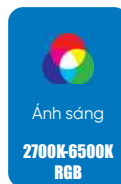
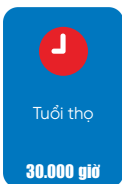

LED TẮM ĐIỀU KHIỂN APP SMART LIGHTING

& BLUETOOTH REMOTE

Seri FPL

18^w 40^w

2 NĂM BẢO HÀNH

Seri FPL	Mã hàng Model	Quang thông Lumen	Màu ánh sáng CCT	Kích thước Size (mm)	Đóng gói Packing	Giá bán lẻ VNĐ
 18W	FPL-3030/SM	1800 Lm	2700K-6500K RGB	296 x 296	1 cái/hộp 4 cái/thùng	1.525.900
 40W	FPL-6060/SM	3600 Lm	2700K-6500K RGB	596 x 596	1 cái/hộp 4 cái/thùng	2.976.300
 40W	FPL-12030/SM	3600 Lm	2700K-6500K RGB	1196 x 296	1 cái/hộp 3 cái/thùng	3.798.500

REMOTE CONTROL | LED TẮM

CE RoHS EMC DIALux German Technology

REMOTE CONTROL RC-RF	Voltage Điện áp 100-240V AC	Tuổi thọ 30.000 giờ	RA Chỉ số hoàn màu >80	PF Hệ số công suất >0.9	Góc chiếu 120°
--------------------------------	--	-------------------------------	-------------------------------------	--------------------------------------	--------------------------

LED TẮM ĐIỀU KHIỂN ĐỘ SÁNG BẰNG REMOTE

Seri FPL 20W 25W 40W

2 NĂM
BẢO HÀNH





Seri FPL	Mã hàng Model	Quang thông Lumen	Màu ánh sáng CCT	Kích thước Size (mm)	Đóng gói Packing	Giá bán lẻ VNĐ
 20W	FPL-3030/3C-RC	1800 Lm	6000K 4000K 3000K	300 x 300 x 10	1 cái/hộp 10 cái/thùng	1.472.800
 25W	FPL-6030/3C-RC	2250 Lm	6000K 4000K 3000K	600 x 300 x 10	1 cái/hộp 5 cái/thùng	1.836.600
 40W	FPL-6060/3C-RC	3600 Lm	6000K 4000K 3000K	600 x 600 x 10	1 cái/hộp 5 cái/thùng	2.376.200
 40W	FPL-12030/3C-RC	3600 Lm	6000K 4000K 3000K	1200 x 300 x 10	1 cái/hộp 5 cái/thùng	2.438.900





PHỤ KIỆN GẮN TREO

Mã hàng Model	Mô tả Description	Giá bán lẻ VNĐ
 PKL-60	• 4 dây (bộ) • Treo dài 1m	71.200
 PKL-120	• 6 dây (bộ) • Treo dài 1m	141.900

PHỤ KIỆN GẮN ÂM

Mã hàng Model	Mô tả Description	Giá bán lẻ VNĐ
 CKPL-60	Phụ kiện kẹp 60 x 60 4 cái/bộ	100.000
 CKPL-120	Phụ kiện kẹp 120 x 30 6 cái/bộ	138.200

PHỤ KIỆN GẮN NỔI







Mã hàng Model	Giá bán lẻ VNĐ
 SMPL-3030	213.700
 SMPL-6030	265.000
 SMPL-6060	342.500
 SMPL-12030	367.000

REMOTE CONTROL | LED ÂM TRẦN

CE RoHS EMC DALI German Technology

REMOTE CONTROL RC-RF	Voltage Điện áp 100-240V AC	J Tuổi thọ 30.000 giờ	RA Chỉ số hoàn màu >80	PF Hệ số công suất >0.5	Chip LED SMD 2835	Góc chiếu 110°
--------------------------------	--	------------------------------------	--	---	-----------------------------	--------------------------

LED ÂM TRẦN ĐIỀU KHIỂN REMOTE Seri RPL 6W 9W 12W 18W 24W 2 NĂM BẢO HÀNH

Seri RPL	Mã hàng Model	Quang thông Lumen	Màu ánh sáng CCT	Kích thước Size (mm)	Đóng gói Packing	Giá bán lẻ VNĐ
 6W	RPL-6/3C-RC	500 Lm	6500K 4000K 3000K	Sản phẩm Ø120 x 22 Đục lỗ Ø105	1 cái/hộp 60 cái/thùng	537.700
 6W	RPL-6S/3C-RC	500 Lm	6500K 4000K 3000K	Sản phẩm Ø110 x 22 Đục lỗ Ø90	1 cái/hộp 60 cái/thùng	537.700
 9W	RPL-9/3C-RC	750 Lm	6500K 4000K 3000K	Sản phẩm Ø147 x 22 Đục lỗ Ø130	1 cái/hộp 40 cái/thùng	605.700
 12W	RPL-12/3C-RC	950 Lm	6500K 4000K 3000K	Sản phẩm Ø170 x 22 Đục lỗ Ø150	1 cái/hộp 40 cái/thùng	670.100
 18W	RPL-18/3C-RC	1500 Lm	6500K 4000K 3000K	Sản phẩm Ø225 x 22 Đục lỗ Ø205	1 cái/hộp 20 cái/thùng	803.400
 24W	RPL-24/3C-RC	1800 Lm	6500K 4000K 3000K	Sản phẩm Ø300 x 22 Đục lỗ Ø280	1 cái/hộp 10 cái/thùng	1.036.200

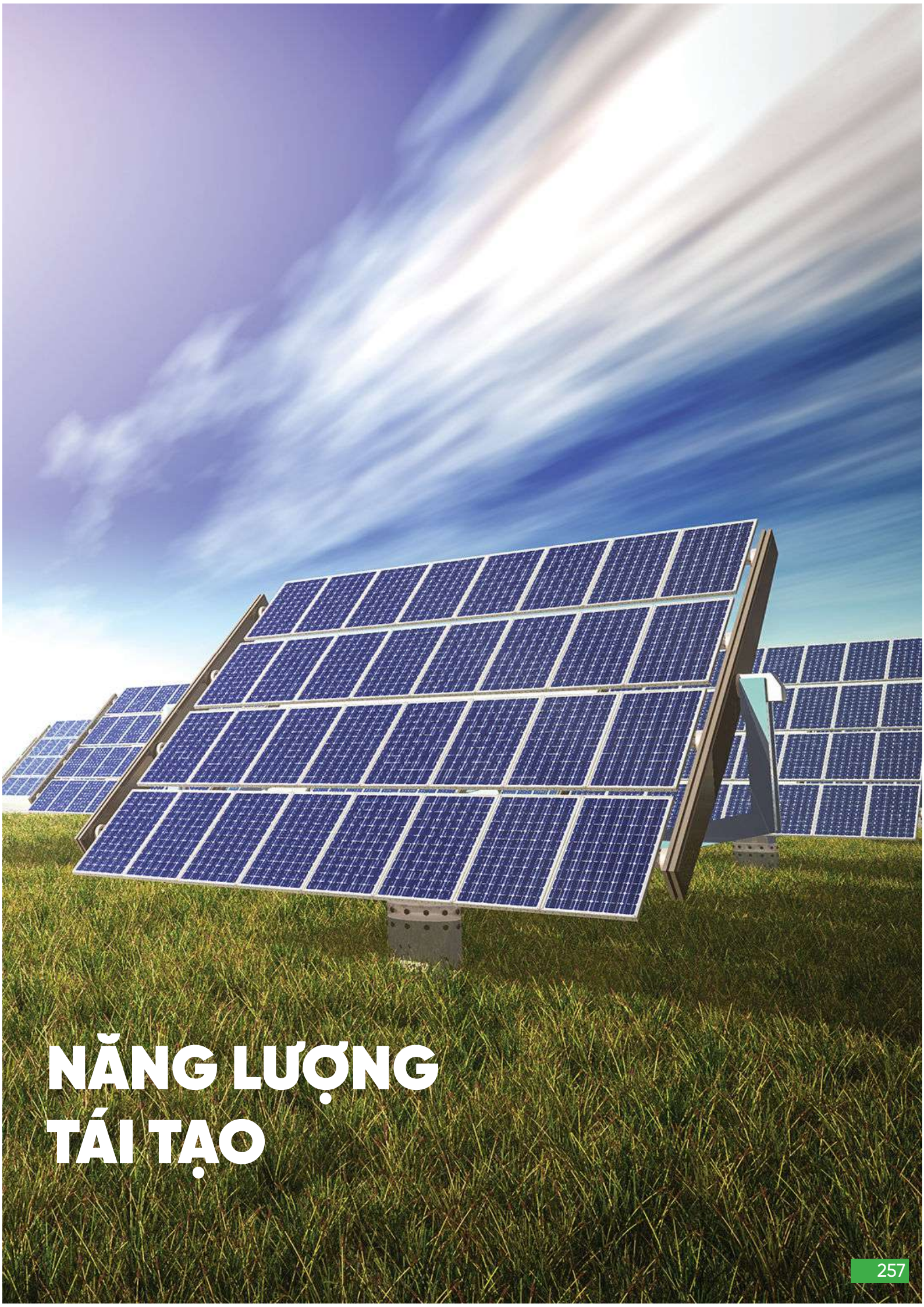

NĂNG LƯỢNG TÁI TẠO

TẠI SAO PHẢI LẮP ĐẶT HỆ THỐNG MPE SOLAR ?

1 ĐIỆN TĂNG GIÁ

Khách hàng sử dụng 900 KWh/tháng sẽ phải trả tiền điện theo giá 6 bậc thang tổng cộng là : 2.553.700đ /1 tháng
(cập nhật giá điện áp dụng từ 09/11/2023)

2 MPE Solar sẽ giúp bạn giảm ngay tiền điện

Nếu khách hàng đầu tư hệ thống MPE Solar 3.12 kWp thì:

- Sản lượng điện tạo ra trung bình hàng tháng:
 $3.12\text{kWp} \times 4.5 \text{ giờ/ngày} \times 30 \text{ ngày} = 405\text{kWh}$ được công tơ 2 chiều của điện lực ghi nhận
- Sản lượng tiêu thụ điện hàng tháng chỉ còn: $900\text{kWh} - 405 \text{ kWh}$ (tương đương 1.277.545 đ)
- Vì vậy chi phí tiền điện hàng tháng giảm 50%



3 MPE Solar sử dụng công nghệ gì mà mang lại hiệu quả như vậy

- Hệ thống MPE Solar sử dụng công nghệ Đức
- Sử dụng tấm Pin công nghệ mới với hiệu suất cao
- Thiết kế gọn nhẹ, tiết kiệm diện tích lắp đặt
- Bảo hành hệ thống 10 năm (Pin, Inverter, giá đỡ, phụ kiện)
- Bảo hành hiệu suất trên 80% sau 25 năm



4 Sử dụng năng lượng tiết kiệm

- Các thiết bị chiếu sáng MPE với hiệu suất cao, tiết kiệm 50% điện năng tiêu thụ
- Hệ thống phần mềm thiết kế chiếu sáng DIALux-MPE Plugin (Premium) - Germany giúp tiết kiệm điện cho công trình của bạn
- Hệ thống MPE Smart Breaker, MPE Smart Control giúp chúng ta quản lý, giám sát và vận hành tất cả các thiết bị một cách tiết kiệm, an toàn, mọi lúc, mọi nơi

5 Luôn đồng hành, hỗ trợ và mang lại giải pháp hữu ích cho bạn



Tư vấn miễn phí



Hỗ trợ pháp lý, hướng dẫn từng bước khi giao dịch với các Công ty Điện lực



Nhiều chương trình khuyến mãi hấp dẫn



Lắp đặt, bảo hành chuyên nghiệp

- 1 Tấm pin năng lượng mặt trời
- 2 Bộ Inverter
- 3 Đồng hồ điện 2 chiều
- 4 Tủ điều khiển thông minh
- 5 Tải tiêu thụ
- 6 Lưới điện

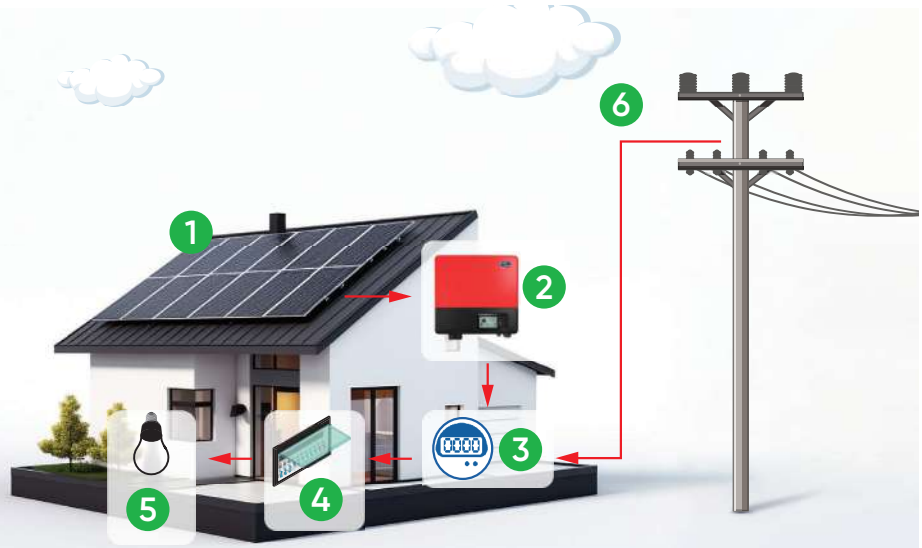

NGUYÊN LÝ HOẠT ĐỘNG

Khi không có ánh sáng mặt trời (buổi tối hoặc trời mưa)

Các tấm Pin năng lượng mặt trời sẽ không sản sinh ra điện nên các phụ tải sẽ sử dụng điện từ lưới một cách bình thường

Khi trời có nắng

Các tấm Pin sẽ hoạt động theo sơ đồ trên

1. Tấm Pin năng lượng mặt trời hấp thụ quang năng từ mặt trời và tạo ra dòng điện một chiều (DC)
2. Dòng điện một chiều (DC) sẽ đi qua bộ chuyển đổi (Inverter) để biến đổi thành dòng điện xoay chiều (AC)
3. Công tơ điện 2 chiều: nếu công suất điện năng phát ra từ hệ thống điện mặt trời cung cấp cho thiết bị điện trong sinh hoạt sử dụng vẫn còn dư, thì phần dư sẽ đi qua công tơ điện 2 chiều để ghi nhận lượng điện tải trên lên lưới điện quốc gia trong ngày, phần điện dư này được EVN mua lại





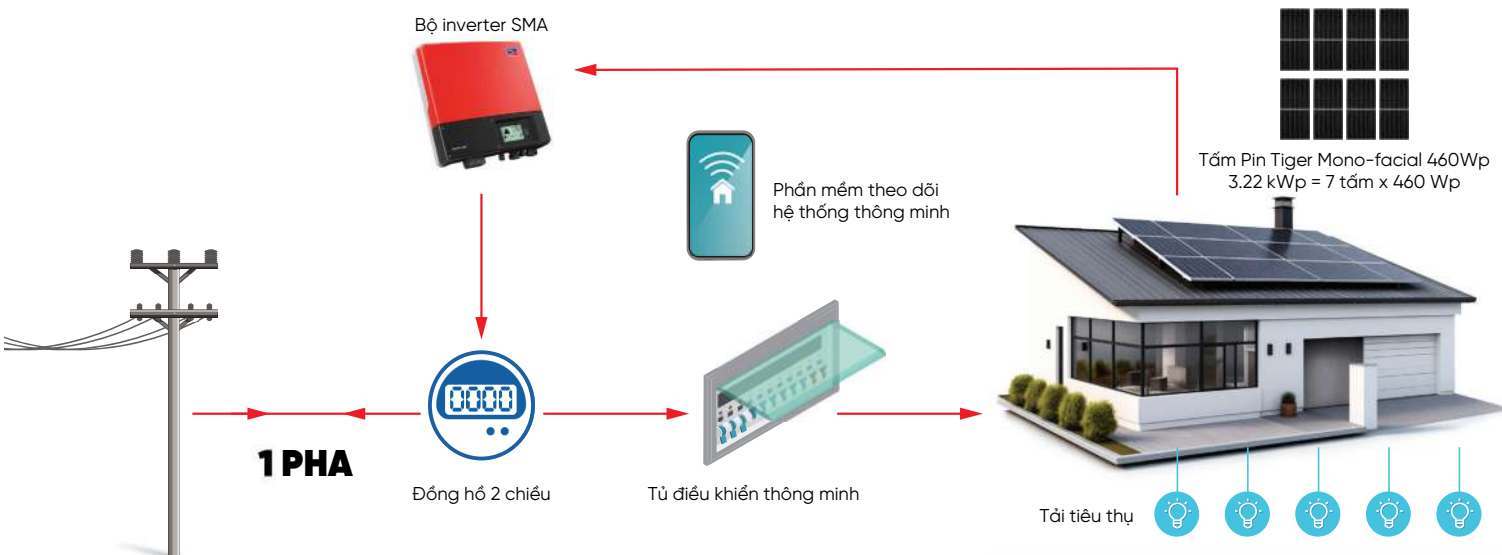

4. Dòng điện xoay chiều (AC) đi qua tủ điện chứa các MCB và sẽ được truyền tải cung cấp cho các thiết bị điện sử dụng
5. Lưới điện quốc gia: nếu hệ thống điện mặt trời không đủ công suất phát ra cho các thiết bị sử dụng điện, do ảnh hưởng của thời tiết hay lượng nắng ít, lúc này lưới điện quốc gia sẽ tự động bù điện để các thiết bị sử dụng không bị gián đoạn hoạt động

SOLAR| HỆ THỐNG ĐIỆN MẶT TRỜI 3.22 kWp 1 PHA



Giá trọn gói (BH 5 năm): 78.100.000 Đ (Đã bao gồm VAT, phí vận chuyển và lắp đặt)
Giá trọn gói (BH 10 năm): 83.600.000 Đ (Đã bao gồm VAT, phí vận chuyển và lắp đặt)



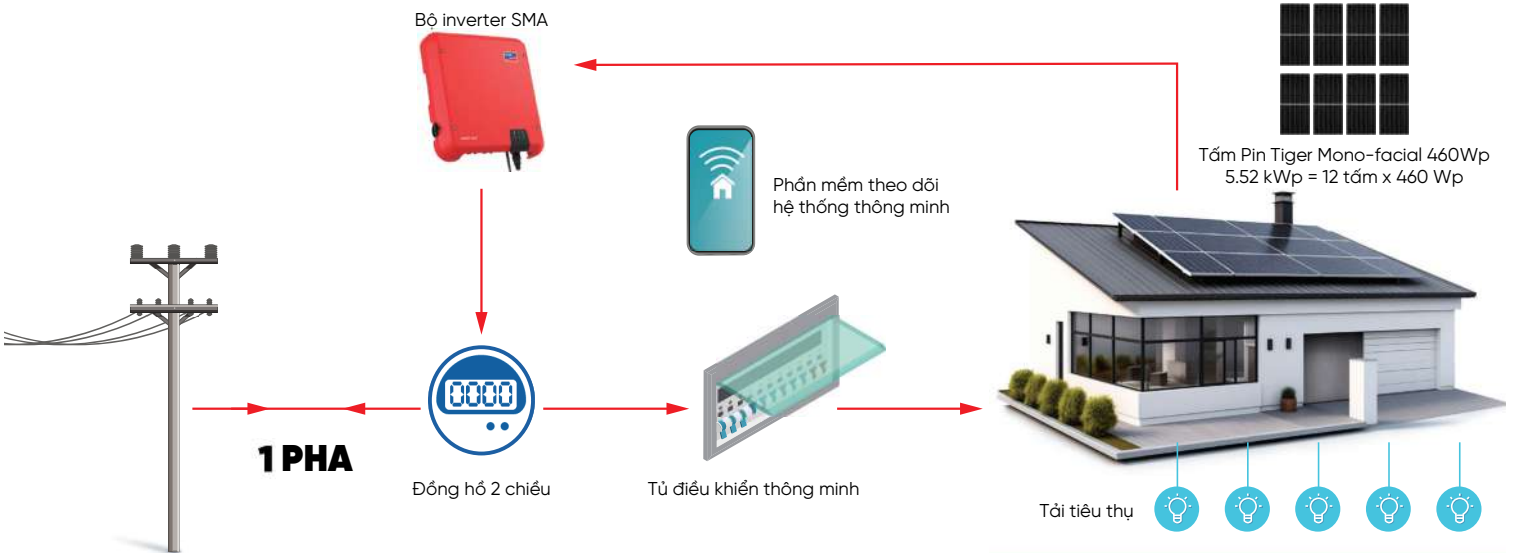

	Mô tả Description	Đơn vị tính	Số lượng	Bảo hành (năm)
Tấm Pin Tiger Mono-facial 460Wp 	<ul style="list-style-type: none"> Tấm Pin JinKO Model: Tiger Mono-facial (JKM460-7RL3-V) Kích thước: 2182 x 1029 x 40mm Trọng lượng: 26.1 kg Mặt trước: Kính cường lực 3.2mm Khung: Hợp kim nhôm Anod Hộp nối: IP67 Cáp DC: 1 x 4.0mm² Công suất: 460Wp Điện áp ở công suất cực đại: 43.08VDC Dòng điện ở công suất cực đại: 10.68A Điện áp hở mạch: 51.7VDC Dòng điện ngắn mạch: 11.5A Hiệu suất chuyển đổi quang năng: 20.49% Nhiệt độ làm việc: -40°C đến 85°C Dung sai công suất: 0~+3% 	Tấm	7	5 năm/10 năm
Inverter 	<ul style="list-style-type: none"> Inverter SMA Model: SB-3000TL Công suất đầu vào tối đa: 3200Wp Điện áp DC đầu vào tối đa: 750V Công suất đầu ra tối đa (230V/50Hz): 3000W Điện áp AC: 230V Dòng AC max: 16A Hiệu suất chuyển đổi MAX/tiêu chuẩn EU: 97%/96% Kết nối PC, máy tính bảng, smart phone theo dõi số liệu kỹ thuật 	Bộ	1	5 năm/10 năm
Khung, giá đỡ 	<ul style="list-style-type: none"> Kẹp thanh ray Schletter - Đức 	Bộ	1	5 năm/10 năm
Dây cáp DC 	<ul style="list-style-type: none"> Cáp DC tiêu chuẩn Châu Âu 	Bộ	1	5 năm/10 năm
	<ul style="list-style-type: none"> Hệ thống đã bao gồm tủ điều khiển: Vô tủ, MCB, cầu chì, cáp AC 	Bộ	1	5 năm/10 năm

Trong một số trường hợp đặc biệt, Công ty sẽ khảo sát và báo giá cụ thể theo thực tế. Quý khách sử dụng Pin 390Wp (JKM390M-72) sẽ giảm 5%

SOLAR| HỆ THỐNG ĐIỆN MẶT TRỜI 5.52 kWp 1 PHA



Giá trọn gói (BH 5 năm): 127.600.000 Đ (Đã bao gồm VAT, phí vận chuyển và lắp đặt)
Giá trọn gói (BH 10 năm): 134.200.000 Đ (Đã bao gồm VAT, phí vận chuyển và lắp đặt)



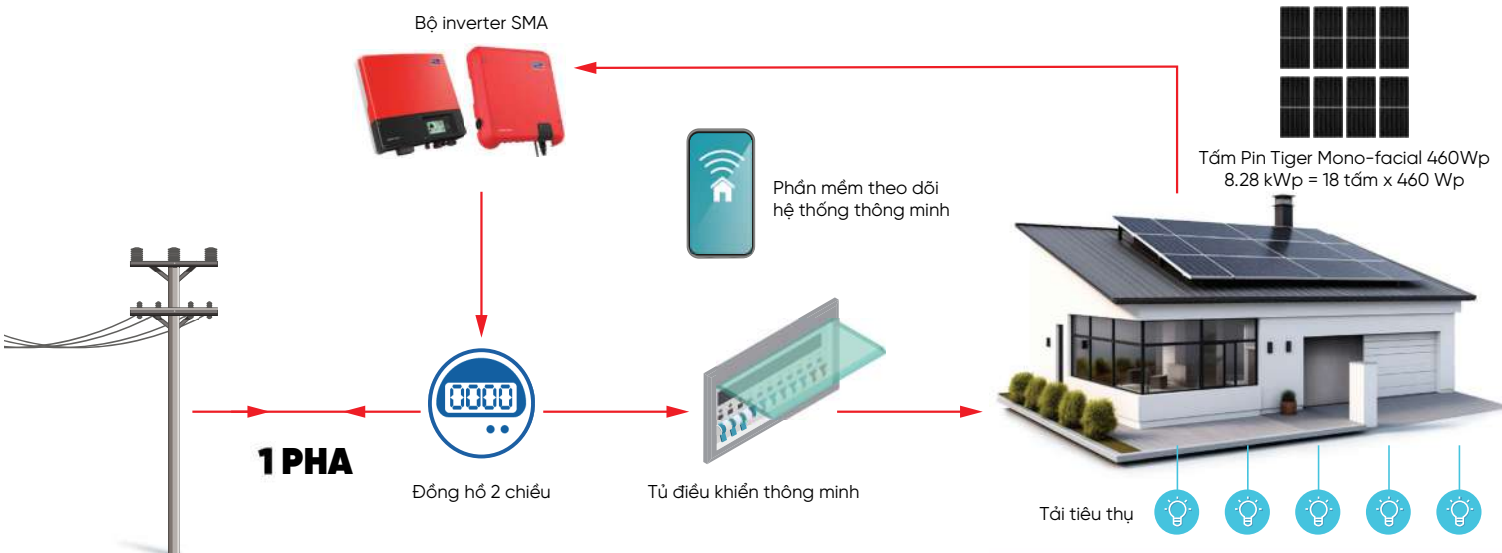

	Mô tả Description	Đơn vị tính	Số lượng	Bảo hành (năm)
Tấm Pin Tiger Mono-facial 460Wp 	<ul style="list-style-type: none"> Tấm Pin JinKO Model: Tiger Mono-facial (JKM460-7RL3-V) Kích thước: 2182 x 1029 x 40mm Trọng lượng: 26.1 kg Mặt trước: Kính cường lực 3.2mm Khung: Hợp kim nhôm Anod Hộp nối: IP67 Cáp DC: 1 x 4.0mm² Công suất: 460Wp Điện áp ở công suất cực đại: 43.08VDC Dòng điện ở công suất cực đại: 10.68A Điện áp hở mạch: 51.7VDC Dòng điện ngắn mạch: 11.5A Hiệu suất chuyển đổi quang năng: 20.49% Nhiệt độ làm việc: -40°C đến 85°C Dung sai công suất: 0~+3% 	Tấm	12	5 năm/10 năm
Inverter 	<ul style="list-style-type: none"> Inverter SMA Model: SB-5.0-1AV Công suất đầu vào tối đa: 7500Wp Điện áp DC đầu vào tối đa: 600V Công suất đầu ra tối đa (230V/50Hz): 5000W Điện áp AC: 230V Dòng AC max: 22A Hiệu suất chuyển đổi MAX/tiêu chuẩn EU: 97%/96.5% Kết nối PC, máy tính bảng, smart phone theo dõi số liệu kỹ thuật 	Bộ	1	5 năm/10 năm
Khung, giá đỡ 	<ul style="list-style-type: none"> Kẹp thanh ray Schletter - Đức 	Bộ	1	5 năm/10 năm
Dây cáp DC 	<ul style="list-style-type: none"> Cáp DC tiêu chuẩn Châu Âu 	Bộ	1	5 năm/10 năm
	<ul style="list-style-type: none"> Hệ thống đã bao gồm tủ điều khiển: Vô tủ, MCB, cầu chì, cáp AC 	Bộ	1	5 năm/10 năm

Trong một số trường hợp đặc biệt, Công ty sẽ khảo sát và báo giá cụ thể theo thực tế. Quý khách sử dụng Pin 390Wp (JKM390M-72) sẽ giảm 5%

SOLAR| HỆ THỐNG ĐIỆN MẶT TRỜI 8.28 kWp 1 PHA



Giá trọn gói (BH 5 năm): 195.800.000 Đ (Đã bao gồm VAT, phí vận chuyển và lắp đặt)
Giá trọn gói (BH 10 năm): 206.800.000 Đ (Đã bao gồm VAT, phí vận chuyển và lắp đặt)



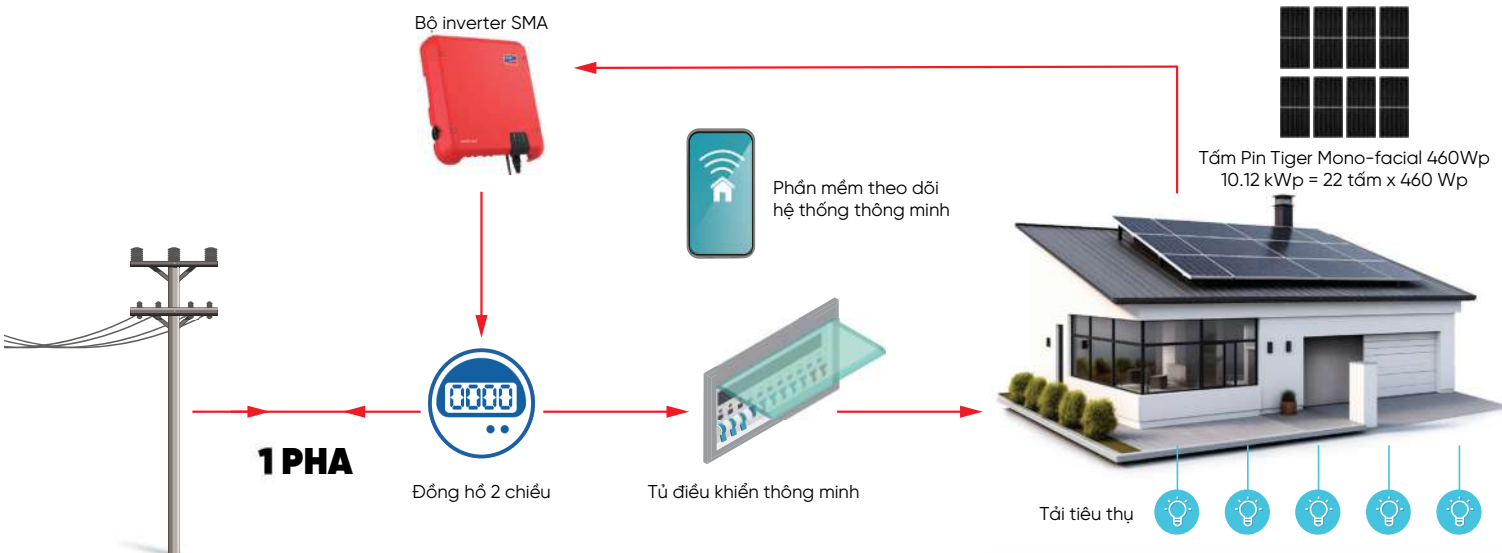

	Mô tả Description	Đơn vị tính	Số lượng	Bảo hành (năm)
Tấm Pin Tiger Mono-facial 460Wp 	<ul style="list-style-type: none"> Tấm Pin JinKO Model: Tiger Mono-facial (JKM460-7RL3-V) Kích thước: 2182 x 1029 x 40mm Trọng lượng: 26.1 kg Mặt trước: Kính cường lực 3.2mm Khung: Hợp kim nhôm Anod Hộp nối: IP67 Cáp DC: 1 x 4.0mm² Công suất: 460Wp Điện áp ở công suất cực đại: 43.08VDC Dòng điện ở công suất cực đại: 10.68A Điện áp hở mạch: 51.7VDC Dòng điện ngắn mạch: 11.5A Hiệu suất chuyển đổi quang năng: 20.49% Nhiệt độ làm việc: -40°C đến 85°C Dung sai công suất: 0~+3% 	Tấm	18	5 năm/10 năm
Inverter 	<ul style="list-style-type: none"> Inverter SMA Model: SB-3000TL + SB-5.0-1AV Công suất đầu vào tối đa: 10700Wp Điện áp DC đầu vào tối đa: 600V Công suất đầu ra tối đa (230V/50Hz): 8000W Điện áp AC: 230V Dòng AC max: 48A Hiệu suất chuyển đổi MAX/tiêu chuẩn EU: 97%/96.5% Kết nối PC, máy tính bảng, smart phone theo dõi số liệu kỹ thuật 	Bộ	1	5 năm/10 năm
Khung, giá đỡ 	<ul style="list-style-type: none"> Kẹp thanh ray Schletter - Đức 	Bộ	1	5 năm/10 năm
Dây cáp DC 	<ul style="list-style-type: none"> Cáp DC tiêu chuẩn Châu Âu 	Bộ	1	5 năm/10 năm
	<ul style="list-style-type: none"> Hệ thống đã bao gồm tủ điều khiển: Vô tủ, MCB, cầu chì, cáp AC 	Bộ	1	5 năm/10 năm

Trong một số trường hợp đặc biệt, Công ty sẽ khảo sát và báo giá cụ thể theo thực tế. Quý khách sử dụng Pin 390Wp (JKM390M-72) sẽ giảm 5%

SOLAR| HỆ THỐNG ĐIỆN MẶT TRỜI 10.12 kWp 1 PHA



Giá trọn gói (BH 5 năm): 228.800.000 Đ (Đã bao gồm VAT, phí vận chuyển và lắp đặt)
Giá trọn gói (BH 10 năm): 240.900.000 Đ (Đã bao gồm VAT, phí vận chuyển và lắp đặt)



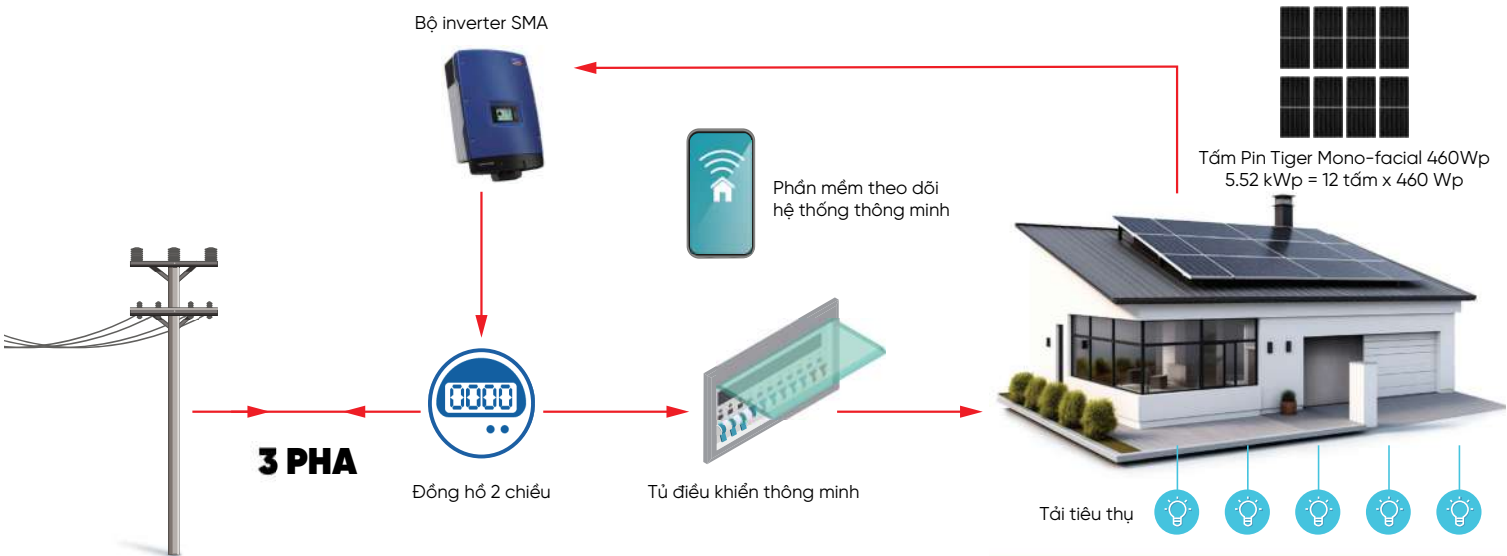

	Mô tả Description	Đơn vị tính	Số lượng	Bảo hành (năm)
Tấm Pin Tiger Mono-facial 460Wp 	<ul style="list-style-type: none"> Tấm Pin JinKO Model: Tiger Mono-facial (JKM460-7RL3-V) Kích thước: 2182 x 1029 x 40mm Trọng lượng: 26.1 kg Mặt trước: Kính cường lực 3.2mm Khung: Hợp kim nhôm Anod Hộp nối: IP67 Cáp DC: 1 x 4.0mm² Công suất: 460Wp Điện áp ở công suất cực đại: 43.08VDC Dòng điện ở công suất cực đại: 10.68A Điện áp hở mạch: 51.7VDC Dòng điện ngắn mạch: 11.5A Hiệu suất chuyển đổi quang năng: 20.49% Nhiệt độ làm việc: -40°C đến 85°C Dung sai công suất: 0~+3% 	Tấm	22	5 năm/10 năm
Inverter 	<ul style="list-style-type: none"> Inverter SMA Model: SB-5.0-1AV x 2 cái Công suất đầu vào tối đa: 15000Wp Điện áp DC đầu vào tối đa: 600V Công suất đầu ra tối đa (230V/50Hz): 10000W Điện áp AC: 230V Dòng AC max: 44A Hiệu suất chuyển đổi MAX/tiêu chuẩn EU: 97%/96% Kết nối PC, máy tính bảng, smart phone theo dõi số liệu kỹ thuật 	Bộ	1	5 năm/10 năm
Khung, giá đỡ 	<ul style="list-style-type: none"> Kẹp thanh ray Schletter - Đức 	Bộ	1	5 năm/10 năm
Dây cáp DC 	<ul style="list-style-type: none"> Cáp DC tiêu chuẩn Châu Âu 	Bộ	1	5 năm/10 năm
	<ul style="list-style-type: none"> Hệ thống đã bao gồm tủ điều khiển: Vô tủ, MCB, cầu chì, cáp AC 	Bộ	1	5 năm/10 năm

Trong một số trường hợp đặc biệt, Công ty sẽ khảo sát và báo giá cụ thể theo thực tế. Quý khách sử dụng Pin 390Wp (JKM390M-72) sẽ giảm 5%

SOLAR| HỆ THỐNG ĐIỆN MẶT TRỜI 5.52 kWp 3 PHA



Giá trọn gói (BH 5 năm): 136.400.000 Đ (Đã bao gồm VAT, phí vận chuyển và lắp đặt)
Giá trọn gói (BH 10 năm): 143.000.000 Đ (Đã bao gồm VAT, phí vận chuyển và lắp đặt)



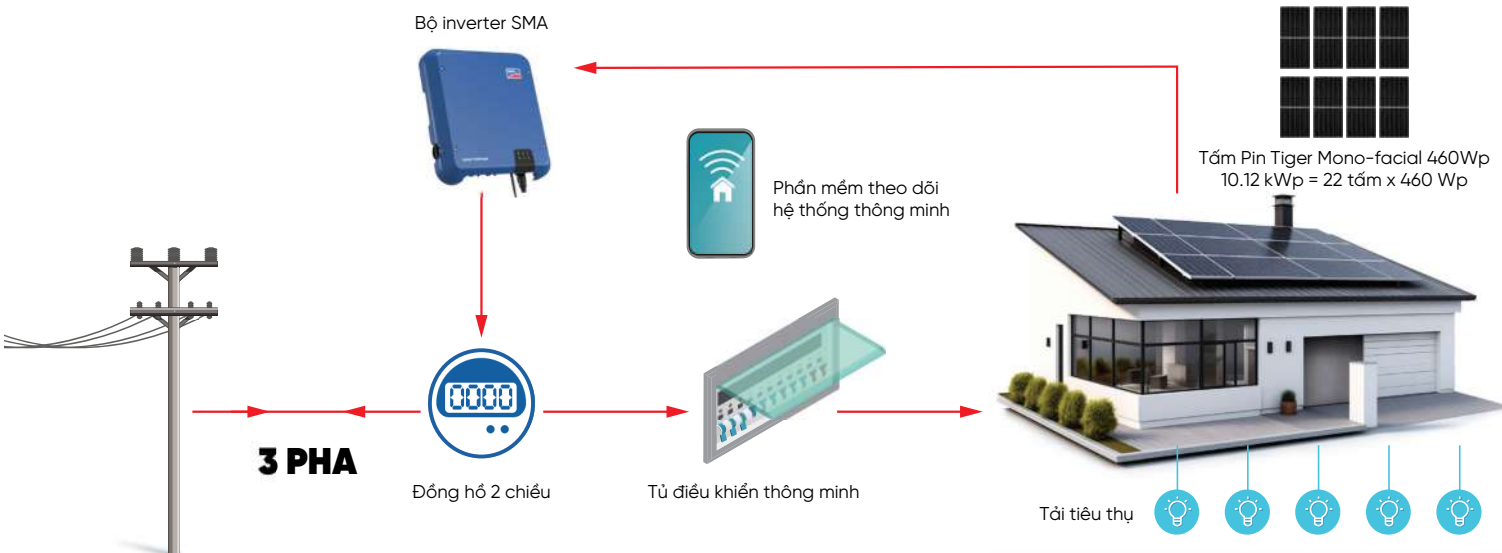

	Mô tả Description	Đơn vị tính	Số lượng	Bảo hành (năm)
Tấm Pin Tiger Mono-facial 460Wp 	<ul style="list-style-type: none"> Tấm Pin JinKO Model: Tiger Mono-facial (JKM460-7RL3-V) Kích thước: 2182 x 1029 x 40mm Trọng lượng: 26.1 kg Mặt trước: Kính cường lực 3.2mm Khung: Hợp kim nhôm Anod Hộp nối: IP67 Cáp DC: 1 x 4.0mm² Công suất: 460Wp Điện áp ở công suất cực đại: 43.08VDC Dòng điện ở công suất cực đại: 10.68A Điện áp hở mạch: 51.7VDC Dòng điện ngắn mạch: 11.5A Hiệu suất chuyển đổi quang năng: 20.49% Nhiệt độ làm việc: -40°C đến 85°C Dung sai công suất: 0~+3% 	Tấm	12	5 năm/10 năm
Inverter 	<ul style="list-style-type: none"> Inverter SMA Model: STP-5000TL Công suất đầu vào tối đa: 9000Wp Điện áp DC đầu vào tối đa: 850V Công suất đầu ra tối đa (400V/50Hz): 5000W Điện áp AC: 230/400V Dòng AC max: 3x7.6A Hiệu suất chuyển đổi MAX/tiêu chuẩn EU: 98.2%/97.4% Kết nối PC, máy tính bảng, smart phone theo dõi số liệu kỹ thuật 	Bộ	1	5 năm/10 năm
Khung, giá đỡ 	<ul style="list-style-type: none"> Kẹp thanh ray Schletter - Đức 	Bộ	1	5 năm/10 năm
Dây cáp DC 	<ul style="list-style-type: none"> Cáp DC tiêu chuẩn Châu Âu 	Bộ	1	5 năm/10 năm
	<ul style="list-style-type: none"> Hệ thống đã bao gồm tủ điều khiển: Vô tủ, MCB, cầu chì, cáp AC 	Bộ	1	5 năm/10 năm

Trong một số trường hợp đặc biệt, Công ty sẽ khảo sát và báo giá cụ thể theo thực tế. Quý khách sử dụng Pin 390Wp (JKM390M-72) sẽ giảm 5%

SOLAR| HỆ THỐNG ĐIỆN MẶT TRỜI 10.12 kWp 3 PHA



Giá trọn gói (BH 5 năm): 243.100.000 Đ (Đã bao gồm VAT, phí vận chuyển và lắp đặt)
Giá trọn gói (BH 10 năm): 251.900.000 Đ (Đã bao gồm VAT, phí vận chuyển và lắp đặt)



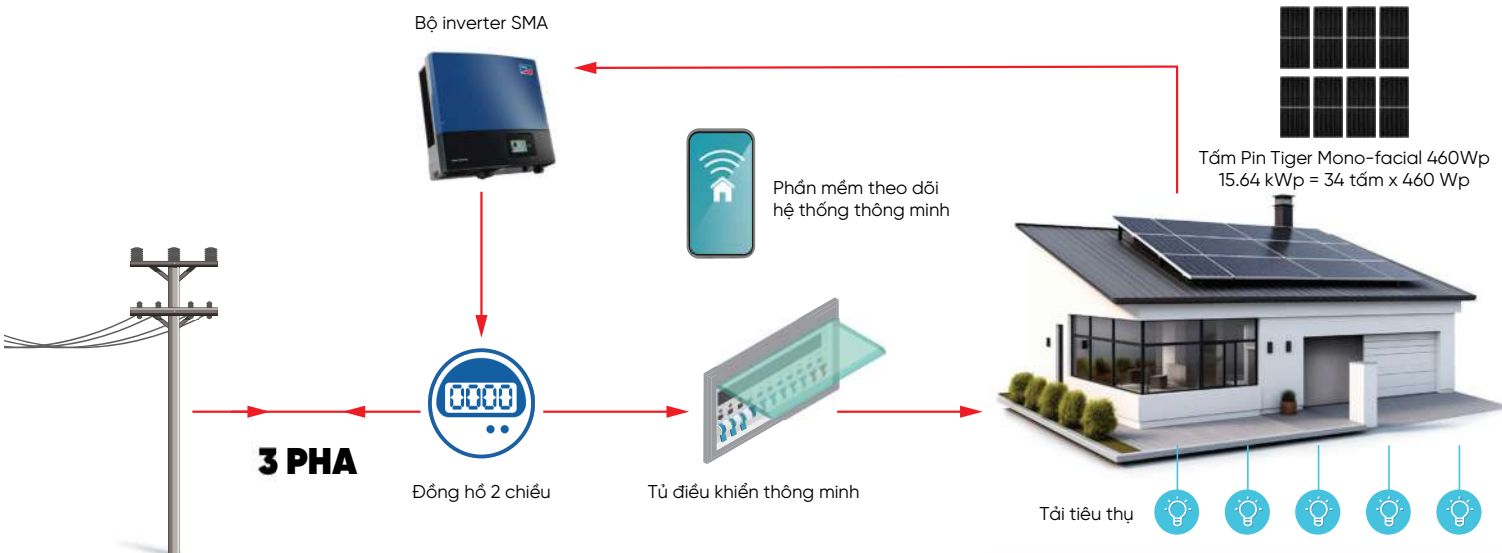

	Mô tả Description	Đơn vị tính	Số lượng	Bảo hành (năm)
Tấm Pin Tiger Mono-facial 460Wp 	<ul style="list-style-type: none"> Tấm Pin JinKO Model: Tiger Mono-facial (JKM460-7RL3-V) Kích thước: 2182 x 1029 x 40mm Trọng lượng: 26.1 kg Mặt trước: Kính cường lực 3.2mm Khung: Hợp kim nhôm Anod Hộp nối: IP67 Cáp DC: 1 x 4.0mm² Công suất: 460Wp Điện áp ở công suất cực đại: 43.08VDC Dòng điện ở công suất cực đại: 10.68A Điện áp hở mạch: 51.7VDC Dòng điện ngắn mạch: 11.5A Hiệu suất chuyển đổi quang năng: 20.49% Nhiệt độ làm việc: -40°C đến 85°C Dung sai công suất: 0~+3% 	Tấm	22	5 năm/10 năm
Inverter 	<ul style="list-style-type: none"> Inverter SMA Model: STP-10.0-3AV Công suất đầu vào tối đa: 15000Wp Điện áp DC đầu vào tối đa: 1000V Công suất đầu ra tối đa (400V/50Hz): 10000W Điện áp AC: 230/400V Dòng AC max: 3x14.5A Hiệu suất chuyển đổi MAX/tiêu chuẩn EU: 98.3%/98% Kết nối PC, máy tính bảng, smart phone theo dõi số liệu kỹ thuật 	Bộ	1	5 năm/10 năm
Khung, giá đỡ 	<ul style="list-style-type: none"> Kẹp thanh ray Schletter - Đức 	Bộ	1	5 năm/10 năm
Dây cáp DC 	<ul style="list-style-type: none"> Cáp DC tiêu chuẩn Châu Âu 	Bộ	1	5 năm/10 năm
	<ul style="list-style-type: none"> Hệ thống đã bao gồm tủ điều khiển: Vô tủ, MCB, cầu chì, cáp AC 	Bộ	1	5 năm/10 năm

Trong một số trường hợp đặc biệt, Công ty sẽ khảo sát và báo giá cụ thể theo thực tế. Quý khách sử dụng Pin 390Wp (JKM390M-72) sẽ giảm 5%

SOLAR| HỆ THỐNG ĐIỆN MẶT TRỜI 15.64 kWp 3 PHA



Giá trọn gói (BH 5 năm): 342.100.000 Đ (Đã bao gồm VAT, phí vận chuyển và lắp đặt)
Giá trọn gói (BH 10 năm): 353.100.000 Đ (Đã bao gồm VAT, phí vận chuyển và lắp đặt)



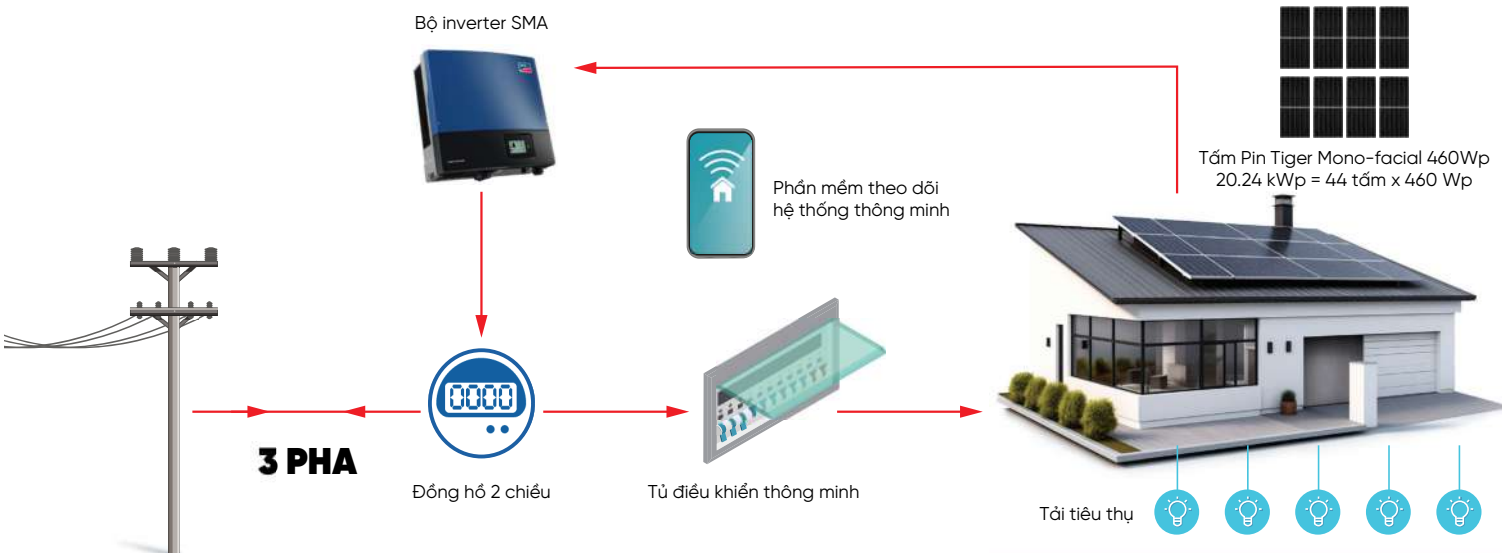

	Mô tả Description	Đơn vị tính	Số lượng	Bảo hành (năm)
Tấm Pin Tiger Mono-facial 460Wp 	<ul style="list-style-type: none"> Tấm Pin JinKO Model: Tiger Mono-facial (JKM460-7RL3-V) Kích thước: 2182 x 1029 x 40mm Trọng lượng: 26.1 kg Mặt trước: Kính cường lực 3.2mm Khung: Hợp kim nhôm Anod Hộp nối: IP67 Cáp DC: 1 x 4.0mm² Công suất: 460Wp Điện áp ở công suất cực đại: 43.08VDC Dòng điện ở công suất cực đại: 10.68A Điện áp hở mạch: 51.7VDC Dòng điện ngắn mạch: 11.5A Hiệu suất chuyển đổi quang năng: 20.49% Nhiệt độ làm việc: -40°C đến 85°C Dung sai công suất: 0~+3% 	Tấm	34	5 năm/10 năm
Inverter 	<ul style="list-style-type: none"> Inverter SMA Model: STP-15000TL Công suất đầu vào tối đa: 27000Wp Điện áp DC đầu vào tối đa: 1000V Công suất đầu ra tối đa (400V/50Hz): 15000W Điện áp AC: 230/400V Dòng AC max: 29A Hiệu suất chuyển đổi MAX/tiêu chuẩn EU: 98.4%/98% Kết nối PC, máy tính bảng, smart phone theo dõi số liệu kỹ thuật 	Bộ	1	5 năm/10 năm
Khung, giá đỡ 	<ul style="list-style-type: none"> Kẹp thanh ray Schletter - Đức 	Bộ	1	5 năm/10 năm
Dây cáp DC 	<ul style="list-style-type: none"> Cáp DC tiêu chuẩn Châu Âu 	Bộ	1	5 năm/10 năm
	<ul style="list-style-type: none"> Hệ thống đã bao gồm tủ điều khiển: Vô tủ, MCB, cầu chì, cáp AC 	Bộ	1	5 năm/10 năm

Trong một số trường hợp đặc biệt, Công ty sẽ khảo sát và báo giá cụ thể theo thực tế. Quý khách sử dụng Pin 390Wp (JKM390M-72) sẽ giảm 5%

SOLAR | HỆ THỐNG ĐIỆN MẶT TRỜI 20.24 kWp 3 PHA



Giá trọn gói (BH 5 năm): 462.000.000 Đ (Đã bao gồm VAT, phí vận chuyển và lắp đặt)
Giá trọn gói (BH 10 năm): 476.300.000 Đ (Đã bao gồm VAT, phí vận chuyển và lắp đặt)



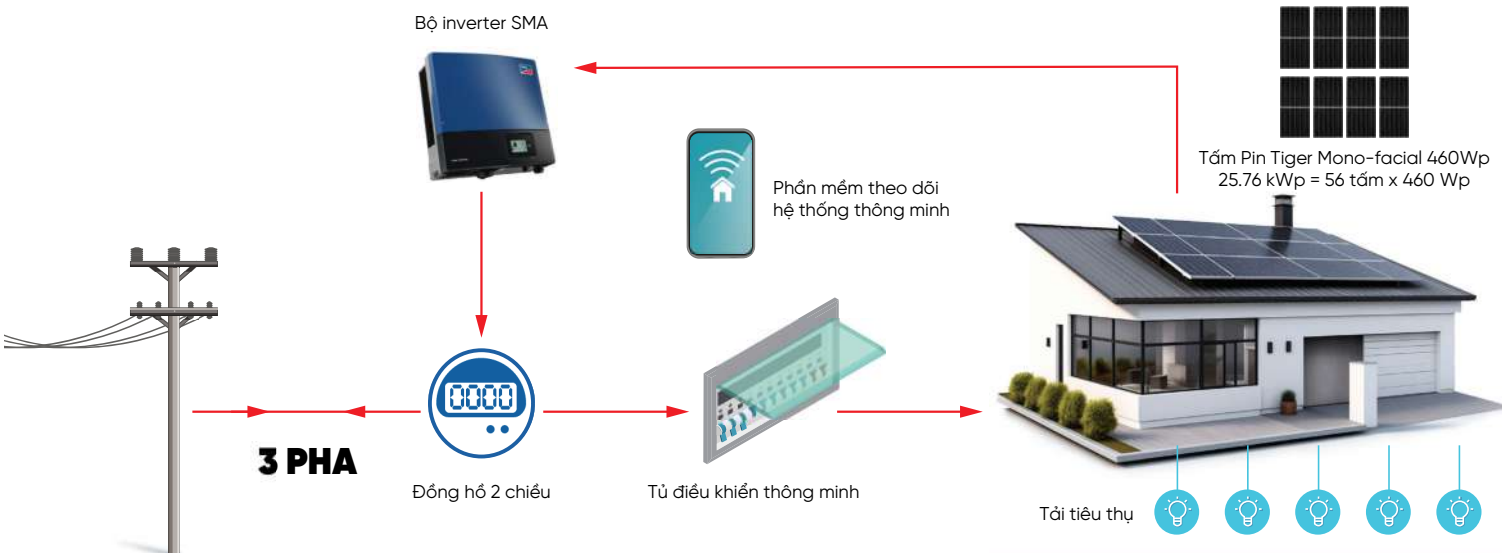

	Mô tả Description	Đơn vị tính	Số lượng	Bảo hành (năm)
Tấm Pin Tiger Mono-facial 460Wp 	<ul style="list-style-type: none"> Tấm Pin JinKO Model: Tiger Mono-facial (JKM460-7RL3-V) Kích thước: 2182 x 1029 x 40mm Trọng lượng: 26.1 kg Mặt trước: Kính cường lực 3.2mm Khung: Hợp kim nhôm Anod Hộp nối: IP67 Cáp DC: 1 x 4.0mm² Công suất: 460Wp Điện áp ở công suất cực đại: 43.08VDC Dòng điện ở công suất cực đại: 10.68A Điện áp hở mạch: 51.7VDC Dòng điện ngắn mạch: 11.5A Hiệu suất chuyển đổi quang năng: 20.49% Nhiệt độ làm việc: -40°C đến 85°C Dung sai công suất: 0~+3% 	Tấm	44	5 năm/10 năm
Inverter 	<ul style="list-style-type: none"> Inverter SMA Model: STP-20000TL Công suất đầu vào tối đa: 36000Wp Điện áp DC đầu vào tối đa: 1000V Công suất đầu ra tối đa (400V/50Hz): 20000W Điện áp AC: 230/400V Dòng AC max: 29A Hiệu suất chuyển đổi MAX/tiêu chuẩn EU: 98.4%/98% Kết nối PC, máy tính bảng, smart phone theo dõi số liệu kỹ thuật 	Bộ	1	5 năm/10 năm
Khung, giá đỡ 	<ul style="list-style-type: none"> Kẹp thanh ray Schletter - Đức 	Bộ	1	5 năm/10 năm
Dây cáp DC 	<ul style="list-style-type: none"> Cáp DC tiêu chuẩn Châu Âu 	Bộ	1	5 năm/10 năm
	<ul style="list-style-type: none"> Hệ thống đã bao gồm tủ điều khiển: Vô tủ, MCB, cầu chì, cáp AC 	Bộ	1	5 năm/10 năm

Trong một số trường hợp đặc biệt, Công ty sẽ khảo sát và báo giá cụ thể theo thực tế. Quý khách sử dụng Pin 390Wp (JKM390M-72) sẽ giảm 5%

SOLAR| HỆ THỐNG ĐIỆN MẶT TRỜI 25.76 kWp 3 PHA



Giá trọn gói (BH 5 năm): 519.200.000 Đ (Đã bao gồm VAT, phí vận chuyển và lắp đặt)
Giá trọn gói (BH 10 năm): 532.400.000 Đ (Đã bao gồm VAT, phí vận chuyển và lắp đặt)



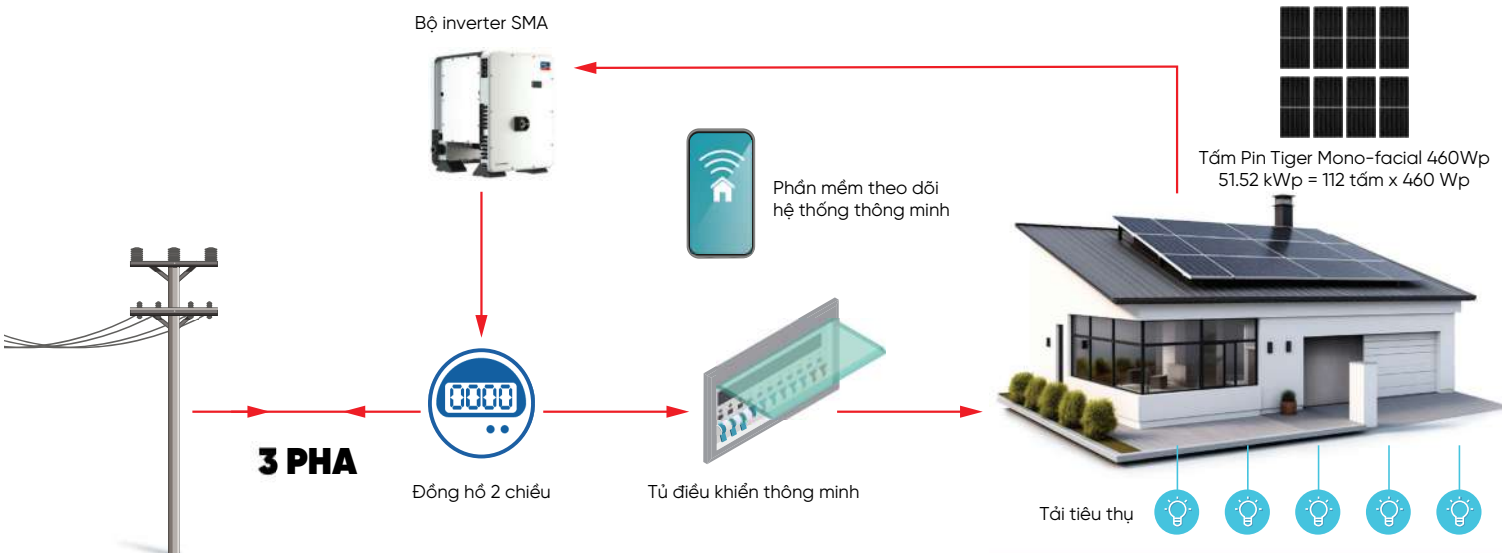

	Mô tả Description	Đơn vị tính	Số lượng	Bảo hành (năm)
Tấm Pin Tiger Mono-facial 460Wp 	<ul style="list-style-type: none"> Tấm Pin JinKO Model: Tiger Mono-facial (JKM460-7RL3-V) Kích thước: 2182 x 1029 x 40mm Trọng lượng: 26.1 kg Mặt trước: Kính cường lực 3.2mm Khung: Hợp kim nhôm Anod Hộp nối: IP67 Cáp DC: 1 x 4.0mm² Công suất: 460Wp Điện áp ở công suất cực đại: 43.08VDC Dòng điện ở công suất cực đại: 10.68A Điện áp hở mạch: 51.7VDC Dòng điện ngắn mạch: 11.5A Hiệu suất chuyển đổi quang năng: 20.49% Nhiệt độ làm việc: -40°C đến 85°C Dung sai công suất: 0~+3% 	Tấm	56	5 năm/10 năm
Inverter 	<ul style="list-style-type: none"> Inverter SMA Model: STP-25000TL Công suất đầu vào tối đa: 45000Wp Điện áp DC đầu vào tối đa: 1000V Công suất đầu ra tối đa (400V/50Hz): 25000W Điện áp AC: 230/400V Dòng AC max: 36.2A Hiệu suất chuyển đổi MAX/tiêu chuẩn EU: 98.3%/98.1% Kết nối PC, máy tính bảng, smart phone theo dõi số liệu kỹ thuật 	Bộ	1	5 năm/10 năm
Khung, giá đỡ 	<ul style="list-style-type: none"> Kẹp thanh ray Schletter - Đức 	Bộ	1	5 năm/10 năm
Dây cáp DC 	<ul style="list-style-type: none"> Cáp DC tiêu chuẩn Châu Âu 	Bộ	1	5 năm/10 năm
	<ul style="list-style-type: none"> Hệ thống đã bao gồm tủ điều khiển: Vô tủ, MCB, cầu chì, cáp AC 	Bộ	1	5 năm/10 năm

Trong một số trường hợp đặc biệt, Công ty sẽ khảo sát và báo giá cụ thể theo thực tế. Quý khách sử dụng Pin 390Wp (JKM390M-72) sẽ giảm 5%

SOLAR| HỆ THỐNG ĐIỆN MẶT TRỜI 51.52 kWp 3 PHA



Giá trọn gói (BH 5 năm): 1.014.200.000 Đ (Đã bao gồm VAT, phí vận chuyển và lắp đặt)
Giá trọn gói (BH 10 năm): 1.031.800.000 Đ (Đã bao gồm VAT, phí vận chuyển và lắp đặt)



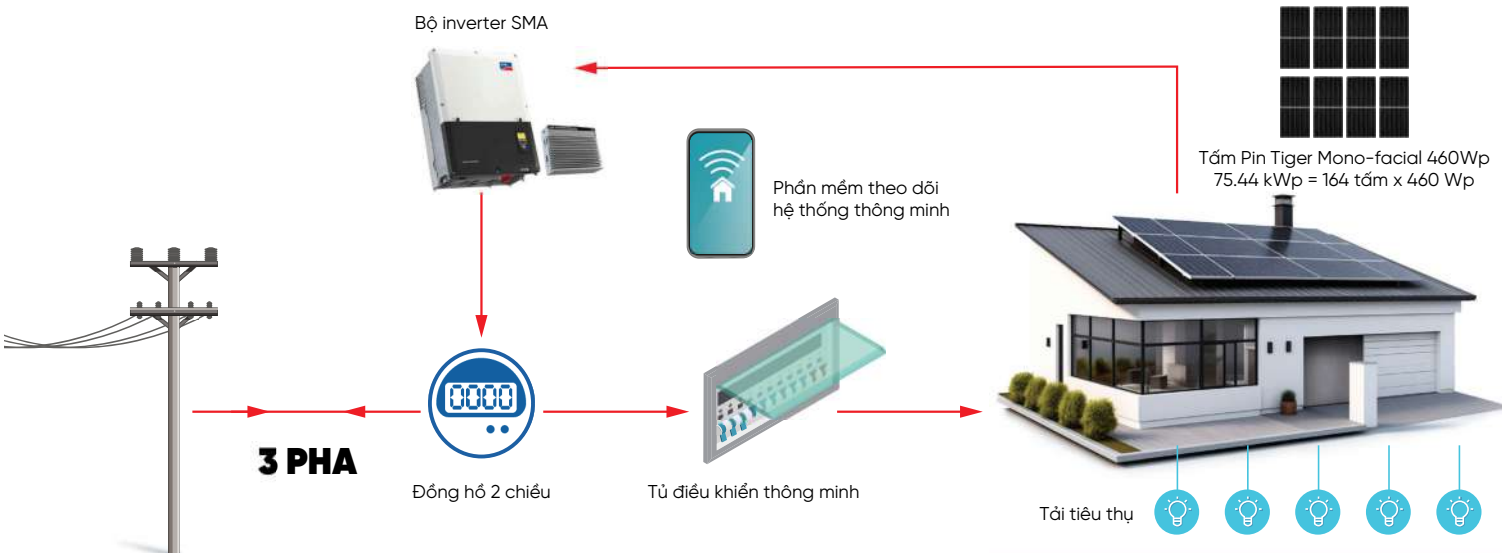

	Mô tả Description	Đơn vị tính	Số lượng	Bảo hành (năm)
Tấm Pin Tiger Mono-facial 460Wp 	<ul style="list-style-type: none"> Tấm Pin JinKO Model: Tiger Mono-facial (JKM460-7RL3-V) Kích thước: 2182 x 1029 x 40mm Trọng lượng: 26.1 kg Mặt trước: Kính cường lực 3.2mm Khung: Hợp kim nhôm Anod Hộp nối: IP67 Cáp DC: 1 x 4.0mm² Công suất: 460Wp Điện áp ở công suất cực đại: 43.08VDC Dòng điện ở công suất cực đại: 10.68A Điện áp hở mạch: 51.7VDC Dòng điện ngắn mạch: 11.5A Hiệu suất chuyển đổi quang năng: 20.49% Nhiệt độ làm việc: -40°C đến 85°C Dung sai công suất: 0~+3% 	Tấm	112	5 năm/10 năm
Inverter 	<ul style="list-style-type: none"> Inverter SMA Model: STP50-40 Công suất đầu vào tối đa: 75000Wp Điện áp DC đầu vào tối đa: 1000V Công suất đầu ra tối đa (400V/50Hz): 50000W Điện áp AC: 230/400V Dòng AC max: 72.5A Hiệu suất chuyển đổi MAX/tiêu chuẩn EU: 98.1%/97.8% Kết nối PC, máy tính bảng, smart phone theo dõi số liệu kỹ thuật 	Bộ	1	5 năm/10 năm
Khung, giá đỡ 	<ul style="list-style-type: none"> Kẹp thanh ray Schletter - Đức 	Bộ	1	5 năm/10 năm
Dây cáp DC 	<ul style="list-style-type: none"> Cáp DC tiêu chuẩn Châu Âu 	Bộ	1	5 năm/10 năm
	<ul style="list-style-type: none"> Hệ thống đã bao gồm tủ điều khiển: Vô tủ, MCB, cầu chì, cáp AC 	Bộ	1	5 năm/10 năm

Trong một số trường hợp đặc biệt, Công ty sẽ khảo sát và báo giá cụ thể theo thực tế. Quý khách sử dụng Pin 390Wp (JKM390M-72) sẽ giảm 5%

SOLAR| HỆ THỐNG ĐIỆN MẶT TRỜI 75.44 kWp 3 PHA







Giá trọn gói (BH 5 năm): 1.489.400.000 Đ (Đã bao gồm VAT, phí vận chuyển và lắp đặt)
Giá trọn gói (BH 10 năm): 1.518.000.000 Đ (Đã bao gồm VAT, phí vận chuyển và lắp đặt)



	Mô tả Description	Đơn vị tính	Số lượng	Bảo hành (năm)
Tấm Pin Tiger Mono-facial 460Wp 	<ul style="list-style-type: none"> Tấm Pin JinKO Model: Tiger Mono-facial (JKM460-7RL3-V) Kích thước: 2182 x 1029 x 40mm Trọng lượng: 26.1 kg Mặt trước: Kính cường lực 3.2mm Khung: Hợp kim nhôm Anod Hộp nối: IP67 Cáp DC: 1 x 4.0mm² Công suất: 460Wp Điện áp ở công suất cực đại: 43.08VDC Dòng điện ở công suất cực đại: 10.68A Điện áp hở mạch: 51.7VDC Dòng điện ngắn mạch: 11.5A Hiệu suất chuyển đổi quang năng: 20.49% Nhiệt độ làm việc: -40°C đến 85°C Dung sai công suất: 0~+3% 	Tấm	164	5 năm/10 năm
Inverter 	<ul style="list-style-type: none"> Inverter SMA Model: SHP75-10 Công suất đầu vào tối đa: 112500Wp Điện áp DC đầu vào tối đa: 1000V Công suất đầu ra tối đa (400V/50Hz): 75000W Điện áp AC: 230/400V Dòng AC max: 109A Hiệu suất chuyển đổi MAX/tiêu chuẩn EU: 98.8%/98.2% Kết nối PC, máy tính bảng, smart phone theo dõi số liệu kỹ thuật 	Bộ	1	5 năm/10 năm
Khung, giá đỡ 	<ul style="list-style-type: none"> Kẹp thanh ray Schletter - Đức 	Bộ	1	5 năm/10 năm
Dây cáp DC 	<ul style="list-style-type: none"> Cáp DC tiêu chuẩn Châu Âu 	Bộ	1	5 năm/10 năm
	<ul style="list-style-type: none"> Hệ thống đã bao gồm tủ điều khiển: Vô tủ, MCB, cầu chì, cáp AC 	Bộ	1	5 năm/10 năm

Trong một số trường hợp đặc biệt, Công ty sẽ khảo sát và báo giá cụ thể theo thực tế. Quý khách sử dụng Pin 390Wp (JKM390M-72) sẽ giảm 5%

BỘ CHUYỂN ĐỔI INVERTER

	Mã hàng Model	Số pha	Công suất đầu ra AC	Điện áp đầu vào DC	Giá bán lẻ (VNĐ) Bảo hành 5 năm
	SB-3000TL	1 pha	3000W	750 VDC	58.456.900
	SB-5.0-1AV	1 pha	5000W	600 VDC	71.073.300
	STP-5000TL	3 pha	5000W	1000 VDC	83.228.000
	STP-10.0-3AV	3 pha	10.000W	1000 VDC	121.890.800
	STP-15000TL	3 pha	15.000W	1000 VDC	147.139.800
	STP-20000TL	3 pha	20.000W	1000 VDC	162.602.500
	STP-25000TL	3 pha	25.000W	1000 VDC	165.295.000
	STP50-40	3 pha	50.000W	1000 VDC	275.386.700
	SHP75-10	3 pha	75.000W	1000 VDC	224.234.500
	STP110-60	3 pha	110.000W	1000 VDC	350.253.600

PHỤ KIỆN INVERTER

Mã hàng Model	Mô tả Description	Giá bán lẻ (VNĐ) Bảo hành 5 năm
 <p>IM-20</p>	<p>Inverter Manager (Dùng cho Inverter 75kW)</p> <ul style="list-style-type: none"> Số lượng Inverter: 42 bộ Cổng kết nối dữ liệu: 2xRJ45, 1xUSB 2.0 (Type A), LAN Công suất tiêu thụ: 4W Tiêu chuẩn bảo vệ: IP20 Trọng lượng: 220g Lắp đặt trong nhà 	126.388.300
 <p>DCC-14</p>	<p>DC Combinerbox (Dùng cho Inverter 75kW)</p> <ul style="list-style-type: none"> Số cổng đầu vào: 14 Số cổng đầu ra: 1 Điện áp ngõ vào tối đa: 1000VDC Kích thước: 600x600x225mm 	45.693.200
 <p>EDMM-10</p>	<p>Data Manager (Dùng cho Inverter 75kW & 110kW)</p> <ul style="list-style-type: none"> Số lượng Inverter: 50bộ Cổng kết nối dữ liệu: 2xRJ45, 1xUSB 2.0 (Type A), LAN Công suất tiêu thụ: 4W Tiêu chuẩn bảo vệ: IP20 Trọng lượng: 220g Lắp đặt trong nhà 	53.081.000

KHUNG, GIÁ ĐỠ SOLAR

Vật liệu: nhôm định hình, sắt mạ kẽm, tôn kẽm, sơn kẽm, sơn Epoxy, Inox



1. Khung lắp đặt trên mái bằng

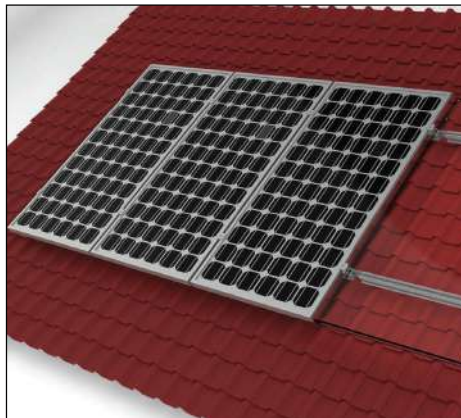

2. Khung lắp đặt trên mái ngói

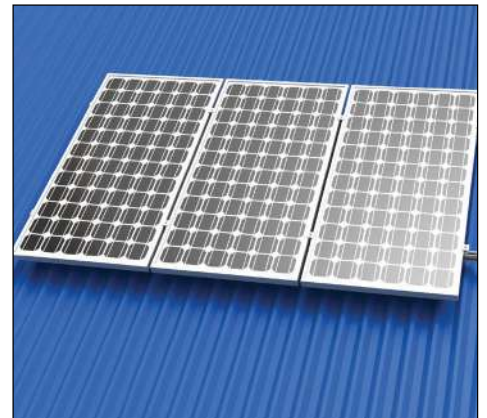

3. Khung lắp đặt trên mái tole

- Căn cứ vào từng khu vực lắp đặt cụ thể, từ đó phần mềm tính toán hướng và góc phù hợp
- Căn cứ vào mặt bằng thực tế

Dựa vào 2 yếu tố trên, đề xuất phương án, giải pháp hướng và góc cụ thể từng công trình

CÁP

Mô tả Description	4mm ²	6mm ²	
Kết cấu ruột dẫn	80/0.25	120/0.25	
Đường kính ruột dẫn (mm)	2.58	3.16	
Chiều dày cách điện (mm)	0.7	0.7	
Chiều dày vỏ bảo vệ (Ω/km)	0.8	0.8	
Đường kính ngoài gần đúng (m)	5.6	6.2	
Khối lượng gần đúng (m)	58	79	
Điện trở ruột dẫn tối đa ở 20°C	5.09	3.39	
Điện trở cách điện tối đa ở 20°C	580	500	
Điện trở cách điện tối đa ở 90°C	0.58	0.50	
Dòng điện cho phép	Cáp đơn đặt trong không khí	55	70
	Cáp đơn đặt trên 1 bề mặt	52	67
	Hai cáp đặt cạnh trên 1 bề mặt	44	57



SẢN PHẨM ĐẠT TIÊU CHUẨN CHÂU ÂU



CERTIFICATE of Conformity
EC Council Directive 2004/108/EC
Electromagnetic Compatibility

Registration No.: AE 50335059 0001
Report No.: 17057601 001

Holder: **MANH PHUONG ELECTRIC CO.,LTD (MPE)**
L37 Mieu Noi area, Ward 3, Binh Thanh dist
HOCHIMINH 700000 Vietnam

Product: Indoor Lamp (LED Bulb)

Identification: Type Designation: LB-3X LMS-5X LB-7X LB-9X LB-12X
LB-15X LB-20X LB-30X LB-40X
(X= T or V)
Serial No. : Engineering samples
Remark: Refer to above-listed test report for details.

Tested acc. to: EN 55015:2013
EN 61000-3-2:2014
EN 61000-3-3:2013
EN 61547:2009

This certificate of conformity is based on an evaluation of a sample of the above mentioned product. Technical Report and documentation are at the Licence Holder's disposal. This is to certify that the tested sample is in conformity with all provisions of Annex I of Council Directive 2004/108/EC. This certificate does not imply assessment of the production of the product and does not permit the use of a TÜV Rheinland mark of conformity. The holder of the certificate is authorized to use this certificate in connection with the EC declaration of conformity according to the a.m. Directive.



Certification Body
Tim Feng

Date: 25.03.2016

TÜV Rheinland LGA Products GmbH - Tillystraße 2 - 90431 Nürnberg

CE The CE marking may only be used if all relevant and effective EC Directives are complied with. CE



CERTIFICATE of Conformity
EC Council Directive 2014/30/EU
Electromagnetic Compatibility

Registration No.: AE 50335725 0001
Report No.: 17057599 001

Holder: **MANH PHUONG ELECTRIC CO.,LTD (MPE)**
L37 Mieu Noi area, Ward 3, Binh Thanh dist
HOCHIMINH 700000 Vietnam

Product: Indoor Lamp (LED TUBE)

Identification: Type Designation: LTB-120X LTB-60X
(X=T or V)
Serial No. : Engineering samples
Remark: Refer to above-listed test report for details.
Valid from 20. April 2016

Tested acc. to: EN 55015:2013
EN 61000-3-2:2014
EN 61000-3-3:2013
EN 61547:2009

This certificate of conformity is based on an evaluation of a sample of the above mentioned product. Technical Report and documentation are at the Licence Holder's disposal. This is to certify that the tested sample is in conformity with all provisions of Annex I of Council Directive 2014/30/EU. This certificate does not imply assessment of the production of the product and does not permit the use of a TÜV Rheinland mark of conformity. The holder of the certificate is authorized to use this certificate in connection with the EC declaration of conformity according to the a.m. Directive.



Certification Body
Tim Feng

Date: 25.03.2016

TÜV Rheinland LGA Products GmbH - Tillystraße 2 - 90431 Nürnberg



CE The CE marking may only be used if all relevant and effective EC Directives are complied with. CE



CERTIFICATE
No. Z1 17 12 03314 001

Holder of Certificate: **MANH PHUONG ELECTRIC CO., LTD.**
L37 Mieu Noi Area, Ward 3, Binh Thanh Dist
700000 Ho Chi Minh City
VIETNAM

Production Facility(ies): 92110

Certification Mark:  

Product: Recessed luminaire (LED Panel Light)

Model(s): RPL-6/SM; RPL-12/SM; RPL-18/SM; FPL-3030/SM;
FPL-6060/SM; FPL-12030/SM; SRPL-12/SM;
SSPL-12/SM; SRPL-18/SM; SSPL-18/SM;
SRPL-24/SM; SSPL-24/SM; SFPL-3030/SM;
SFPL-6060/SM; SFPL-12030/SM

Parameters: Rated Voltage : 220-240VAC
Rated Frequency : 50/60Hz
Rated Power : See page 2 for details
Protection Class : II
Degree of Protection : IP20
Blue Light Risk Group : RG0

Tested according to: EN 60598-2-2:2012
EN 60598-2-1:1989
EN 60598-1:2015
EN 62483:2015

The product was tested on a voluntary basis and complies with the essential requirements. The certification mark shown above can be affixed on the product. It is not permitted to alter the certification mark in any way. In addition the certification holder must not transfer the certificate to third parties. See also notes overleaf.

Test report no.: 661401549803A
Valid until: 2020-12-18

(Taylor Yab)



Date: 2017-12-19
Page 1 of 2

TÜV SÜD Product Service GmbH · Zertifizierstelle · Riederstraße 65 · 80339 München · Germany



CERTIFICATE of Conformity
EC Council Directive 2014/30/EU
Electromagnetic Compatibility

Registration No.: AE 50335734 0001
Report No.: 17057603 001

Holder: **MANH PHUONG ELECTRIC CO.,LTD (MPE)**
L37 Mieu Noi area, Ward 3, Binh Thanh dist
HOCHIMINH 700000 Vietnam

Product: Indoor Lamp (LED Panel Light)

Identification: RPL-6X RPL-9X RPL-12X RPL-15X RPL-18X RPL-6X
SRPL-6X SRPL-6X SPL-9X SPL-12X SRPL-12X SRPL-12X
SPL-12X RPL-18X SRPL-18X SRPL-18X RPL-3030X
RPL-6060X RPL-6060X RPL-12030X (X=T or V)
Serial No. : Engineering samples
Remark: Refer to above-listed test report for details.
Valid from 20. April 2016

Tested acc. to: EN 55015:2013
EN 61000-3-2:2014
EN 61000-3-3:2013
EN 61547:2009

This certificate of conformity is based on an evaluation of a sample of the above mentioned product. Technical Report and documentation are at the Licence Holder's disposal. This is to certify that the tested sample is in conformity with all provisions of Annex I of Council Directive 2014/30/EU. This certificate does not imply assessment of the production of the product and does not permit the use of a TÜV Rheinland mark of conformity. The holder of the certificate is authorized to use this certificate in connection with the EC declaration of conformity according to the a.m. Directive.



Certification Body
Tim Feng

Date: 25.03.2016

TÜV Rheinland LGA Products GmbH - Tillystraße 2 - 90431 Nürnberg

CE The CE marking may only be used if all relevant and effective EC Directives are complied with. CE

NHÀ MÁY THÔNG MINH TIÊU CHUẨN LEED GOLD MỸ



MPE SMART FACTORY [HTTP://MPE.COM.VN](http://mpe.com.vn)

Duc Hoa District, Long An Province, Vietnam

HAS FULFILLED THE REQUIREMENTS OF THE LEED GREEN BUILDING RATING SYSTEM CERTIFICATION ESTABLISHED BY THE U.S. GREEN BUILDING COUNCIL AND VERIFIED BY GREEN BUSINESS CERTIFICATION INC.

LEED v4

BUILDING DESIGN AND CONSTRUCTION: WAREHOUSES AND DISTRIBUTION CENTERS

GOLD

April 2022

A handwritten signature in black ink that reads "Peter Templeton".

PETER TEMPLETON, PRESIDENT & CEO
U.S. GREEN BUILDING COUNCIL & GREEN BUSINESS CERTIFICATION INC.

MPE

ĐÈN LED

THIẾT BỊ ĐIỆN

SMART CONTROL

NĂNG LƯỢNG TÁI TẠO

TP.HCM : 272A Nguyễn Trãi, P.8, Q.5, TP.Hồ Chí Minh
Đà Nẵng : Lô A2-7, Đường Nguyễn Tất Thành Nối Dài, TP.Đà Nẵng
Cần Thơ : 37A KV Thạnh Huế, P.Thường Thạnh, Q.Cái Răng, TP.Cần Thơ
Hà Nội : 524 Minh Khai, P.Vĩnh Tuy, Q.Hai Bà Trưng, TP.Hà Nội
Đắk Lắk : KCN Tân An, P.Tân An, TP.Buôn Ma Thuột, Đắk Lắk
Nhà Máy 1 : Lô C4 - C11, Đường số 4, KCN Nhị Xuân, H.Hóc Môn, TP.Hồ Chí Minh
Nhà Máy 2 : Lô LG14-15-16, Đường số 3, KCN Xuyên Á, H.Đức Hòa, Long An

