

# CATALOGUE 2023

XUẤT BẢN THÁNG 10

  
**KINGECO**<sup>®</sup>  
SÁNG HƠN - ĐẸP HƠN

  
**KINGLED**<sup>®</sup>  
CHO CUỘC SỐNG TƯƠI ĐẸP HƠN



## TẢI APP KINGLED NHẬN NHIỀU TIỆN ÍCH

Đối tượng:

DÀNH CHO QUÝ ĐẠI LÝ MUA HÀNG TẠI NPP VÀ CHI NHÁNH ILIKE TRÊN TOÀN QUỐC



## KÍCH HOẠT BẢO HÀNH

- Chủ động kích hoạt bảo hành theo thời gian xuất bán. Giải quyết vấn đề hàng lưu kho bị trôi bảo hành
- Kích hoạt bảo hành nhanh chóng thông qua tem bảo hành điện tử trên thùng hoặc trên từng đèn.

TIÊN PHONG  
BẢO HÀNH  
ĐIỆN TỬ

Kích hoạt BH Đặt hàng  
Tích điểm Đổi điểm

ĐỘT PHÁ  
MỚI

## TRA CỨU THÔNG TIN SP

- Dễ dàng tra cứu thông tin sản phẩm khi quét mã QR trên tem bảo hành điện tử.
- Thông tin đại lý và thời gian đã kích hoạt bảo hành giúp đại lý thuận tiện trong việc tiếp nhận bảo hành.

ĐẠI LÝ KÍCH HOẠT: TAT LIGHTING  
THỜI GIAN KÍCH HOẠT: 15 / 6 / 2021  
BẢO HÀNH CÒN: 720 ngày



ĐÈN ÂM TRẦN DIAMOND 10W  
GIÁ BÁN : 220,000 VND

## XEM HƯỚNG DẪN SỬ DỤNG APP

» Quét mã QR qua Zalo / Camera  
» Hoặc truy cập: <https://kingled.vn/tag/app>

CÔNG TY CỔ PHẦN  
CÔNG NGHỆ CHIẾU SÁNG ILIKE

[www.kingled.vn](http://www.kingled.vn)

1900.6336.69

**KINGLED**  
CHO CUỘC SỐNG TƯỚI ĐẸP HƠN

## ÁNH SÁNG ĐỈNH CAO BẢO HÀNH TẠI NHÀ



CRI  
92+

CHIP LED  
**Samsung**  
THẾ HỆ MỚI NHẤT

### #1 ÁNH SÁNG ĐỈNH CAO



“ Đèn KINGLED sử dụng chip LED SAMSUNG thế hệ mới nhất có độ hoàn màu CRI>90 cao vượt trội cho ánh sáng trung thực đẹp tự nhiên ”



BẠN CÓ BIẾT?

Ánh sáng từ đèn led có tác động rất lớn đến **tâm trạng** và **sức khỏe** của chúng ta. Độ hoàn màu (CRI) của ánh sáng tác động tới màu sắc vật thể có ảnh hưởng đến cảm xúc và tâm trạng rất mạnh mẽ.



Không gian được chiếu sáng bởi nguồn sáng có độ hoàn màu (CRI) cao sẽ tạo cảm xúc hưng phấn, thư giãn hiệu quả



Nguồn sáng có độ hoàn màu (CRI) thấp màu sắc vật thể được chiếu sáng nhợt nhạt thì cảm xúc bị suy giảm gây nên cảm giác không thoải mái, ảnh hưởng tới thị lực

### #2 BẢO HÀNH TẠI NHÀ

“Tất cả các sản phẩm đèn LED mang thương hiệu KINGLED sẽ được bảo hành tại nhà trong vòng 24 tháng với các lỗi đến từ NSX”

Hotline bảo hành tại nhà: 1900 6336 69 nhánh 5

**KHU VỰC ÁP DỤNG:  
CÁC QUẬN NỘI THÀNH TẠI**



<https://kingled.vn/bao-hanh-tai-nha>

## QUẠT SỬI ĐIỀU HÒA



## ÂM TRẦN TẢN QUANG



Đèn LED âm trần Ruby  
DL - SS Series đơn sắc  
DL - SS Series đổi màu



Đèn LED âm trần Diamond  
mặt trắng - viên màu  
DDL - SS Series đơn sắc  
DDL - SS Series đổi màu



Đèn Âm trần siêu mỏng Pearl  
PL - SS Series

## ÂM TRẦN CHIẾU RỌI



Đèn LED âm trần rọi Star  
DLR - SS Series



Đèn LED âm trần rọi Coral  
DA-DLR Series



Đèn LED âm trần rọi Tourmaline  
DA-DLR Series



Đèn LED âm trần rọi Turquoise  
DA-GL-SS Series



Đèn LED hộp âm trần rọi Topaz  
GL - SS Series

## LED THẢ PANEL



Đèn thả Profile  
DTP - Series



Đèn LED Panel hộp Zoisite  
PLH - SS Series



Đèn LED Panel siêu mỏng Jasper  
SPL - SS Series



Đèn LED Panel Onyx  
PL - SS Series

## RỌI RAY



Đèn LED Rọi ray Sapphire  
RRT - SS Series



Đèn LED Rọi ray Beryl  
DTL - SS Series

## RAY NAM CHÂM



Đèn Ray Nam Châm Siêu Mỏng  
RNCM - Series



Đèn Ray Nam Châm  
RNC - SS Series

## GẮN TƯỜNG



Đèn LED gắn tường trong nhà, ngoài trời  
LWA - Series



Đèn soi tranh  
LT - Series

## LED DÂY



Đèn Led dán DC12V  
LDDC - Series



Đèn Led dây  
LD - Series

## ỐP TRẦN



Đèn LED ốp trần Moonstone  
ONL - SS Series

## LED BULB



Đèn LED Bulb đổi màu  
LB - Series



Đèn LED Bulb DOB  
DOB - LB Series

## ỐNG BƠ



Đèn LED ống bơ Malachite  
DA-OBRC Series



Đèn LED ống bơ Emerald  
OBR - SS Series



Ống bơ chiếu rọi Peridot  
OBR - SS Series



Ống bơ tán quang Agate  
OBK - SS Series

## ĐÈN TUÝP



Đèn Tuýp LED bán nguyệt Amber  
TBN - SS Series



Đèn Tuýp LED Garnet  
VTS - SS Series



Đèn Tuýp LED T8 Nhôm - Mika  
TB - Series

## ĐÈN KHẨN CẤP



Đèn Exit chỉ hướng  
EX - Series  
EXM - Series



Đèn khẩn cấp  
KC - Series



Kit khẩn cấp  
KKC - Series

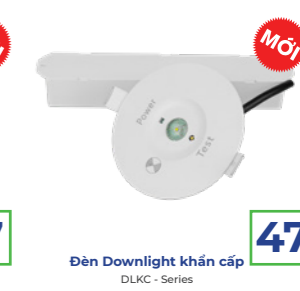

Đèn Downlight khẩn cấp  
DLKC - Series

## SÂN VƯỜN



ĐÈN SÂN VƯỜN



ĐÈN CẮM CỎ



ĐÈN RỌI CỘT



ĐÈN ÂM BẮC CẦU THANG

## NHÀ XƯỜNG



ĐÈN NHÀ XƯỜNG



ĐÈN NHÀ XƯỜNG

## SẢN PHẨM KINGECO

53 → 68

## SẢN PHẨM SALE OFF

69 → 71

HOT SALE



## QUẠT SỬI ĐIỀU HÒA

(QSDH Series)

**MỚI**

### ƯU ĐIỂM NỔI BẬT

Thiết kế sang trọng hiện đại, tích hợp cùng lúc 4 chức năng tiện ích cho người sử dụng:

✓ **Sưởi ấm PTC Ceramic**

Sử dụng công nghệ sưởi ấm PTC Ceramic không đốt oxy, không gây khô da, tỏa ấm đều không gian sử dụng.

✓ **Thông gió**

Luân chuyển không khí, bổ sung không khí tươi mát từ bên ngoài vào trong không gian sử dụng.

✓ **Chiếu sáng**

Sử dụng công nghệ đèn led cho ánh sáng tỏa đều, êm dịu, tiết kiệm điện năng.

✓ **Làm mát**

Tạo gió tự nhiên, làm mát khu vực sử dụng.

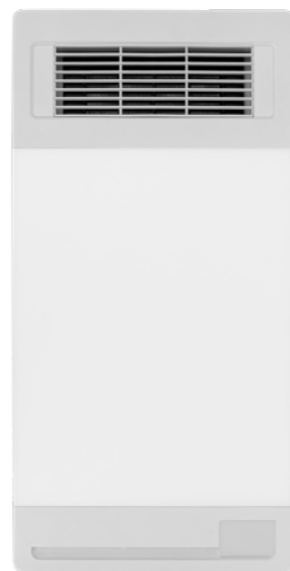

### QSDH Series

Mã sản phẩm	Hình ảnh	Công suất (W)	Kích thước (mm)	Lỗ khoét (mm)	Nhiệt độ màu (K)	CRI	IP	Quy cách (Chiếc/thùng)	Giá bán (VNĐ)
QSDH-3030		Quạt hút: 40W Quạt mát: 40W Đèn led: 12W Sưởi 1: 1000W Sưởi 2: 2000W	335*335*105	305*305	6500	>80	44	1	<b>3.226.000</b>
QSDH-3060-TV		Quạt hút: 40W Quạt mát: 40W Đèn led: 24W Sưởi 1: 1300W Sưởi 2: 2600W	335*635*135	305*605	6500	>80	44	1	<b>4.906.000</b>

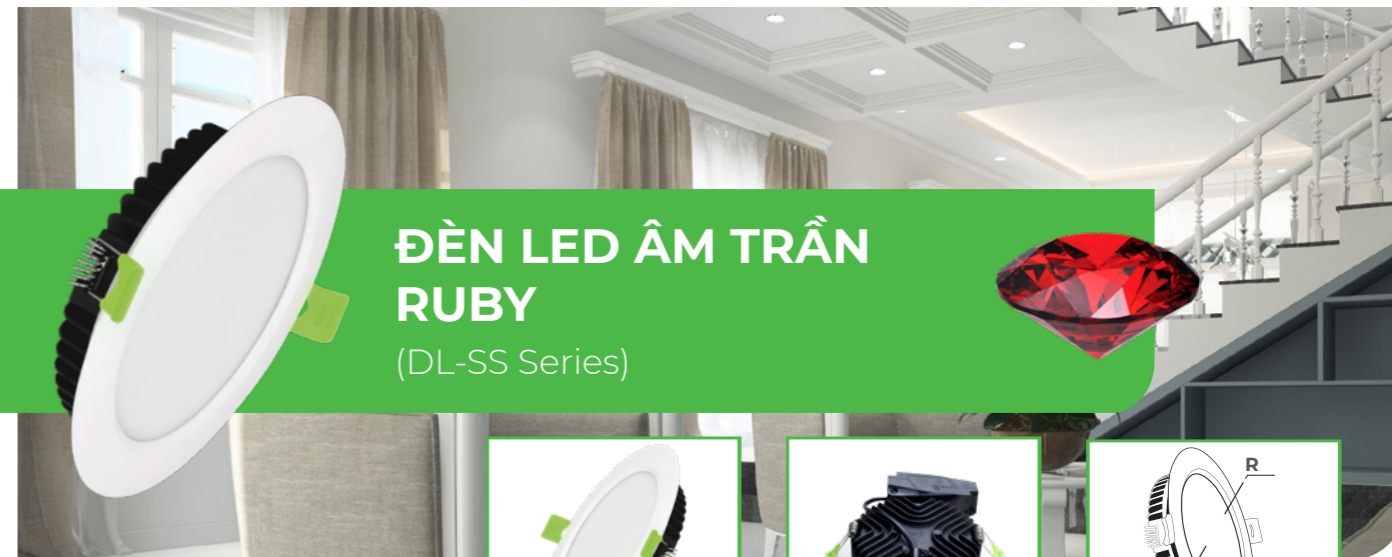

## ĐÈN LED ÂM TRẦN RUBY

(DL-SS Series)

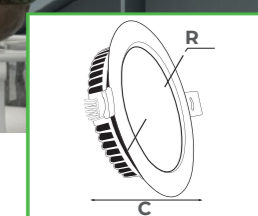

### ƯU ĐIỂM NỔI BẬT



#### Sử Dụng Chip LED SAMSUNG

Đèn sử dụng chip Led Samsung SMD 2835 thế hệ S3 mới nhất cho ánh sáng đẹp, trung thực và tiết kiệm điện năng hơn các thế hệ chip cũ.



#### Độ Hoàn Màu CRI Cao > 90

Đèn có độ hoàn màu hay còn gọi độ trung thực màu CRI>90 cho màu sắc vật thể được chiếu sáng chân thực, sống động.



#### Đế Đèn Nhiều Cánh Tản Nhiệt

Đế đèn có thiết kế nhiều cánh tản nhiệt dày bằng nhôm đúc giúp tản nhiệt hiệu quả, nâng cao tuổi thọ đèn, lâu bị suy giảm quang thông.



### DL-SS Series Đơn sắc



Mã Sản Phẩm	Công suất (W)	Kích thước (R*Cmm)	Lỗ Khoét (mm)	Nhiệt Độ Màu (K)	Quang Thông (Lm)	Quy Cách (Chiếc/thùng)	Giá Bán (VNĐ)
DL-6SS-T100-V/TT/T	6W	Ø100*30	Ø76	3000/4000/6500	455 / 491 / 520	50	<b>182.000</b>
DL-8SS-T120-V/TT/T	8W	Ø120*30	Ø90	3000/4000/6500	720 / 733 / 744	50	<b>197.000</b>
DL-12SS-T140-V/TT/T	12W	Ø140*30	Ø110	3000/4000/6500	1150 / 1144 / 1186	50	<b>240.000</b>

### DL-SS Series Đổi Màu



Mã Sản Phẩm	Công suất (W)	Kích thước (R*Cmm)	Lỗ Khoét (mm)	Nhiệt Độ Màu (K)	Quang Thông (Lm)	Quy Cách (Chiếc/thùng)	Giá Bán (VNĐ)
DL-6SS-T100-DM	6W	Ø100*30	Ø76	3000-4000-6500	473 / 543 / 494	50	<b>208.000</b>
DL-8SS-T120-DM	8W	Ø120*30	Ø90	3000-4000-6500	710 / 780 / 725	50	<b>225.000</b>
DL-12SS-T140-DM	12W	Ø140*30	Ø110	3000-4000-6500	1011 / 1137 / 1056	50	<b>288.000</b>



## ĐÈN LED ÂM TRẦN DIAMOND (DDL-SS Series)

### ƯU ĐIỂM NỔI BẬT

CHIP LED SAMSUNG  
THẾ HỆ MỚI NHẤT

#### Sử Dụng Chip LED SAMSUNG

Đèn sử dụng chip Led Samsung SMD 2835 thế hệ S3 mới nhất cho ánh sáng đẹp, trung thực và tiết kiệm điện năng hơn các thế hệ chip cũ.

CRI 90+

#### Độ Hoàn Màu CRI Cao > 90

Đèn có độ hoàn màu hay còn gọi độ trung thực màu CRI>90 cho màu sắc vật thể được chiếu sáng chân thực, sống động.



#### Đế Đèn Nhiều Cánh Tản Nhiệt

Đế đèn có thiết kế nhiều cánh tản nhiệt dày bằng nhôm đúc giúp tản nhiệt hiệu quả, nâng cao tuổi thọ đèn, lâu bị suy giảm quang thông.



#### Chất Liệu Nhôm Đúc Cao Cấp

Toàn bộ thân đèn và mặt đèn được làm bằng nhôm đúc sơn tĩnh điện và được hoàn thiện tỉ mỉ cao cấp và bền bỉ.



## DIAMOND VIÊN MÀU MẶT CONG (DDL-SS Series)



### DDL-SS Series Mặt Cong Đơn Sắc



Mã Sản Phẩm	Công suất (W)	Kích thước (R*Cmm)	Lỗ Khoét (mm)	Nhiệt Độ Màu (K)	Quang Thông (Lm)	Quy Cách (Chiếc/thùng)	Giá Bán (VND)
DDL-10SS-T120-V/TT/T-CV	10W	Ø120*35	Ø90	3000	881 / 957 / 971	50	268.000
DDL-10SS-T120-V/TT/T-CB				4000 6500			

### DDL-SS Series Mặt Cong Đổi Màu



Mã Sản Phẩm	Công suất (W)	Kích thước (R*Cmm)	Lỗ Khoét (mm)	Nhiệt Độ Màu (K)	Quang Thông (Lm)	Quy Cách (Chiếc/thùng)	Giá Bán (VND)
DDL-10SS-T120-DM-CV	10W	Ø120*35	Ø90	3000-4000-6500	880 / 950 / 970	50	299.000
DDL-10SS-T120-DM-CB							

## DIAMOND MẶT TRẮNG (DDL-SS Series)



### DDL-SS Series Mặt Trắng Đơn Sắc



Mã Sản Phẩm	Công suất (W)	Kích thước (R*Cmm)	Lỗ Khoét (mm)	Nhiệt Độ Màu (K)	Quang Thông (Lm)	Quy Cách (Chiếc/thùng)	Giá Bán (VND)
DDL-10SS-T120-V/TT/T	10W	Ø120*35	Ø90	3000 4000 6500	881 / 957 / 971	50	266.000
DDL-15SS-T140-V/TT/T	15W	Ø140*35	Ø110		1321 / 1436 / 1456	50	344.000

### DDL-SS Series Mặt Trắng Đổi Màu



Mã Sản Phẩm	Công suất (W)	Kích thước (R*Cmm)	Lỗ Khoét (mm)	Nhiệt Độ Màu (K)	Quang Thông (Lm)	Quy Cách (Chiếc/thùng)	Giá Bán (VND)
DDL-10SS-T120-DM	10W	Ø120*35	Ø90	3000-4000-6500	880 / 950 / 970	50	295.000
DDL-15SS-T140-DM	15W	Ø140*35	Ø110		1288 / 1371 / 1456	50	372.000

## DIAMOND VIÊN MÀU MẶT PHẪNG (DDL-SS Series)



### DDL-SS Series Mặt Phẳng Đơn Sắc



Mã Sản Phẩm	Công suất (W)	Kích thước (R*Cmm)	Lỗ Khoét (mm)	Nhiệt Độ Màu (K)	Quang Thông (Lm)	Quy Cách (Chiếc/thùng)	Giá Bán (VND)
DDL-10SS-T120-V/TT/T-PV	10W	Ø120*35	Ø90	3000	881 / 957 / 971	50	268.000
DDL-10SS-T120-V/TT/T-PB				4000 6500			

### DDL-SS Series Mặt Phẳng Đổi Màu



Mã Sản Phẩm	Công suất (W)	Kích thước (R*Cmm)	Lỗ Khoét (mm)	Nhiệt Độ Màu (K)	Quang Thông (Lm)	Quy Cách (Chiếc/thùng)	Giá Bán (VND)
DDL-10SS-T120-DM-PV	10W	Ø120*35	Ø90	3000-4000-6500	880 / 950 / 970	50	299.000
DDL-10SS-T120-DM-PB							



## ĐÈN LED ÂM TRẦN SIÊU MỎNG PEARL (PL-SS Series)

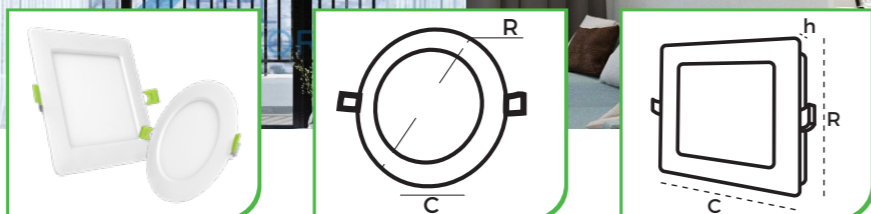

### ƯU ĐIỂM NỔI BẬT

CHIP LED Samsung  
THẾ HỆ MỚI NHẤT

#### Sử Dụng Chip LED SAMSUNG

Đèn sử dụng chip Led Samsung SMD 2835 thế hệ S3 mới nhất cho ánh sáng đẹp, trung thực và tiết kiệm điện năng hơn các thế hệ chip cũ.



#### Độ Hoàn Màu CRI Cao > 90

Đèn có độ hoàn màu hay còn gọi độ trung thực màu CRI>90 cho màu sắc vật thể được chiếu sáng chân thực, sống động.



#### Thiết kế đèn siêu mỏng

Thân đèn siêu mỏng chỉ 2cm nên có thể lắp ở các trần thạch cao nhiều xương mà không cần cắt xương



#### Chất liệu cao cấp, kiểu dáng sang trọng

Toàn bộ thân đèn và mặt đèn được làm bằng nhôm sơn tĩnh điện được hoàn thiện cao cấp giúp đèn có kiểu dáng sang trọng và hoạt động bền bỉ



### PL-SS Series Siêu Mỏng



Mã Sản Phẩm	Công suất (W)	Kích thước (R*Cmm)	Lỗ Khoét (mm)	Nhiệt Độ Màu (K)	Quang Thông (Lm)	Quy Cách (Chiếc/thùng)	Giá Bán (VND)
PL-9SS-T150-V/TT/T	9W	Ø150*21	Ø130	3000 4000 6500	617 / 643 / 656	20	<b>310.000</b>
PL-9SS-V150-V/TT/T		150*150*21	130*130				
PL-12SS-T170-V/TT/T	12W	Ø170*21	Ø150	3000 4000 6500	822 / 857 / 875	20	<b>349.000</b>
PL-12SS-V170-V/TT/T		170*170*21	150*150				
PL-18SS-T230-V/TT/T	18W	Ø230*21	Ø210	3000 4000 6500	1233 / 1286 / 1312	20	<b>489.000</b>
PL-18SS-V230-V/TT/T		230*230*21	210*210				
PL-24SS-T230-V/TT/T	24W	Ø230*21	Ø210	3000 4000 6500	1644 / 1714 / 1749	20	<b>510.000</b>
PL-24SS-V230-V/TT/T		230*230*21	210*210				



## ĐÈN LED ÂM TRẦN RỌI (DLR-SS Series)

### ƯU ĐIỂM NỔI BẬT

CHIP LED Samsung  
THẾ HỆ MỚI NHẤT

#### Sử Dụng Chip LED SAMSUNG

Đèn sử dụng Chip Led Samsung COB thế hệ mới nhất cho ánh sáng đẹp, trung thực và tiết kiệm điện năng hơn các thế hệ chip cũ.



#### Độ Hoàn Màu CRI Cao > 90

Đèn có độ hoàn màu hay còn gọi độ trung thực màu CRI>90 cho màu sắc vật thể được chiếu sáng chân thực, sống động



#### Âm trần rọi Opal - Tản nhiệt hiệu quả - Thay đổi hướng chiếu sáng theo 2 phương

Đèn có thể thay đổi hướng chiếu theo 2 phương linh hoạt. Giúp dễ dàng điều chỉnh hướng chiếu điểm vào nhiều đồ vật khác nhau không gian



#### Âm trần rọi Star - Kích thước nhỏ gọn

Đèn có kích thước nhỏ chỉ Ø48x25mm, hầu như không nhìn thấy nguồn sáng trên trần, tạo hiệu ứng chiếu sáng gián tiếp tuyệt đẹp cho không gian.



### DLR - SS Series Star



Mã Sản Phẩm	Công suất (W)	Kích thước (mm)	Lỗ Khoét (mm)	Nhiệt Độ Màu (K)	Quang Thông (Lm)	Quy Cách (Chiếc/thùng)	Góc chiếu	Giá Bán (VND)
DLR-3SS-T48-V/TT/T	3W	Ø48*25	Ø35	3000 4000 6500	260 / 275 / 270	100	48°	<b>179.000</b>

### DLR - SS Series Opal

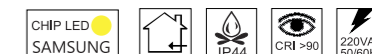

Mã Sản Phẩm	Công suất (W)	Kích thước (R*Cmm)	Lỗ Khoét (mm)	Nhiệt Độ Màu (K)	Quang Thông (Lm)	Quy Cách (Chiếc/thùng)	Góc chiếu	Giá Bán (VND)
DLR-7SS-T90-V/TT/T	7W	Ø90*52	Ø76	3000 4000 6500	593 / 617 / 678	30	25°	<b>291.000</b>
DLR-10SS-T110-V/TT/T	10W	Ø110*70	Ø90		981 / 1048 / 1162		20°	<b>355.000</b>
DLR-16SS-T130-V/TT/T	16W	Ø130*70	Ø110	3000 4000 6500	1410 / 1610 / 1859	30	30°	<b>456.000</b>
DLR-20SS-T150-V/TT/T	20W	Ø150*80	Ø130		1929 / 2120 / 2221		25°	<b>515.000</b>
DLR-30SS-T150-V/TT/T	30W	Ø150*80	Ø130		2550 / 2676 / 3436		25°	<b>550.000</b>



## ĐÈN LED ÂM TRẦN RỌI CORAL

(DA-DLR Series)



### ƯU ĐIỂM NỔI BẬT



#### Sử Dụng Chip LED SAMSUNG

Đèn sử dụng Chip Led Samsung COB thế hệ mới nhất cho ánh sáng đẹp, trung thực và tiết kiệm điện năng hơn các thế hệ chip cũ.



#### Độ Hoàn Màu CRI Cao > 90

Đèn có độ hoàn màu hay còn gọi độ trung thực màu CRI>90 cho màu sắc vật thể được chiếu sáng chân thực, sống động



#### Thiết kế sang trọng, đẳng cấp

Chóa đèn tối màu được thiết kế đặc biệt, nằm sâu phía trong đèn, tạo hiệu quả chiếu sáng êm dịu, chống chói, tăng vẻ đẹp sang trọng cho không gian



DA-DLR Series



Mã Sản Phẩm	Công suất (W)	Kích thước (mm)	Lỗ Khoét (mm)	Nhiệt Độ Màu (K)	Quang Thông (Lm)	Quy Cách (Chiếc/thùng)	Góc chiếu	Giá Bán (VND)
DA-DLR-7SS-T58-V/TT/T	7W	Ø58*58	Ø50	3000 4000 6500	550 / 595 / 630	30	24°	<b>530.000</b>

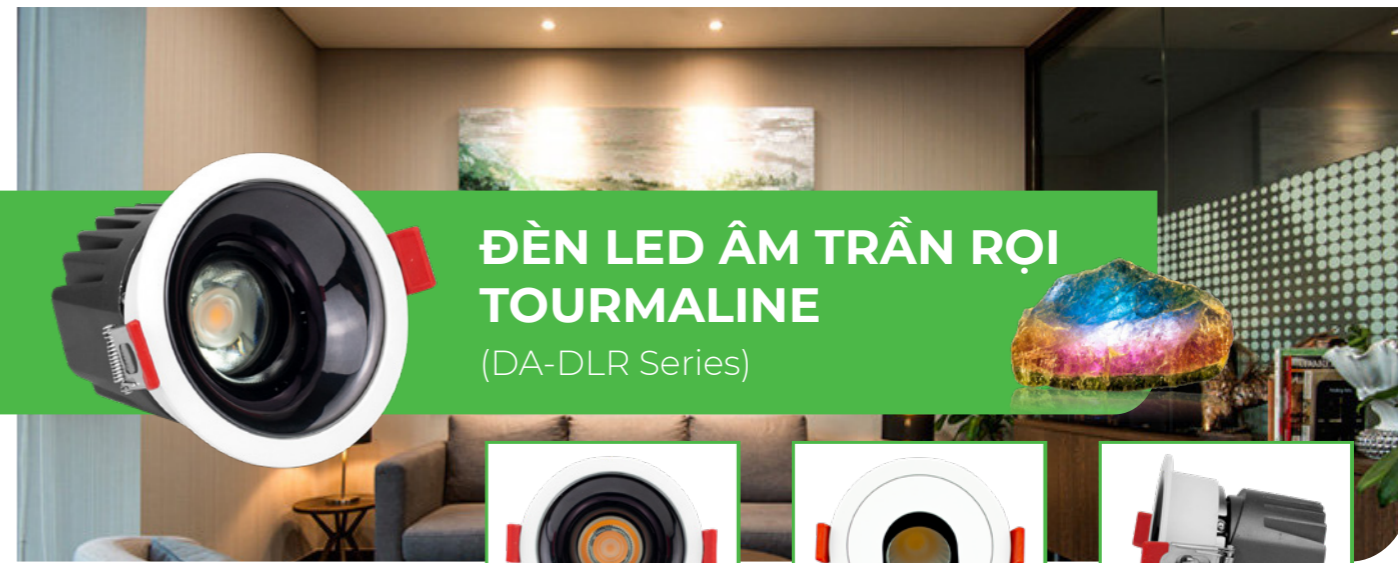

## ĐÈN LED ÂM TRẦN RỌI TOURMALINE

(DA-DLR Series)



### ƯU ĐIỂM NỔI BẬT



#### Sử Dụng Chip LED SAMSUNG

Đèn sử dụng Chip Led Samsung COB thế hệ mới nhất cho ánh sáng đẹp, trung thực và tiết kiệm điện năng hơn các thế hệ chip cũ.



#### Độ Hoàn Màu CRI Cao > 90

Đèn có độ hoàn màu hay còn gọi độ trung thực màu CRI>90 cho màu sắc vật thể được chiếu sáng chân thực, sống động



#### Thiết kế sang trọng, đẳng cấp

Chóa đèn tối màu được thiết kế đặc biệt, nằm sâu phía trong đèn, tạo hiệu quả chiếu sáng êm dịu, chống chói, tăng vẻ đẹp sang trọng cho không gian



DA-DLR Series



Mã Sản Phẩm	Hình ảnh	Công suất (W)	Kích thước (mm)	Lỗ Khoét (mm)	Nhiệt Độ Màu (K)	Quang Thông (Lm)	Quy Cách (Chiếc/thùng)	Góc chiếu	Giá Bán (VND)
DA-DLRO-12SS-T85-V/TT/T		12W	Ø85*70	Ø75	3000 4000 6500	780 / 840 / 900	30	15°	<b>415.000</b>
DA-DLRC-7SS-T63-V/TT/T		7W	Ø63*70	Ø58		450 / 470 / 490	30	15°	<b>454.000</b>
DA-DLRC-12SS-T85-V/TT/T		12W	Ø85*75	Ø75		830 / 900 / 960	30	15°	<b>515.000</b>



## ĐÈN LED ÂM TRẦN RỌI TURQUOISE

(DA-GL-SS Series)

**MỚI**



### ƯU ĐIỂM NỔI BẬT

CHIP LED  
**Samsung**  
THẾ HỆ MỚI NHẤT

#### Sử Dụng Chip LED SAMSUNG

Đèn sử dụng Chip Led Samsung COB thế hệ mới nhất cho ánh sáng đẹp, trung thực và tiết kiệm điện năng hơn các thế hệ chip cũ.



#### Độ Hoàn Màu CRI Cao > 90

Đèn có độ hoàn màu hay còn gọi độ trung thực màu CRI>90 cho màu sắc vật thể được chiếu sáng chân thực, sống động



#### Thiết kế sang trọng, đẳng cấp

Chóa đèn tối màu được thiết kế đặc biệt, nằm sâu phía trong đèn, tạo hiệu quả chiếu sáng êm dịu, chống chói, tăng vẻ đẹp sang trọng cho không gian



DA-GL-SS Series



Mã Sản Phẩm	Hình ảnh	Công suất (W)	Kích thước (mm)	Lỗ Khoét (mm)	Nhiệt Độ Màu (K)	Quang Thông (Lm)	Quy Cách (Chiếc/thùng)	Góc chiếu	Giá Bán (VND)
DA-GL-1*12SS-V88-V/TT/T		12W	88*88*75	75*75	3000 4000 6500	860	20	15°	<b>615.000</b>
DA-GL-2*12SS-V168-V/TT/T		24W	88*168*75	75*160		1700	20	15°	<b>1094.000</b>
DA-GL-3*12SS-V247-V/TT/T		36W	88*247*75	75*240		2400	20	15°	<b>1.589.000</b>
DA-GL-4*12SS-V168-V/TT/T		48W	168*168*75	160*160		3200	10	15°	<b>2.110.000</b>



## ĐÈN LED HỘP ÂM TRẦN RỌI TOPAZ

(GL-SS Series)



### ƯU ĐIỂM NỔI BẬT

CHIP LED  
**Samsung**  
THẾ HỆ MỚI NHẤT

#### Sử Dụng Chip LED SAMSUNG

Đèn sử dụng chip Led Samsung COB thế hệ mới nhất cho ánh sáng đẹp, trung thực và tiết kiệm điện năng hơn các thế hệ chip cũ.



#### Độ Hoàn Màu CRI Cao > 90

Đèn có độ hoàn màu hay còn gọi độ trung thực màu CRI>90 cho màu sắc vật thể được chiếu sáng chân thực, sống động

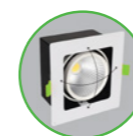

#### Thay đổi hướng chiếu sáng theo 4 phương

Đèn có thể thay đổi hướng chiếu theo 4 phương linh hoạt. Giúp dễ dàng điều chỉnh hướng chiếu điểm vào nhiều đồ vật khác nhau không gian



GL - SS Series Topaz



Mã sản phẩm	Hình ảnh	Công suất (W)	Kích thước (A*B*C mm)	Lỗ khoét (mm)	Nhiệt độ màu(K)	Quang thông (Lm)	Quy cách (chiếc/thùng)	Giá bán (VND)
GL-1*10SS-V120-V/TT/T		1*10W	127*127*75	110*110	3000 4000 6500	912 / 923 / 1122	20	<b>571.000</b>
GL-2*10SS-V227-V/TT/T		2*10W	227*127*75	210*110		1824 / 1846 / 2312	10	<b>937.000</b>
GL-3*10SS-V334-V/TT/T		3*10W	325*127*75	310*110		2568 / 2769 / 3425	10	<b>1.284.000</b>





## ĐÈN THẢ PROFILE (DTP Series)

### ƯU ĐIỂM NỔI BẬT



#### Sử Dụng Chip LED SAMSUNG

Đèn sử dụng chip Led Samsung SMD 2835 thế hệ S3 mới nhất cho ánh sáng đẹp, trung thực và tiết kiệm điện năng hơn các thế hệ chip cũ.



#### Độ Hoàn Màu CRI Cao > 90

Đèn có độ hoàn màu hay còn gọi độ trung thực màu CRI>90 cho màu sắc vật thể được chiếu sáng chân thực, sống động.



#### Đa dạng cách lắp đặt

Đèn được sử dụng với đa dạng cách lắp đặt: thả trần, ốp trần, ốp tường, gắn trên lam trần, lam tường.



#### DTP - Series



Mã Sản Phẩm	Màu vỏ	Công suất (W)	Kích thước (R*D*C mm)	Góc chiếu	Quang thông (Lm)	Nhiệt Độ Màu (K)	Quy Cách (Chiếc/thùng)	Giá Bán (VNĐ)
DTP-36SS-118-V/TT/T-D	Đen	36W	50*1180*75	70°	1620	3000 4000 6500	8	<b>1.240.000</b>
DTP-54SS-118-V/TT/T-D		54W			2430			<b>1.350.000</b>
DTP-36SS-118-V/TT/T-T	Trắng	36W			1620			<b>1.240.000</b>
DTP-54SS-118-V/TT/T-T		54W			2430			<b>1.350.000</b>



## ĐÈN LED PANEL HỘP ZOISITE (PLH-SS Series)

MỚI

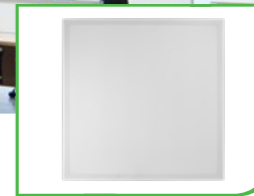

### ƯU ĐIỂM NỔI BẬT



#### Độ Hoàn Màu CRI Cao > 90

Đèn có độ hoàn màu hay còn gọi độ trung thực màu CRI>90 cho màu sắc vật thể được chiếu sáng chân thực, sống động.



#### Chất liệu cao cấp độ bền vượt trội

Toàn bộ mặt đèn và đế đèn được làm bằng kim loại cao cấp sơn tĩnh điện giúp đèn tản nhiệt tốt và có độ bền vượt trội



#### Mặt đèn siêu mỏng đặc biệt

Mặt đèn siêu mỏng chỉ 1mm, khi đèn được lắp âm trần thì trần nhà sẽ liền lạc và sang trọng.

#### PLH - SS Series

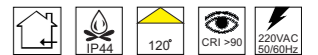

Mã Sản Phẩm	Công suất (W)	Kích thước (R*C cm)	Lỗ Khoét (cm)	Nhiệt Độ Màu (K)	Quang Thông (Lm)	Quy Cách (Chiếc/thùng)	Giá Bán (VNĐ)
PLH-48SS-6060-T/TT	48W	60*60*3	59*59	4000 6500	6400	6	<b>924.000</b>
PLH-48SS-30120-T/TT	48W	30*120*3	29*119	4000 6500	6400	6	<b>1.065.000</b>



## ĐÈN LED PANEL SIÊU MỎNG JASPER

(SPL-SS Series)



### ƯU ĐIỂM NỔI BẬT

CHIP LED Samsung  
THẾ HỆ MỚI NHẤT

#### Sử Dụng Chip LED SAMSUNG

Đèn sử dụng chip Led Samsung SMD 4014 cho ánh sáng đẹp, trung thực và tiết kiệm điện năng.

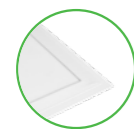

#### Chất liệu cao cấp độ bền vượt trội

- Toàn bộ mặt đèn và đế đèn được làm bằng kim loại cao cấp sơn tĩnh điện giúp đèn tản nhiệt tốt và có độ bền vượt trội  
- Tấm dẫn sáng làm từ chất liệu PMMA chứ không phải từ PC nên không bị ố vàng theo thời gian.



#### Thân đèn siêu mỏng đặc biệt

Thân đèn siêu mỏng chỉ 9mm, khi đèn được lắp âm trần thì trần nhà sẽ liền lạc và sang trọng

SPL - SS Series



Mã Sản Phẩm	Công suất (W)	Kích thước (R*D*C cm)	Lỗ Khoét (cm)	Nhiệt Độ Màu (K)	Quang Thông (Lm)	Quy Cách (Chiếc/thùng)	Giá Bán (VND)
SPL-48SS-6060-V/TT/T	48W	60*60*0.9	58*58	3000 4000 6500	4320 / 4800 / 5280	6	1.200.000
SPL-48SS-30120-V/TT/T	48W	30*120*1	28*118		3840 / 4080 / 4320	6	1.300.000



## ĐÈN LED PANEL HỘP ONYX

(PL-SS Series)



### ƯU ĐIỂM NỔI BẬT

CHIP LED Samsung  
THẾ HỆ MỚI NHẤT

#### Sử Dụng Chip LED SAMSUNG

Đèn sử dụng chip Led Samsung SMD 2835 thế hệ S3 mới nhất cho ánh sáng đẹp, trung thực và tiết kiệm điện năng hơn các thế hệ chip cũ.



#### Độ Hoàn Màu CRI Cao > 90

Đèn có độ hoàn màu hay còn gọi độ trung thực màu CRI>90 cho màu sắc vật thể được chiếu sáng chân thực, sống động.

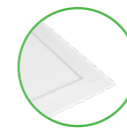

#### Chất liệu cao cấp độ bền vượt trội

Toàn bộ mặt đèn và đế đèn được làm bằng kim loại cao cấp sơn tĩnh điện giúp đèn tản nhiệt tốt và có độ bền vượt trội

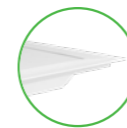

#### Mặt đèn siêu mỏng đặc biệt

Mặt đèn siêu mỏng chỉ 1mm, khi đèn được lắp âm trần thì trần nhà sẽ liền lạc và sang trọng

PL - SS Series



Mã Sản Phẩm	Công suất (W)	Kích thước (R*C cm)	Lỗ Khoét (cm)	Nhiệt Độ Màu (K)	Quang Thông (Lm)	Quy Cách (Chiếc/thùng)	Giá Bán (VND)
PL-48SS-6060-V/TT/T	48W	60*60*3	58*58	3000 4000 6500	4072 / 4253 / 4310	6	992.000

## Phụ Kiện đèn Panel

Khung nhôm ốp nổi biến chiếc đèn Panel thành đèn ốp trần

Model	Kích thước (cm)	Giá bán (VND)
KON-6060	60*60*5	238.800
KON-30120	30*120*5	345.600
KON-60120	60*120*5	427.200

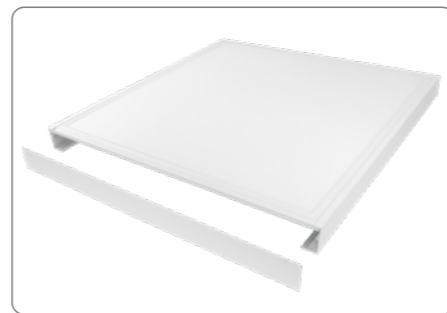

Phụ kiện tai cài:  
TAI PL MONG  
Giá bán: **60.000vnd**



Phụ kiện cáp thả:  
CAPTREODEN  
Giá bán: **96.000vnd**

## Phụ Kiện đèn thả Profile

Phụ kiện cáp thả:  
PHUKIEN-CAP  
Giá bán:  
**CAPTHA-1M: 55.000vnd**  
**CAPTHA-2M: 65.000vnd**

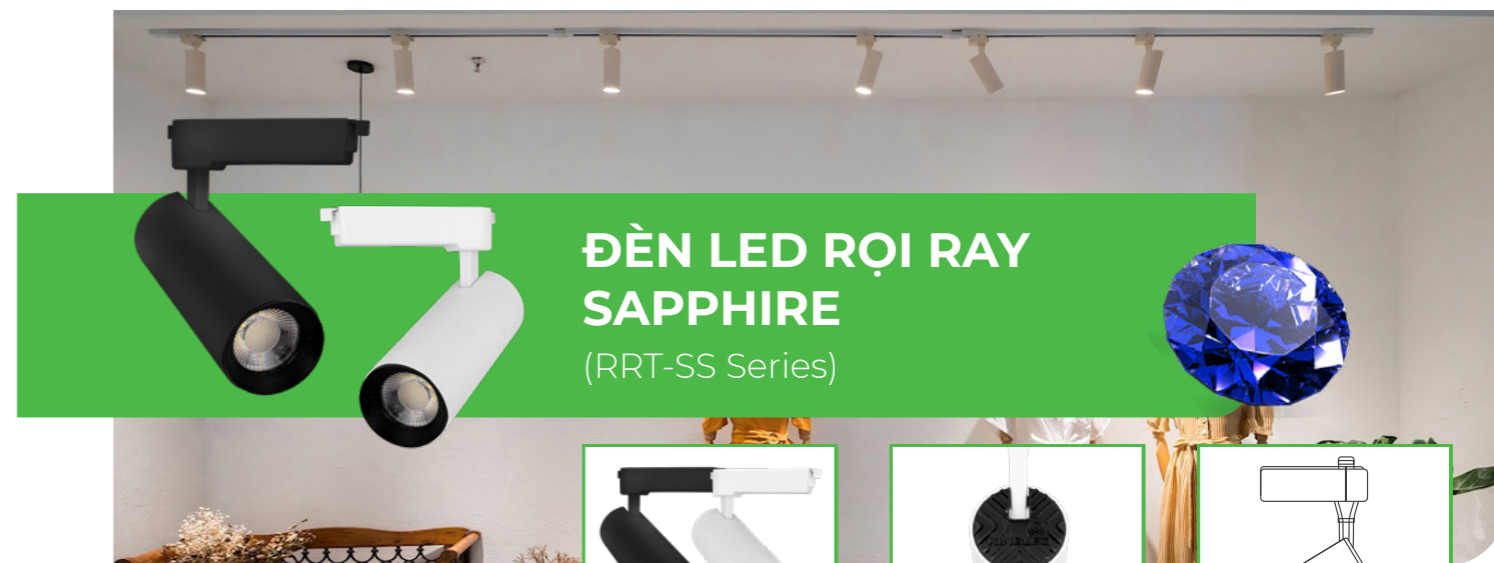

## ĐÈN LED RỌI RAY SAPPHIRE (RRT-SS Series)

### ƯU ĐIỂM NỔI BẬT

CHIP LED Samsung  
THỂ HỆ MỚI NHẤT

#### Sử Dụng Chip LED SAMSUNG

Đèn sử dụng chip Led Samsung cao cấp nên có chất lượng ánh sáng hoàn hảo và hoạt động ổn định trong thời gian dài



#### Độ hoàn màu cao CRI > 90

Đèn có độ hoàn màu hay còn gọi độ trung thực màu CRI>90 cho màu sắc vật thể được chiếu sáng chân thực, sống động

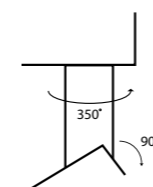

#### Hai khớp xoay linh hoạt

Đèn có 2 khớp xoay 360 độ ở phần tay đèn và 90 độ ở phần thân đèn cho khả năng điều chỉnh phương chiếu linh hoạt 360 độ.

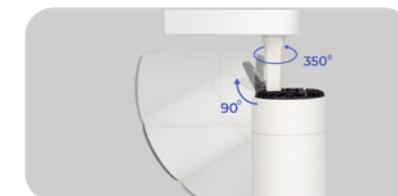

## RRT - SS Series



Mã sản phẩm	Công suất (W)	Chipled Samsung	Kích thước (A*B mm)	Nhiệt độ màu (K)	Quang thông (Lm)	Góc chiếu	Quy cách (chiếc/thùng)	Giá bán (VND)
RRT-7SS-V/TT/T-T	7W	SMD	50*80	3000/4000/6500	501 / 578 / 573	40°	48	<b>279.000</b>
RRT-7SS-V/TT/T-D								
RRT-10SS-V/TT/T-T	10W	SMD	50*115	3000/4000/6500	700	40°	30	<b>378.000</b>
RRT-10SS-V/TT/T-D								
RRT-20SS-V/TT/T-T	20W	COB	65*160	3000/4000/6500	1800	26°	30	<b>556.000</b>
RRT-20SS-V/TT/T-D								
RRT-30SS-V/TT/T-T	30W	COB	75*180	3000/4000/6500	2600	27°	30	<b>648.000</b>
RRT-30SS-V/TT/T-D								



## ĐÈN LED RỌI RAY BERYL (DTL-SS Series)

### ƯU ĐIỂM NỔI BẬT

CHIP LED **Samsung**  
THẾ HỆ MỚI NHẤT

#### Sử Dụng Chip LED SAMSUNG

Đèn sử dụng chip Led Samsung COB thế hệ mới nhất cho ánh sáng đẹp, trung thực và tiết kiệm điện năng hơn các thế hệ chip cũ.



#### Độ hoàn màu cao CRI > 90

Đèn có độ hoàn màu hay còn gọi độ trung thực màu CRI>90 cho màu sắc vật thể được chiếu sáng chân thực, sống động.



#### Tản nhiệt kim loại hiệu quả

Phần đế tản nhiệt của đèn làm bằng kim loại với nhiều khe tản nhiệt dày giúp tản nhiệt hiệu quả nâng cao tuổi thọ đèn.



### DTL - SS Series Beryl



Mã sản phẩm	Công suất (W)	Kích thước (A*B*C mm)	Màu vỏ	Nhiệt độ màu (K)	Quang thông (Lm)	Quy cách (chiếc/thùng)	Giá bán (VNĐ)
DTL-12SS-V/TT/T-T	12W	70*90*160	Trắng	3000	1113 / 1172 / 1321	30	378.000
DTL-12SS-V/TT/T-D			Đen	4000 6500			
DTL-20SS-V/TT/T-T	20W	85*120*180	Trắng	3000	1801 / 1935 / 2317	30	556.000
DTL-20SS-V/TT/T-D			Đen	4000 6500			
DTL-30SS-V/TT/T-T	30W	90*135*210	Trắng	3000	2542 / 2675 / 3404	30	648.000
DTL-30SS-V/TT/T-D			Đen	4000 6500			

## PHỤ KIỆN ĐÈN LED RỌI RAY

### Ray Gắn Đèn



Mã sản phẩm	Kích thước (m)	Quy cách (chiếc/thùng)	Giá bán (VNĐ)
RAY1.0-T / RAY1.0-D	1.0	20	143.000
RAY1.5-T / RAY1.5-D	1.5	20	214.000
RAY2.0-T / RAY2.0-D	2.0	20	286.000

### Phụ Kiện Đèn LED Rọi Ray



Mã sản phẩm	Màu sắc	Giá bán (VNĐ)
KNG-D	Đen	42.000
KNG-T	Trắng	

Mã sản phẩm	Màu sắc	Giá bán (VNĐ)
KNT-D	Đen	42.000
KNT-T	Trắng	



Mã sản phẩm	Màu sắc	Giá bán (VNĐ)
KNCT-D	Đen	64.000
KNCT-T	Trắng	

Mã sản phẩm	Màu sắc	Giá bán (VNĐ)
DN-D	Đen	46.000
DN-T	Trắng	
DNTO-D	Đen	50.000
DNTO-T	Trắng	



## ƯU ĐIỂM NỔI BẬT

- ✓ Thiết kế đèn hài hòa, tăng tính thẩm mỹ cho không gian khi lắp nổi
- ✓ Linh hoạt, dễ dàng trong cách lắp đặt, phù hợp với mọi loại trần
- ✓ Vỏ và thân đèn làm bằng nhôm đúc bền bỉ
- ✓ Đa dạng kích thước, kiểu dáng sang trọng
- ✓ Sử dụng điện áp DC48V an toàn cho người sử dụng

## RNCM-SS Series



Mã sản phẩm	Hình ảnh	Công suất (W)	Kích thước (D*R*C mm)	Nhiệt độ màu (K)	Quang thông (Lm)	CRI	Góc chiếu	Giá bán (VND)
RNCM-6SS-CR-V/TT/T		6	122*26*22	3000 4000 5700	500	≥90	30°	462.000
RNCM-12SS-CR-V/TT/T		12	230*26*24		1100			597.000
RNCM-18SS-CR-V/TT/T		18	338*26*24		1600			703.000
RNCM-10SS-TQ-V/TT/T		10	230*26*24		900		100°	546.000
RNCM-20SS-TQ-V/TT/T		20	615*26*24		1800		767.000	
RNCM-6SS-CRX-V/TT/T		6	122*26*24		500		30°	703.000
RNCM-12SS-CRX-V/TT/T		12	230*26*24	1100	895.000			
RNCM-9SS-RR-V/TT/T		9	44*110	700	24°	831.000		
RNCM-6SS-OBR-V/TT/T		6	75*75	500	24°	895.000		
RNCM-7SS-DT-V/TT		7	30*300	3000 4000	550	24°	916.000	

## Thanh ray nam châm mỏng



Thanh ray lắp âm

Mã sản phẩm	Kích thước (D*R*C mm)	Giá bán (VND)
RNCM-RAYA-1-D	1000*67*35	630.000
RNCM-RAYA-2-D	2000*67*35	1.260.000

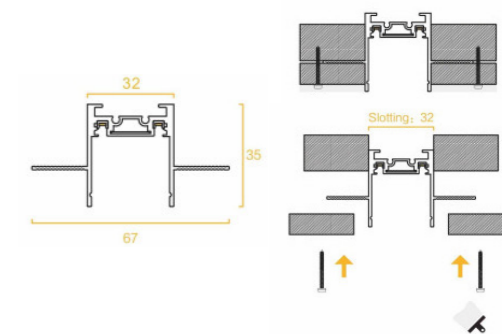

Thanh ray lắp nổi

Mã sản phẩm	Kích thước (D*R*C mm)	Giá bán (VND)
RNCM-RAYN-1-D	1000*26*6	288.000
RNCM-RAYN-2-D	2000*26*6	575.000

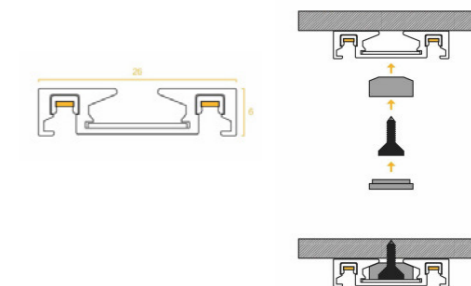

## Phụ kiện đèn ray nam châm mỏng

Mã sản phẩm	Tên sản phẩm	Hình ảnh	Kích thước (mm)	Giá bán (VND)
RNCM-KNT-N-C	Khớp nối RNCM thẳng nổi - cứng		46*26*6	118.000
RNCM-KNG-N-C	Khớp nối RNCM nổi - cứng		36*36*6	118.000
RNCM-KNCT-N-C	Khớp nối chữ T nổi - cứng		46*36*6	171.000
RNCM-KN4G-N-C	Khớp nối 4 góc nổi - cứng		46*46*6	224.000
RNCM-KNV-N-C	Khớp nối chữ V nổi - cứng		26*26*26	128.000
RNCM-RNN-DC	Rắc nối nguồn		65*25*15	128.000
RNCM-KNT-A-M	Khớp nối thẳng âm - mềm		160*25*15	200.000
RNCM-KNG-A-C	Khớp nối góc âm cứng		100*100*35	263.000
RNCM-KNG-A-M	Khớp nối góc âm - mềm		290*25*15	210.000
RNCM-KNL-A-C	Khớp nối lưng âm - cứng		80*22	32.000
RNCM-N100-48V	Bộ nguồn 48V 100W		210*26*24	1.044.000
RNCM-N200-48V	Bộ nguồn 48V 200W		230*26*24	1.470.000
RNCM-HOPN	Hộp che dây nguồn		100*26*29	86.000



## ĐÈN RAY NAM CHÂM (RNC-SS Series)

### ƯU ĐIỂM NỔI BẬT

- ✓ Vỏ và thân đèn làm bằng nhôm đúc bền bỉ
- ✓ Đa dạng kích thước, kiểu dáng sang trọng
- ✓ Tiết kiệm điện

### RNC-SS Series



Mã sản phẩm	Hình ảnh	Công suất (W)	Kích thước (D*R*C mm)	Nhiệt độ màu (K)	Quang thông (Lm)	CRI	Giá bán (VND)
RNC-10SS-TQA-V/TT/T		10	300*22*43	3000 4000 6500	295/ 330/ 365	≥90	<b>640.000</b>
RNC-20SS-TQA-V/TT/T		20	600*22*43		594/ 660/ 726		<b>967.000</b>
RNC-6SS-CRA-V/TT/T		6	110*22*40		450/ 500/ 550		<b>521.000</b>
RNC-12SS-CRA-V/TT/T		12	220*22*43		752/ 790/ 878		<b>782.000</b>
RNC-18SS-CRA-V/TT/T		18	330*22*43		1224/ 1320/ 1426		<b>1.216.000</b>
RNC-6SS-CRN-V/TT/T		6	118*22*118		450/ 500/ 550		<b>924.000</b>
RNC-12SS-CRN-V/TT/T		12	225*22*118		702/ 780/ 858		<b>1.398.000</b>
RNC-18SS-CRN-V/TT/T		18	324*22*118		1134/ 1260/ 1386		<b>1.634.000</b>
RNC-7SS-RR-V/TT/T		7	45*100		378/ 426/ 465		<b>758.000</b>
RNC-10SS-RR-V/TT/T		10	45*100		540/ 600/ 660		<b>924.000</b>
RNC-20SS-RR-V/TT/T		20	65*125	1190/ 1206/ 1325	<b>1.161.000</b>		
RNC-12SS-DT-V/TT			12	50*300	3000 4000	780/ 858	<b>924.000</b>

### Thanh ray nam châm

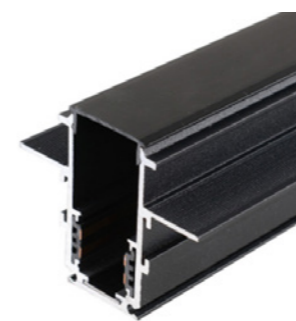

#### Thanh ray lắp âm

Mã sản phẩm	Kích thước (D*R*C mm)	Lỗ khoét (mm)	Giá bán (VND)
RNC-RAYA-1-D	1000*32*47	Ø 32	<b>749.000</b>
RNC-RAYA-1.5-D	1500*32*47		<b>1.124.000</b>
RNC-RAYA-2-D	2000*32*47		<b>1.498.000</b>

#### Thanh ray lắp nổi hoặc lắp thả

Mã sản phẩm	Kích thước (D*R*C mm)	Giá bán (VND)
RNC-RAYN-1-D	1000*28*51	<b>661.000</b>
RNC-RAYN-1.5-D	1500*28*51	<b>991.500</b>
RNC-RAYN-2-D	2000*28*51	<b>1.322.000</b>

### Phụ kiện đèn ray nam châm

Mã sản phẩm	Tên sản phẩm	Hình ảnh	Kích thước (mm)	Giá bán (VND)
RNC-KNT-C-D	Khớp nối RNC thẳng - cứng		40*200	<b>156.000</b>
RNC-KNT-M-D	Khớp nối RNC thẳng - mềm		16*196	<b>208.000</b>
RNC-KNG-M-D	Khớp nối RNC góc - mềm		15*85	<b>234.000</b>
RNC-RNN-DC	Rắc nối nguồn DC		15*85	<b>156.000</b>
RNC-KNG-A-D	Khớp nối góc thanh ray âm RNC		100*100	<b>389.000</b>
RNC-KNG-N-D	Khớp nối góc thanh ray nổi RNC		100*100	<b>337.000</b>
RNC-CT	Cáp thả thanh ray nổi RNC		1000mm - 2 dây/túi	<b>259.000</b>
RNC-N100-48V	Bộ nguồn 48V 100W		220*22*22	<b>855.000</b>
RNC-N200-48V	Bộ nguồn 48V 200W		280*22*22	<b>1.503.000</b>
RNC-NN300-48V	Bộ nguồn ngoài 48V 300W		207*60*25	<b>1.589.000</b>
RNC-NN400-48V	Bộ nguồn ngoài 48V 400W		207*62*30	<b>1.727.000</b>



## ĐÈN LED GẮN TƯỜNG TRONG NHÀ

(LWA Series)

### ƯU ĐIỂM NỔI BẬT

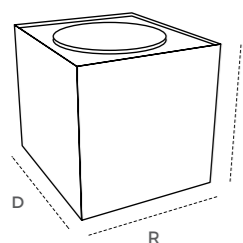

- ✓ Nhôm đúc nguyên khối
- ✓ Nguồn DONE cao cấp
- ✓ Chip LED CREE - Bridgelux



# DONE

LWA Series



Hình ảnh	Công suất (W)	Kích thước (D*R*C cm)	Nhiệt độ màu (K)	Quy cách (chiếc/thùng)	Giá bán (VND)
 LWA901A-BK	5W	10*10*8	3000	20	500.000
 LWA901A-WH					
 LWA9011-2-BK	5W	20*10*8	3000	20	573.000
 LWA9011-2-WH					
 LWA5011-BK	5W	10*10*10	3000	20	712.000
 LWA5011-WH					

## ĐÈN LED GẮN TƯỜNG NGOÀI TRỜI



Hình ảnh	Công suất (W)	Kích thước (D*R*C cm)	Nhiệt độ màu (K)	Quy cách (chiếc/thùng)	Giá bán (VND)
 LWA0148A-BK	7W	10*7.5*14	3000	10	865.000
 LWA0148A-WH					
 LWA0148B-BK	2x7W	10*7.5*16.5	3000	10	1.010.000
 LWA0148B-WH					
 LWA8031-BK	6x2W	17*4*8	3000	20	784.000
 LWA8031-WH					
 LWA0149B-BK	2x7W	16*5*8	3000	20	990.000
 LWA0149B-WH					
 LWA0150A-BK	12W	10*10*11	3000	10	865.000
 LWA0150A-WH					
 LWA0150B-BK	2x12W	10*11.5*17	3000	10	1.376.000
 LWA0150B-WH					
 LWA919-BK	2x5W	9*9*20	3000	10	938.000
 LWA919-WH					

## LWA Series Ngoài Trời



Hình ảnh	Công suất (W)	Kích thước (D*R*C cm)	Nhiệt độ màu (K)	Quy cách (chiếc/thùng)	Giá bán (VND)
	8W	11*2.8*9	3000	50	<b>601.000</b>
	12W	17*2.8*9	3000	20	<b>700.000</b>
	2x6W	8*6.8*16	3000	20	<b>992.000</b>

## ĐÈN SOI TRANH

### LT - Series



**LT2005-2BK**  
Giá: 978.000 VND



**LT2003-2**  
Giá: 913.000 VND

## ĐÈN LED DÁN DC12V (LDDC Series)

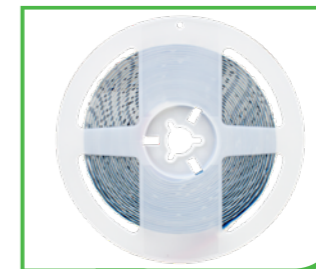

### ƯU ĐIỂM NỔI BẬT

- ✓ Đa dạng mẫu mã, kích thước với thanh nhôm định hình
- ✓ Lắp đặt dễ dàng
- ✓ Đa dạng công suất, đáp ứng nhu cầu sử dụng khác nhau
- ✓ Tuổi thọ cao

### LDDC - Series



Mã Sản Phẩm	Hình ảnh	Công suất (W)	Kích thước (mm)	Quang thông (Lm)	Nhiệt Độ Màu (K)	CRI	Quy Cách (m/cuộn)	Giá Bán (VND)
LDDC-12-120-V/TT/T		12	8	1200 / 1220 / 1245	3000 4000 6500	>80	5	<b>Liên hệ</b>
LDDC-18-180-V/TT/T		18	10	1562 / 1680 / 1686			5	<b>Liên hệ</b>
LDDC-22-240-V/TT/T		22	10	2000 / 2167 / 2167			5	<b>Liên hệ</b>

### Bộ nguồn

Mã Sản Phẩm	Hình ảnh	Công suất (W)	Kích thước (mm)	Nguồn cấp	Thông số dòng, Áp ra	Quy Cách (Chiếc/thùng)	Giá Bán (VND)
ND-48-12		48	280*18*18	220VAC	12V/4A	200	<b>Liên hệ</b>
ND-TO-60-12		60	145*53*20	110-220VAC	12V/4A	100	<b>Liên hệ</b>
ND-TO-150-12		150	235*53*20	110-220VAC	12V/12.5A	50	<b>Liên hệ</b>
ND-TO-200-12		200	307*53*20	110-220VAC	12V/16.6A	50	<b>Liên hệ</b>
ND-TO-300-12		300	307*53*20	110-220VAC	12V/25A	50	<b>Liên hệ</b>

### Thanh nhôm

Mã sản phẩm	Hình ảnh	Tên sản phẩm	Kích thước (mm)	Giá bán (VND)
TNA-2407		Thanh nhôm lắp âm	24.5*7*15	<b>Liên hệ</b>
TNN-1707		Thanh nhôm lắp nổi	17.3*7.6*12	<b>Liên hệ</b>
TNG-1616		Thanh nhôm lắp góc	16*16*10	<b>Liên hệ</b>
TNN-1307		Thanh nhôm lắp nổi	13*7*10	<b>Liên hệ</b>



# ĐÈN LED DÂY

## LD - Series



Mã sản phẩm	Hình ảnh	Công suất	Kiểu chip	Nhiệt độ màu (K)	Quy cách	Quang thông (Lm)	Giá bán (VND/m)
LD-8-5050-V/T		8 W/m	5050 60 led/m	3000/6500	50m/cuộn	507 / 574	<b>110.000</b>
DC-220-8		TỐI ĐA 30m			50bộ/thùng		<b>77.000</b>
PVC-LD-8-5050		1M					<b>13.000</b>
LD-11-2835-V/T		11 W/m	2835 180 led/m	3000/6500	50m/cuộn	843 / 786	<b>107.000</b>
DC-220-11		TỐI ĐA 30m			40bộ/thùng		<b>77.000</b>
PVC-LD-11-2835		1M					<b>13.000</b>

## Mô Tả Kích Thước

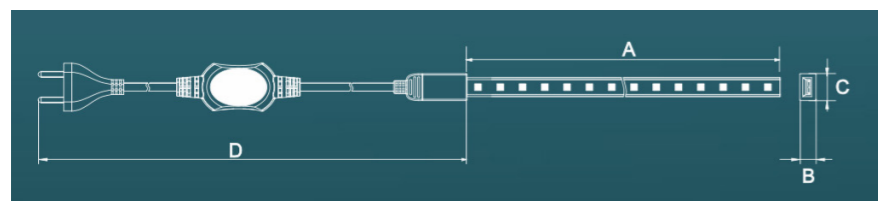

	LD-8-5050	LD-11-2835-T
A(mm)	50000	50000
B(mm)	7.3	7.3
C(mm)	14.5	17
D(mm)	600	600

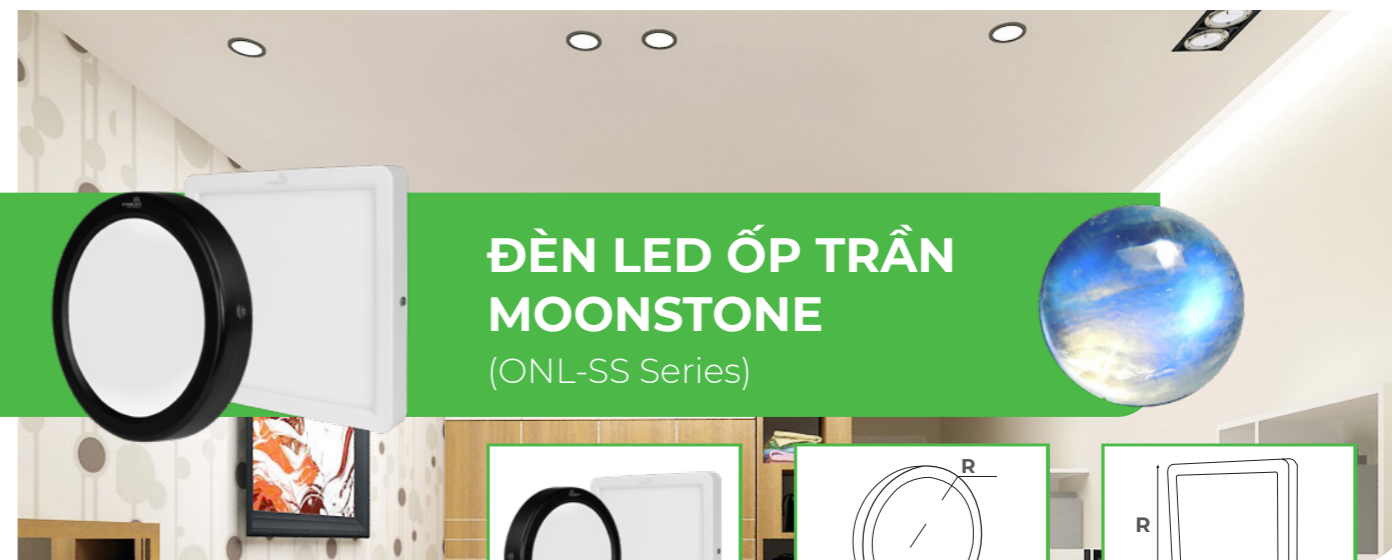

# ĐÈN LED ỒP TRẦN MOONSTONE (ONL-SS Series)

## ƯU ĐIỂM NỔI BẬT



### Sử Dụng Chip LED SAMSUNG

Đèn sử dụng chip Led Samsung SMD 2835 thế hệ S3 mới nhất cho ánh sáng đẹp, trung thực và tiết kiệm điện năng hơn các thế hệ chip cũ.



### Độ Hoàn Màu CRI Cao > 90

Đèn có độ hoàn màu hay còn gọi độ trung thực màu CRI>90 cho màu sắc vật thể được chiếu sáng chân thực, sống động.



### Chất liệu cao cấp, kiểu dáng sang trọng

Toàn bộ thân đèn và mặt đèn được làm bằng nhôm sơn tĩnh điện được hoàn thiện cao cấp giúp đèn có kiểu dáng sang trọng và hoạt động bền bỉ



### Chống côn trùng tuyệt đối

Đèn được thiết kế kín khí chống côn trùng, bụi tuyệt đối giúp đèn sử dụng trong thời gian dài vẫn thẩm mỹ và không bị đen chao

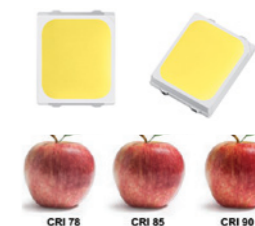

## ONL - SS Series



Mã sản phẩm	Hình ảnh	Công suất (W)	Kích thước (D*R*C mm)	Nhiệt độ màu (K)	Quang thông (Lm)	Quy cách (chiếc/thùng)	Giá bán (VND)
ONL-12SS-T150-V/TT/T-T		12W	Ø 150*26	3000 4000 6500	822 / 857 / 875	20	<b>367.000</b>
ONL-12SS-T150-V/TT/T-D							
ONL-12SS-V150-V/TT/T-T		12W	150*150*26		822 / 857 / 875		<b>413.000</b>
ONL-12SS-V150-V/TT/T-D							
ONL-18SS-T210-V/TT/T-T		18W	Ø 210*26		1233 / 1286 / 1312		<b>503.000</b>
ONL-18SS-T210-V/TT/T-D							
ONL-18SS-V210-V/TT/T-T		18W	210*210*26		1233 / 1286 / 1312		<b>576.000</b>
ONL-18SS-V210-V/TT/T-D							
ONL-24SS-T210-V/TT/T-T		24W	Ø 210*26		1644 / 1714 / 1749		<b>518.000</b>
ONL-24SS-T210-V/TT/T-D							
ONL-24SS-V210-V/TT/T-T		24W	210*210*26		1644 / 1714 / 1749		<b>591.000</b>
ONL-24SS-V210-V/TT/T-D							



## ĐÈN LED BULB ĐỔI MÀU (LB Series)

### ƯU ĐIỂM NỔI BẬT

- ✓ 3 màu sắc cơ bản
- ✓ Đổi màu tùy thích
- ✓ Phù hợp mọi không gian



### LB Series



Mã sản phẩm	Hình ảnh	Công suất (W)	Kích thước (mm)	Nhiệt độ màu (K)	Quang thông (Lm)	Quy cách (chiếc/thùng)	Giá bán (VNĐ)
LB-9-A60-DM		9W	60*112	3 màu	883	50	<b>84.000</b>



## ĐÈN LED BULB DOB (DOB-LB Series)

### ƯU ĐIỂM NỔI BẬT

- ✓ Cách ly nguồn khí nóng
- ✓ Tăng tuổi thọ linh kiện
- ✓ Sử dụng công nghệ đột phá DOB

### DOB-LB Series



Mã sản phẩm	Hình ảnh	Công suất (W)	Kích thước (mm)	Nhiệt độ màu (K)	Quy cách (chiếc/thùng)	Quang thông (Lm)	Giá bán (VNĐ)
DOB-LB-3-A3-V/T		3W	Ø45*83	3000 6000	100	296 / 316	<b>36.000</b>
DOB-LB-5-A3-V/T		5W	Ø60*108	3000 6000	50	455 / 490	<b>47.000</b>
DOB-LB-9-A3-V/T		9W	Ø60*112	3000 6000	50	806 / 912	<b>54.000</b>
DOB-LB-15-A3-V/T		15W	Ø70*137	3000 6000	40	1267 / 1497	<b>85.000</b>
DOB-LB-20-T5-V/T		20W	Ø80*147	3000 6000	40	1839 / 1908	<b>112.000</b>
DOB-LB-30-T5-V/T		30W	Ø100*188	3000 6000	20/30	2618 / 2907	<b>200.000</b>
DOB-LB-40-T5-V/T		40W	Ø118*220	3000 6000	12/20	3490 / 3876	<b>239.000</b>
DOB-LB-50-T5-V/T		50W	Ø137*252	3000 6000	8	4292 / 4426	<b>407.000</b>
DOB-LB-60-T5-V/T		60W	Ø161*276	3000 6000	6	5296	<b>573.000</b>



## ỐNG BƠ CHIẾU RỌI MALACHITE (DA-OBRC Series)



### ƯU ĐIỂM NỔI BẬT

CHIP LED  
**Samsung**  
THẾ HỆ MỚI NHẤT

#### Sử Dụng Chip LED SAMSUNG

Đèn sử dụng chip Led Samsung mới nhất cho ánh sáng đẹp, trung thực và tiết kiệm điện năng hơn các thế hệ chip cũ.

CRI  
**90+**

#### Độ Hoàn Màu Cao CRI > 90

Đèn có độ hoàn màu hay còn gọi độ trung thực màu CRI>90 cho màu sắc vật thể được chiếu sáng chân thực, sống động.



#### Thiết kế sang trọng độc đáo

Đèn được thiết kế nhỏ gọn với thân đèn làm bằng kim loại nguyên khối sơn tĩnh điện phủ sơn đen cho vẻ đẹp sang trọng, độc đáo.



### DA-OBRC Series



Mã sản phẩm	Màu vỏ	Công suất (W)	Kích thước (mm)	Nhiệt độ màu (K)	Quang thông (Lm)	Góc chiếu	Quy cách (chiếc/thùng)	Giá bán (VNĐ)
DA-OBRC-12SS-V/TT/T-D	Đen	12W	Ø80*90	3000 4000 6500	960 / 1020 / 1080	24°	30	<b>755.000</b>



## ĐÈN LED ỐNG BƠ EMERALD (OBR-SS Series)



### ƯU ĐIỂM NỔI BẬT

CHIP LED  
**Samsung**  
THẾ HỆ MỚI NHẤT

#### Sử Dụng Chip LED SAMSUNG

Đèn sử dụng Chip LED Samsung thế hệ S3 mới nhất cho ánh sáng đẹp, trung thực và tiết kiệm điện năng hơn các thế hệ chip cũ.

CRI  
**90+**

#### Độ Hoàn Màu CRI Cao > 90

Đèn có độ hoàn màu hay còn gọi độ trung thực màu CRI>90 cho màu sắc vật thể được chiếu sáng chân thực, sống động.



#### Kiểu dáng sang trọng và hiện đại

Thân đèn làm bằng kim loại nguyên khối sơn tĩnh điện với 2 màu đen và trắng kết hợp cùng chao đèn màu ghi tạo cảm giác sang trọng, hiện đại.

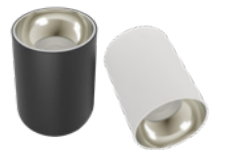

### OBR - SS Series Emerald



Mã sản phẩm	Màu vỏ	Công suất (W)	Kích thước R*C (mm)	Nhiệt độ màu (K)	Quang thông(Lm)	Quy cách (chiếc/thùng)	Góc chiếu	Giá bán (VNĐ)
OBR-7SS-D95-V/TT/T-T	Trắng	7W	Ø95*120	3000 4000 6500	552 / 568 / 584	30	25°	<b>511.000</b>
OBR-7SS-D95-V/TT/T-D	Đen							
OBR-10SS-D95-V/TT/T-T	Trắng	10W	Ø95*120		809 / 857 / 880	30	30°	<b>561.000</b>
OBR-10SS-D95-V/TT/T-D	Đen							
OBR-15SS-D115-V/TT/T-T	Trắng	15W	Ø115*140		1182 / 1217 / 1252	20	20°	<b>676.000</b>
OBR-15SS-D115-V/TT/T-D	Đen							
OBR-20SS-D115-V/TT/T-T	Trắng	20W	Ø115*140		1576 / 1622 / 1669	20	30°	<b>691.000</b>
OBR-20SS-D115-V/TT/T-D	Đen							



## ỐNG BƠ CHIẾU RỌI PERIDOT (OBR-SS Series)

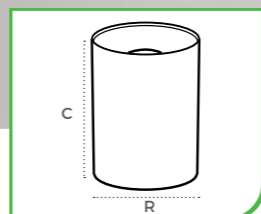

### ƯU ĐIỂM NỔI BẬT

**CHIP LED Samsung**  
THỂ HỆ MỚI NHẤT

#### Sử Dụng Chip LED SAMSUNG

Đèn sử dụng Chip LED Samsung thế hệ S3 mới nhất cho ánh sáng đẹp, trung thực và tiết kiệm điện năng hơn các thế hệ chip cũ.



#### Độ Hoàn Màu CRI Cao > 90

Đèn có độ hoàn màu hay còn gọi độ trung thực màu CRI>90 cho màu sắc vật thể được chiếu sáng chân thực, sống động.



#### Thiết kế sang trọng độc đáo

Đèn được thiết kế nhỏ gọn với thân đèn làm bằng kim loại nguyên khối sơn tĩnh điện với 2 màu đen và trắng.



OBR-SS Series



Mã sản phẩm	Màu vỏ	Công suất	Kích thước (mm)	Nhiệt độ màu (K)	Quang thông(Lm)	Quy cách (chiếc/thùng)	Giá bán (VND)
OBR-15SS-V/TT/T-T	Trắng	15W	Ø90*100	3000 4000 6500	1371 / 1395 / 1687	30	<b>606.000</b>
OBR-15SS-V/TT/T-D	Đen						
OBR-20SS-V/TT/T-T	Trắng	20W	Ø110*130	3000 4000 6500	1829 / 1859 / 2249	30	<b>726.000</b>
OBR-20SS-V/TT/T-D	Đen						



## ỐNG BƠ TÁN QUANG AGATE (OBK-SS Series)

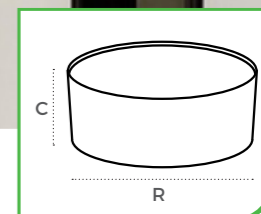
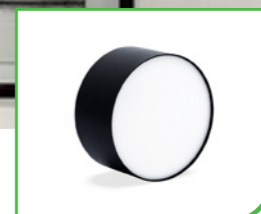
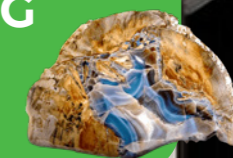

### ƯU ĐIỂM NỔI BẬT

**CHIP LED Samsung**  
THỂ HỆ MỚI NHẤT

#### Sử Dụng Chip LED SAMSUNG

Đèn sử dụng chip Led Samsung SMD 2835 thế hệ S3 mới nhất cho ánh sáng đẹp, trung thực và tiết kiệm điện năng hơn các thế hệ chip cũ.



#### Độ Hoàn Màu Cao CRI > 90

Đèn có độ hoàn màu hay còn gọi độ trung thực màu CRI>90 cho màu sắc vật thể được chiếu sáng chân thực, sống động.



#### Thiết kế sang trọng độc đáo

Đèn được thiết kế nhỏ gọn với thân đèn làm bằng kim loại nguyên khối sơn tĩnh điện với 2 màu đen và trắng.



OBK - SS Series Agate



Mã sản phẩm	Màu vỏ	Công suất (W)	Kích thước (mm)	Nhiệt độ màu (K)	Quang thông(Lm)	Quy cách (chiếc/thùng)	Giá bán (VND)
OBK-8SS-D95-V/TT/T-D	Đen	8W	Ø95*56	3000/4000/6500	721 / 760 / 760	30	<b>291.000</b>
OBK-8SS-D95-DM-D	Đen			3000-4000-6500	590 / 659 / 614	30	<b>315.000</b>
OBK-8SS-D95-V/TT/T-T	Trắng			3000/4000/6500	721 / 760 / 760	30	<b>291.000</b>
OBK-8SS-D95-DM-T	Trắng			3000-4000-6500	590 / 659 / 614	30	<b>315.000</b>
OBK-12SS-D115-V/TT/T-D	Đen	12W	Ø115*56	3000/4000/6500	923 / 1002 / 989	30	<b>350.000</b>
OBK-12SS-D115-DM-D	Đen			3000-4000-6500	891 / 1010 / 960	30	<b>380.000</b>
OBK-12SS-D115-V/TT/T-T	Trắng			3000/4000/6500	1009 / 1050 / 1053	30	<b>350.000</b>
OBK-12SS-D115-DM-T	Trắng			3000-4000-6500	891 / 1010 / 960	30	<b>380.000</b>



## ĐÈN TUÝP BÁN NGUYỆT AMBER

(TBN-SS Series)

### ƯU ĐIỂM NỔI BẬT

CHIP LED  
**Samsung**  
THẾ HỆ MỚI NHẤT

#### Sử Dụng Chip LED SAMSUNG

Đèn sử dụng chip Led Samsung SMD 2835 thế hệ S3 mới nhất cho ánh sáng đẹp, trung thực và tiết kiệm điện năng hơn các thế hệ chip cũ.

CRI  
**90+**

#### Độ Hoàn Màu Cao CRI > 90

Đèn có độ hoàn màu hay còn gọi độ trung thực màu CRI>90 cho màu sắc vật thể được chiếu sáng chân thực, sống động.

#### Thiết kế tràn viền - ánh sáng tỏa đều

Thiết kế tràn viền cho góc chiếu rộng 180 độ cho ánh sáng tỏa đều và êm dịu chống chói - lóa

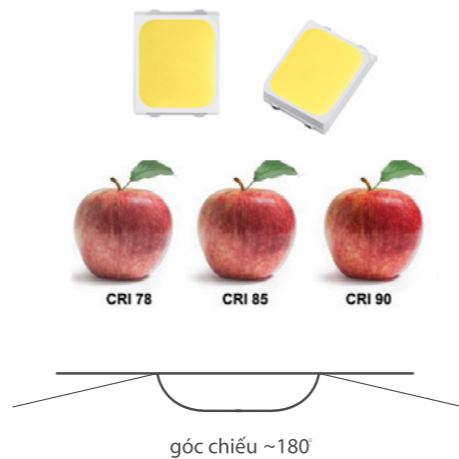

### TBN - SS Series Amber



Mã sản phẩm	Hình ảnh	Công suất (W)	Kích thước (cm)	Nhiệt độ màu (K)	Quang thông(Lm)	Quy cách (chiếc/thùng)	Giá bán (VNĐ)
TBN-27SS-60-V/TT/T		27W	60*7.5*3	3000/4000/6500	2557 / 2669 / 2788	20	<b>336.000</b>
TBN-27SS-60-DM			60*7.5*3	3000-4000-6500	2550 / 2780 / 2668		
TBN-54SS-120-V/TT/T		54W	120*7.5*3	3000/4000/6500	4406 / 4737 / 5069	20	<b>526.000</b>
TBN-54SS-120-DM			120*7.5*3	3000-4000-6500	4400 / 5060 / 4730		
TBN-18SS-60-V/TT/T		18W	60*5*3	3000/4000/6500	1704 / 1779 / 1859	20	<b>278.000</b>
TBN-18SS-60-DM			60*5*3	3000-4000-6500	1700 / 1850 / 1770		
TBN-36SS-120-V/TT/T		36W	120*5*3	3000/4000/6500	2937 / 3158 / 3379	20	<b>446.000</b>
TBN-36SS-120-DM			120*5*3	3000-4000-6500	2930 / 3370 / 3150		



## ĐÈN TUÝP LED GARNET

(VT5-SS Series)

### ƯU ĐIỂM NỔI BẬT

CHIP LED  
**Samsung**  
THẾ HỆ MỚI NHẤT

#### Sử Dụng Chip LED SAMSUNG

Đèn sử dụng chip Led Samsung SMD 2835 thế hệ S3 mới nhất cho ánh sáng đẹp, trung thực và tiết kiệm điện năng hơn các thế hệ chip cũ.

CRI  
**90+**

#### Độ Hoàn Màu Cao CRI > 90

Đèn có độ hoàn màu hay còn gọi độ trung thực màu CRI>90 cho màu sắc vật thể được chiếu sáng chân thực, sống động.

#### Chất liệu cao cấp, thiết kế hiện đại

Thân đèn bằng nhôm đúc giúp tản nhiệt hiệu quả và nâng cao tuổi thọ

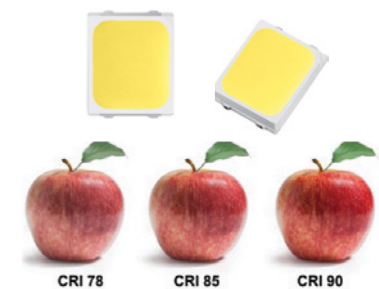

### VT5 - SS Series Garnet



Mã sản phẩm	Công suất (W)	Kích thước (cm)	Nhiệt độ màu (K)	Quang thông(Lm)	Quy cách (chiếc/thùng)	Giá bán (VNĐ)
VT5-4SS-30-V/TT/T	4W	30	3000/4000/6500	400 / 435 / 432	25	<b>120.000</b>
VT5-8SS-60-V/TT/T	8W	60	3000/4000/6500	761 / 842 / 829	25	<b>153.000</b>
VT5-12SS-90-V/TT/T	12W	90	3000/4000/6500	1178 / 1241 / 1286	25	<b>204.000</b>
VT5-16SS-120-V/TT/T	16W	120	3000/4000/6500	1556 / 1762 / 1688	25	<b>240.000</b>

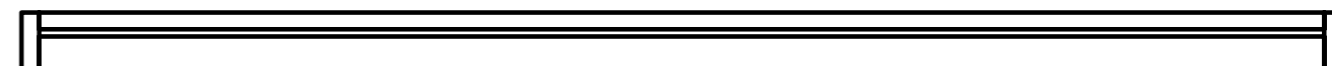

D

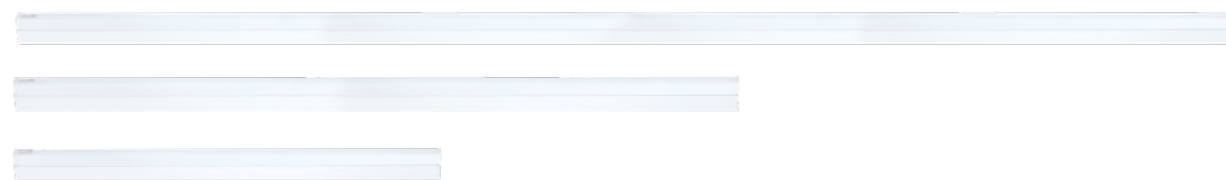



## ĐÈN TUYÁP LED T8 NHÔM-NHỰA (T8-SS Series)

### ƯU ĐIỂM NỔI BẬT

- ✓ Để tản nhiệt bằng nhôm giúp nâng cao tuổi thọ đèn
- ✓ Bề mặt đèn làm bằng mica giúp ánh sáng tỏa đều và an toàn

#### T8 - Series Nhôm - Nhựa



Mã sản phẩm	Hình ảnh	Công suất (W)	Kích thước (cm)	Nhiệt độ màu (K)	Quy cách (chiếc/thùng)	Giá bán (VND)
T8-22SS-120-T		22W	120	6000	25	<b>230.000</b>

#### Máng đèn tuýp T8

Mã sản phẩm	Hình ảnh	Kích thước (cm)	Quy cách (chiếc/thùng)	Giá bán (VND)
MANGDON-T8-120		120	50	<b>54.000</b>
MANGDON-T8-60		60	50	<b>46.000</b>
MANGDOI-T8-120		120	50	<b>75.000</b>
MANGDOI-T8-60		60	50	<b>65.000</b>



## Bộ Sưu Tập ĐÈN KHẨN CẤP 2023

### 3 LOẠI ĐÈN KHẨN CẤP



Đèn Exit Chỉ Hướng  
EX Series



Đèn Khẩn Cấp  
KC Series



Đèn Downlight Khẩn Cấp  
DLKC Series



SẢN PHẨM  
GIÁ TỐT



LUÔN LUÔN  
CÓ SẴN



PIN TUỔI THỌ  
CAO

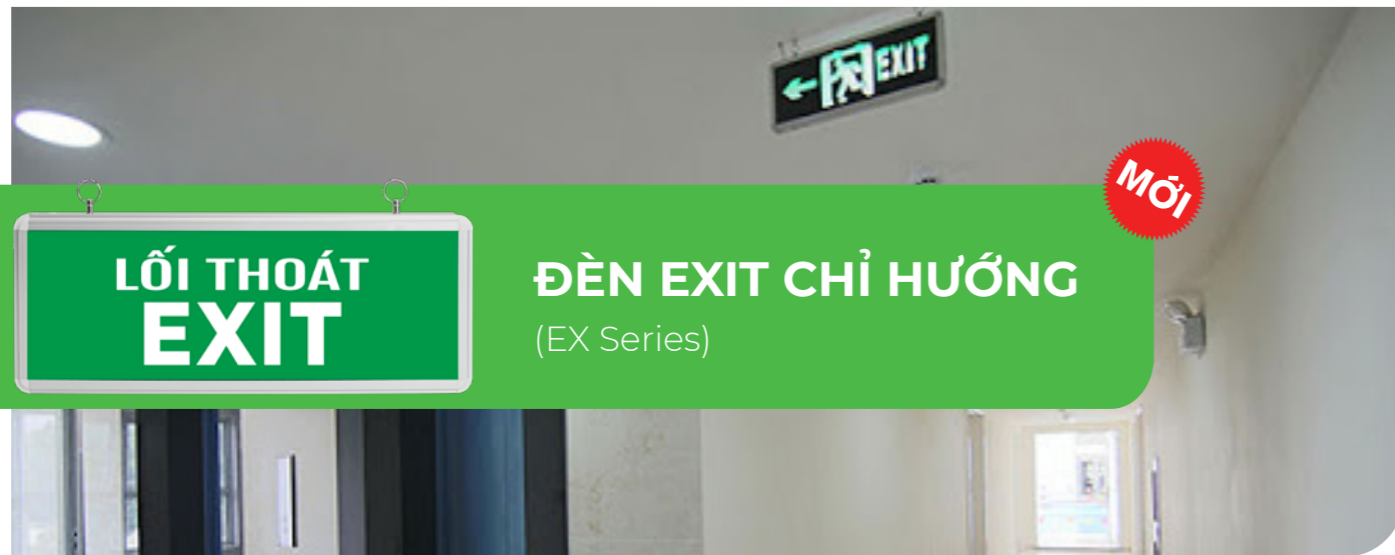

# LỐI THOÁT EXIT

## ĐÈN EXIT CHỈ HƯỚNG (EX Series)

MỚI

### ƯU ĐIỂM NỔI BẬT

- ✓ Thiết kế hài hòa, theo tiêu chuẩn
- ✓ Pin dung lượng cao 1.2V 800mAh
- ✓ Thời gian chiếu sáng dự phòng >3h

#### EX Series



Mã sản phẩm	Hình ảnh	Mô tả sản phẩm	Công suất (W)	Kích thước (mm)	Thời gian sử dụng (h)	Pin	Giá bán (VND)
EX-3-1M-T		Chỉ hướng trái	3W	355*143*23	>3h	Pin Ni-Cd 1.2V 800mAh	<b>242.000</b>
EX-3-2M-T			3W	355*143*23	>3h		<b>242.000</b>
EX-3-1M-P		Chỉ hướng phải	3W	355*143*23	>3h		<b>242.000</b>
EX-3-2M-P			3W	355*143*23	>3h		<b>242.000</b>
EX-3-1M-L		Chỉ hướng lên	3W	355*143*23	>3h		<b>242.000</b>
EX-3-2M-L			3W	355*143*23	>3h		<b>242.000</b>
EX-3-1M-X		Chỉ hướng xuống	3W	355*143*23	>3h		<b>242.000</b>
EX-3-2M-X			3W	355*143*23	>3h		<b>242.000</b>
EX-3-1M-VT		Hướng vào trong	3W	355*143*23	>3h		<b>242.000</b>
EX-3-2M-VT			3W	355*143*23	>3h		<b>242.000</b>
EX-3-1M-TP		Hướng trái, phải	3W	355*143*23	>3h		<b>242.000</b>
EX-3-2M-TP			3W	355*143*23	>3h		<b>242.000</b>
EX-3-1M		Hướng lối thoát	3W	355*143*23	>3h		<b>242.000</b>
EX-3-2M			3W	355*143*23	>3h		<b>242.000</b>



# LỐI THOÁT EXIT

## ĐÈN EXIT CHỈ HƯỚNG MICA (EXM Series)

MỚI

### ƯU ĐIỂM NỔI BẬT

- ✓ Thiết kế hài hòa, theo tiêu chuẩn
- ✓ Pin dung lượng cao 1.2V 800mAh
- ✓ Thời gian chiếu sáng dự phòng >3h

#### EXM Series



Mã sản phẩm	Hình ảnh	Mô tả sản phẩm	Công suất (W)	Kích thước (mm)	Thời gian sử dụng (h)	Pin	Giá bán (VND)
EXM-3-2M-T		Chỉ hướng trái	3W	365*195*22	>3h	Pin Ni-Cd 1.2V 800mAh	<b>605.000</b>
EXM-3-2M-P		Chỉ hướng phải	3W	365*195*22	>3h		<b>605.000</b>
EXM-3-2M-L		Chỉ hướng lên	3W	365*195*22	>3h		<b>605.000</b>
EXM-3-2M-X		Chỉ hướng xuống	3W	365*195*22	>3h		<b>605.000</b>
EXM-3-2M-VT		Hướng vào trong	3W	365*195*22	>3h		<b>605.000</b>
EXM-3-2M-TP		Hướng trái, phải	3W	365*195*22	>3h		<b>605.000</b>
EXM-3-2M		Hướng lối thoát	3W	365*195*22	>3h		<b>605.000</b>



## ĐÈN KHẨN CẤP (KC Series)

MỚI

### ƯU ĐIỂM NỔI BẬT

- ✓ Thiết kế hài hòa, theo tiêu chuẩn
- ✓ Pin dung lượng cao 3.6V 800mAh
- ✓ Thời gian chiếu sáng dự phòng >3h



### KC - Series



Mã sản phẩm	Hình ảnh	Công suất (W)	Kích thước (D*R*C mm)	Thời gian sạc	Thời gian sử dụng	Pin	Giá bán (VND)
KC-2*3-3		2*3W	265*250*60	24h	>3h	Pin Ni-Cd 3.6V 800mAh	666.000
KC-2*5-3		2*5W	280*270*60	24h	>3h	Pin Ni-Cd 3.6V 800mAh	1.109.000



KC-2\*3-3



KC-2\*5-3

## KIT KHẨN CẤP

(KKC Series)

### ƯU ĐIỂM NỔI BẬT

- ✓ Sử dụng trong mục đích chiếu sáng khi gặp sự cố mất điện.
- ✓ Đa dạng công suất sử dụng từ 3-50W
- ✓ Thời gian sử dụng ≥2h
- ✓ Sử dụng pin Li-ion 18650 11.1V 4800mAh

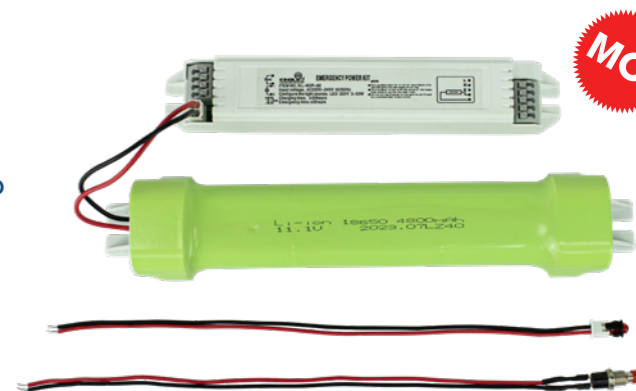

### KKC - Series



Mã sản phẩm	Hình ảnh	Công suất (W)	Thời gian sử dụng	Pin	Giá bán (VND)
KKC-50-4800		50W	>2h	Pin Li-ion 18650 11.1V 4800mAh	1.109.000

## ĐÈN DOWNLIGHT KHẨN CẤP

(DLKC Series)

### ƯU ĐIỂM NỔI BẬT

- ✓ Sử dụng trong mục đích chiếu sáng khi gặp sự cố mất điện.
- ✓ Kích thước nhỏ gọn.
- ✓ Độ sáng cao, góc chiếu sáng rộng.
- ✓ Thời gian chiếu sáng > 3h.
- ✓ Sử dụng pin Li-ion 18650 3.7V 3500mAh.



### DLKC - Series



Mã sản phẩm	Công suất (W)	Kích thước (mm)	Lỗ khoét (mm)	Thời gian sạc	Thời gian chiếu sáng	IP	Pin	Giá bán (VND)
DLKC-3-3	3W	ø95*33	ø70	24h	>3h	22	Pin Li-ion 18650 3.7V 3500mAh	807.000





## ĐÈN SÂN VƯỜN (GR-SS Series)

### ƯU ĐIỂM NỔI BẬT

- ✓ IP 65, đảm bảo hoạt động ngoài trời dài hạn mà không lo lão hóa hay nước vào.
- ✓ Đầu đèn có thể tháo rời mà không cần tháo chân đế, dễ dàng bảo hành bảo trì.
- ✓ Đầu dây trong thân đèn, điểm đấu nối cao đảm bảo an toàn khi vườn bị ngập nước.
- ✓ Led hướng xuống dưới kèm chóa phản quang giúp tăng hiệu quả chiếu sáng mặt đất, giảm độ chói.

#### GR-SS Series - Nguồn DC



Mã sản phẩm	Hình ảnh	Công suất (W)	Kích thước (mm)	Giá bán (VND)
GR-8SS-250-V		8W	Ø95*250	<b>1.407.000</b>
GR-8SS-500-V		8W	Ø95*500	<b>1.594.000</b>
GR-8SS-800-V		8W	Ø95*800	<b>1.850.000</b>

#### GR-SS Series - Nguồn AC



Mã sản phẩm	Hình ảnh	Công suất (W)	Kích thước (mm)	Giá bán (VND)
GR-8SS-250-V-AC		8W	Ø95*250	<b>1.458.000</b>
GR-8SS-500-V-AC		8W	Ø95*500	<b>1.646.000</b>
GR-8SS-800-V-AC		8W	Ø95*800	<b>1.888.000</b>

## ĐÈN CẮM CỎ (DCC Series)

- ✓ Thiết kế nhỏ gọn - Đẹp mắt
- ✓ Đạt tiêu chuẩn IP65 - Siêu bền bỉ
- ✓ Bảo hành 2 năm toàn quốc



Đèn cắm cỏ Đèn cắm cỏ RGB

#### DCC Series



Mã sản phẩm	Hình ảnh	Công suất (W)	Kích thước (A*B*C mm)	Ánh sáng	Quy cách (chiếc/thùng)	Giá bán (VND)
DCC-5-V		5W	42*250*160	Vàng	100	<b>290.000</b>
DCC-5-X		5W	42*250*160	Xanh	100	<b>290.000</b>
DCC-7-V		7W	60*270*160	Vàng	50	<b>320.000</b>
DCC-10-V		10W	D60*250	Vàng	50	<b>351.000</b>
DCC-15-V		15W	D85*330	Vàng	40	<b>620.000</b>
DCC-25-V		25W	D115*400	Vàng	20	<b>823.000</b>

#### DCC RGB Series



Mã sản phẩm	Hình ảnh	Công suất (W)	Kích thước (A*B*C mm)	Ánh sáng	Quy cách (chiếc/thùng)	Giá bán (VND)
DCC-7-RGB		7W	60*270*160	RGB	50	<b>360.000</b>

\* Ánh sáng đổi màu RGB tự động

## ĐÈN RỌI CỘT (DRC Series)

- ✓ Thiết kế độc đáo - Nhỏ gọn - Đẹp mắt
- ✓ Đạt tiêu chuẩn IP65 - Siêu bền bỉ



#### DRC Series



Mã sản phẩm	Hình ảnh	Công suất (W)	Kích thước (mm)	Nhiệt độ màu (K)	Quang thông	Quy cách (chiếc/thùng)	Giá bán (VND)
DRC-3-V		3W	Ø42*105	3000	100Lm	50	<b>290.000</b>
DRC-8-V		8W	Ø70*155		400	20	<b>351.000</b>



## ĐÈN ÂM BẠC CẦU THANG

(AB Series)

MỚI

### ƯU ĐIỂM NỔI BẬT

- ✓ **Sử dụng cảm biến hồng ngoại**  
Khi độ sáng <5 Lux, đèn sẽ tự động sáng khi phát hiện có chuyển động
- ✓ **Chipled CREE**
- ✓ **Thiết kế nhỏ gọn, sang trọng**
- ✓ **Đạt tiêu chuẩn IP65**

#### AB Series - Không cảm biến



Mã sản phẩm	Hình ảnh	Công suất (W)	Kích thước (mm)	Lỗ khoét (mm)	Nhiệt độ màu (K)	Giá bán (VND)
AB-3-V-T		3W	90*90*46	70*55	3000	<b>438.000</b>
AB-3-V-D		3W	90*90*46	70*55	3000	<b>438.000</b>
AB-3-V-X		3W	90*90*46	70*55	3000	<b>438.000</b>

#### AB Series - Cảm biến



Mã sản phẩm	Hình ảnh	Công suất (W)	Kích thước (mm)	Lỗ khoét (mm)	Nhiệt độ màu (K)	Giá bán (VND)
AB-3-V-T-CB		3W	90*90*46	70*55	3000	<b>495.000</b>
AB-3-V-D-CB		3W	90*90*46	70*55	3000	<b>495.000</b>
AB-3-V-X-CB		3W	90*90*46	70*55	3000	<b>495.000</b>

#### Mặt đèn

Mã sản phẩm	Màu sắc	Kích thước (mm)	Giá bán (VND)
PK-MAB-T/D/X	Trắng - Đen - Xám	90*90*46	<b>58.000</b>
PK-MAB-CB-T/D/X	Trắng - Đen - Xám	90*90*46	<b>58.000</b>



## ĐÈN NHÀ XƯỞNG

(HB Series)

MỚI

### ƯU ĐIỂM NỔI BẬT

- ✓ **Thiết kế nhỏ gọn, dễ lắp đặt**
- ✓ **Độ bền cao, tiết kiệm điện năng**
- ✓ **Hiệu năng chiếu sáng vượt trội**

#### HB Series



Mã sản phẩm	Công suất (W)	Kích thước (mm)	Nhiệt độ màu (K)	Quang hiệu (Lm/W)	Quy cách (Chiếc/Thùng)	Giá bán (VND)
HB-100-T	100W	325*168*440	6500	9200	1	<b>2.497.000</b>
HB-150-T	150W	325*168*440	6500	14500	1	<b>3.196.000</b>
HB-200-T	200W	385*226*490	6500	17200	1	<b>4.394.000</b>





## ĐÈN NHÀ XƯỞNG

(UFO Series)



### ƯU ĐIỂM NỔI BẬT

- ✓ Thiết kế nhỏ gọn, dễ lắp đặt
- ✓ Sử dụng chip LED SMD của Philips
- ✓ Độ bền cao, tiết kiệm điện

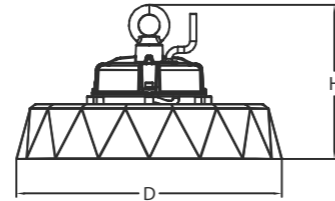

### UFO Series

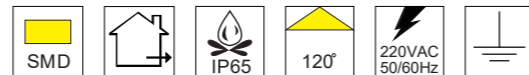

Mã sản phẩm	Công suất (W)	Kích thước (mm)	Nhiệt độ màu (K)	Quang hiệu (Lm/W)	Quy cách (Chiếc/Thùng)	Giá bán (VNĐ)
UFO-100	100W	262*179	5700	140	1	<b>GIÁ LIÊN HỆ</b>
UFO-150	150W	301*179	5700	140	1	<b>GIÁ LIÊN HỆ</b>
UFO-200	200W	350*179	5700	140	1	<b>GIÁ LIÊN HỆ</b>
UFO-250	250W	350*179	5700	140	1	<b>GIÁ LIÊN HỆ</b>

### PHỤ KIỆN CHAO NHỰA

- ✓ Chống chói lóa
- ✓ Hội tụ ánh sáng



Mã sản phẩm	Giá bán (VNĐ)
CHAO-UFO-100	<b>GIÁ LIÊN HỆ</b>
CHAO-UFO-150	<b>GIÁ LIÊN HỆ</b>
CHAO-UFO-200	<b>GIÁ LIÊN HỆ</b>

# KINGLED<sup>®</sup>

## SÁNG HƠN - ĐẸP HƠN



# MỤC LỤC

## ÂM TRẦN TÁN QUANG



## ỐP TRẦN



## ỐNG BƠ

## LED DÂY



## ĐÈN TƯỜNG

## TUÝP LED



## PHA LED



## ĐÈN LED ÂM TRẦN DOB (EC-DOBSS Series)



CÔNG NGHỆ DOB ĐỘT PHÁ  
CHO CHẤT LƯỢNG VƯỢT TRỘI

## ĐÈN LED ÂM TRẦN MẶT TRẮNG DOB (EC-DOBSS Series)

### ƯU ĐIỂM NỔI BẬT

- ✓ Mặt đèn siêu mỏng chỉ 1mm
- ✓ Sử dụng chip Led Samsung cao cấp
- ✓ Thân và đế đèn làm bằng nhôm đúc nguyên khối và có nhiều cánh tản nhiệt
- ✓ Công nghệ DOB cao cấp tích hợp nguồn vào module LED



### EC - DOBSS Series Mặt Trắng Đơn Sắc



Mã sản phẩm	Công suất (W)	Kích thước (mm)	Lỗ khoét (mm)	Nhiệt độ màu (K)	Quang thông(Lm)	Quy cách (chiếc/thùng)	Giá bán (VNĐ)
EC-DOB-8SS-T118-T-T	8W	Ø118*30	Ø90	6500	671	50	143.000

### EC - DOBSS Series Mặt Trắng Đổi Màu



Mã sản phẩm	Công suất (W)	Kích thước (mm)	Lỗ khoét (mm)	Nhiệt độ màu (K)	Quang thông(Lm)	Quy cách (chiếc/thùng)	Giá bán (VNĐ)
EC-DOB-8SS-T118-DM-T	8W	Ø118*30	Ø90	3000-4000-6500	649 / 715 / 671	50	158.000

## ƯU ĐIỂM NỔI BẬT

CHIP LED  
**Samsung**

- ✓ Mặt đèn siêu mỏng chỉ 1mm
- ✓ Sử dụng chip Led Samsung cao cấp
- ✓ Thân và đế đèn làm bằng nhôm đúc nguyên khối và có nhiều cánh tản nhiệt
- ✓ Công nghệ **DOB** cao cấp tích hợp nguồn vào module LED

## ÂM TRẦN VIÊN MÀU MẶT CONG DOB (EC-DOBSS Series)



### EC - DOBSS Series Mặt Cong Đơn Sắc



Mã sản phẩm	Công suất (W)	Kích thước (mm)	Lỗ khoét (mm)	Nhiệt độ màu (K)	Quang thông(Lm)	Quy cách (chiếc/thùng)	Giá bán (VND)
EC-DOB-8SS-T118-T-CV	8W	Ø118*30	Ø90	6500	671	50	<b>174.000</b>
EC-DOB-8SS-T118-T-CB							

### EC - DOBSS Series Mặt Cong Đổi Màu



Mã sản phẩm	Công suất (W)	Kích thước (mm)	Lỗ khoét (mm)	Nhiệt độ màu (K)	Quang thông(Lm)	Quy cách (chiếc/thùng)	Giá bán (VND)
EC-DOB-8SS-T118-DM-CV	8W	Ø118*30	Ø90	3000-4000-6500	649 / 715 / 671	50	<b>192.000</b>
EC-DOB-8SS-T118-DM-CB							

## ÂM TRẦN VIÊN MÀU MẶT PHẪNG DOB (EC-DOBSS Series)



### EC - DOBSS Series Mặt Phẳng Đơn Sắc



Mã sản phẩm	Công suất (W)	Kích thước (mm)	Lỗ khoét (mm)	Nhiệt độ màu (K)	Quang thông(Lm)	Quy cách (chiếc/thùng)	Giá bán (VND)
EC-DOB-8SS-T118-T-PV	8W	Ø118*30	Ø90	6500	671	50	<b>164.000</b>
EC-DOB-8SS-T118-T-PB							

### EC - DOBSS Series Mặt Phẳng Đổi Màu



Mã sản phẩm	Công suất (W)	Kích thước (mm)	Lỗ khoét (mm)	Nhiệt độ màu (K)	Quang thông(Lm)	Quy cách (chiếc/thùng)	Giá bán (VND)
EC-DOB-8SS-T118-DM-PV	8W	Ø118*30	Ø90	3000-4000-6500	649 / 715 / 671	50	<b>183.000</b>
EC-DOB-8SS-T118-DM-PB							

## ĐÈN LED ÂM TRẦN (EC-DLSS Series)

## ĐÈN LED ÂM TRẦN MẶT TRẮNG (EC-DLSS Series)

### ƯU ĐIỂM NỔI BẬT

- ✓ Mặt đèn siêu mỏng chỉ 1mm
- ✓ Sử dụng chip Led Samsung cao cấp
- ✓ Thân và đế đèn làm bằng nhôm đúc nguyên khối và có nhiều cánh tản nhiệt



CHIP LED  
**Samsung**

### EC - DLSS Series Mặt Trắng Đơn Sắc



Mã sản phẩm	Công suất (W)	Kích thước (mm)	Lỗ khoét (mm)	Nhiệt độ màu (K)	Quang thông(Lm)	Quy cách (chiếc/thùng)	Giá bán (VND)
EC-DL-7SS-T118-V/TT/T	7W	Ø118*30	Ø90	3000 4000 6500	605 / 663 / 721	50	<b>164.000</b>
EC-DL-9SS-T118-V/TT/T	9W	Ø118*30	Ø90		778 / 852 / 927	50	<b>172.000</b>
EC-DL-9SS-T138-V/TT/T	9W	Ø138*30	Ø110		884 / 1006 / 920	50	<b>191.000</b>
EC-DL-12SS-T138-V/TT/T	12W	Ø138*30	Ø110		1037 / 1137 / 1236	50	<b>203.000</b>

### EC - DLSS Series Mặt Trắng Đổi Màu



Mã sản phẩm	Công suất (W)	Kích thước (mm)	Lỗ khoét (mm)	Nhiệt độ màu (K)	Quang thông(Lm)	Quy cách (chiếc/thùng)	Giá bán (VND)
EC-DL-7SS-T118-DM	7W	Ø118*30	Ø90	3000-4000-6500	669 / 749 / 685	50	<b>192.000</b>
EC-DL-9SS-T118-DM	9W	Ø118*30	Ø90	3000-4000-6500	860 / 1020 / 880	50	<b>197.000</b>
EC-DL-9SS-T138-DM	9W	Ø138*30	Ø110	3000-4000-6500	885 / 1012 / 981	50	<b>217.000</b>
EC-DL-12SS-T138-DM	12W	Ø138*30	Ø110	3000-4000-6500	1146 / 1360 / 1174	50	<b>233.000</b>

## ƯU ĐIỂM NỔI BẬT

CHIP LED  
**Samsung**

- ✓ Mặt đèn vàng và bạc sang trọng, cao cấp
- ✓ Sử dụng chip Led Samsung cao cấp
- ✓ Thân và đế đèn làm bằng nhôm đúc nguyên khối và có nhiều cánh tản nhiệt

## ÂM TRẦN VIÊN MÀU MẶT CONG (EC-DLSS Series)



### EC - DLSS Series Mặt Cong Đơn Sắc



Mã sản phẩm	Công suất (W)	Kích thước (mm)	Lỗ khoét (mm)	Nhiệt độ màu (K)	Quang thông(Lm)	Quy cách (chiếc/thùng)	Giá bán (VND)
EC-DL-7SS-T118-V/TT/T-CV/CB	7W	Ø118*30	Ø90	3000 4000 6500	605 / 663 / 721	50	<b>210.000</b>
EC-DL-9SS-T118-V/TT/T-CV/CB	9W	Ø118*30	Ø90	3000-4000-6500	741 / 703 / 778	50	<b>215.000</b>

### EC - DLSS Series Mặt Cong Đổi Màu



Mã sản phẩm	Công suất (W)	Kích thước (mm)	Lỗ khoét (mm)	Nhiệt độ màu (K)	Quang thông(Lm)	Quy cách (chiếc/thùng)	Giá bán (VND)
EC-DL-7SS-T118-DM-CV/CB	7W	Ø118*30	Ø90	3000-4000-6500	669 / 750 / 685	50	<b>235.000</b>
EC-DL-9SS-T118-DM-CV/CB	9W	Ø118*30	Ø90	3000-4000-6500	860 / 1021 / 880	50	<b>240.000</b>

## ÂM TRẦN VIÊN MÀU MẶT PHẪNG (EC-DLSS Series)



### EC - DLSS Series Mặt Phẳng Đơn Sắc



Mã sản phẩm	Công suất (W)	Kích thước (mm)	Lỗ khoét (mm)	Nhiệt độ màu (K)	Quang thông(Lm)	Quy cách (chiếc/thùng)	Giá bán (VND)
EC-DL-7SS-T118-V/TT/T-PV/PB	7W	Ø118*30	Ø90	3000 4000 6500	605 / 663 / 721	50	<b>195.000</b>
EC-DL-9SS-T118-V/TT/T-PV/PB	9W	Ø118*30	Ø90	3000-4000-6500	741 / 703 / 778	50	<b>205.000</b>

### EC - DLSS Series Mặt Phẳng Đổi Màu



Mã sản phẩm	Công suất (W)	Kích thước (mm)	Lỗ khoét (mm)	Nhiệt độ màu (K)	Quang thông(Lm)	Quy cách (chiếc/thùng)	Giá bán (VND)
EC-DL-7SS-T118-DM-PV/PB	7W	Ø118*30	Ø90	3000-4000-6500	669 / 750 / 685	50	<b>225.000</b>
EC-DL-9SS-T118-DM-PV/PB	9W	Ø118*30	Ø90	3000-4000-6500	860 / 1021 / 880	50	<b>235.000</b>

## ĐÈN LED ÂM TRẦN MẶT TRẮNG (EC-DL Series)



## ƯU ĐIỂM NỔI BẬT

- ✓ Mặt đèn siêu mỏng chỉ 1mm
- ✓ Sử dụng chip Led Samsung cao cấp
- ✓ Thân và đế đèn làm bằng nhôm đúc nguyên khối và có nhiều cánh tản nhiệt

CHIP LED  
**Samsung**

### EC - DL Series Mặt Trắng



Mã sản phẩm	Công suất (W)	Kích thước (mm)	Lỗ khoét (mm)	Nhiệt độ màu (K)	Quy cách (chiếc/thùng)	Giá bán (VND)
EC-DL-7-T120-V/TT/T	7W	Ø120*30	Ø90	3000/4000/6500	50	<b>146.000</b>
EC-DL-9-T140-V/TT/T	9W	Ø140*30	Ø110	3000/4000/6500	50	<b>183.000</b>
EC-DL-9-T140-DM	9W	Ø140*30	Ø110	3000-4000-6500	50	<b>195.000</b>

### EC - DLC Series Mặt Cong Đơn Sắc



Mã sản phẩm	Công suất (W)	Kích thước (mm)	Lỗ khoét (mm)	Nhiệt độ màu (K)	Quy cách (chiếc/thùng)	Giá bán (VND)
EC-DLC-7-T120-V/TT/T-V	7W	Ø120*30	Ø90	3000	50	<b>165.000</b>
EC-DLC-7-T120-V/TT/T-B				4000 6500		

### EC - DLP Series Mặt Phẳng Đơn Sắc



Mã sản phẩm	Công suất (W)	Kích thước (mm)	Lỗ khoét (mm)	Nhiệt độ màu (K)	Quy cách (chiếc/thùng)	Giá bán (VND)
EC-DLP-7-T120-TT/T-V	7W	Ø120*30	Ø90	4000/6500	50	<b>163.000</b>
EC-DLP-7-T120-V/TT/T-B				3000/4000/6500		

## ĐÈN LED ỚP TRẦN TRẦN VIÊN (OTV-SS Series)



### ƯU ĐIỂM NỔI BẬT

#### Sử Dụng Chip LED SAMSUNG

Đèn sử dụng chip Led Samsung cho ánh sáng đẹp, trung thực và tiết kiệm điện năng.



#### Độ Hoàn Màu CRI Cao > 80

Đèn có độ hoàn màu hay còn gọi độ trung thực màu CRI>80 cho màu sắc vật thể được chiếu sáng chân thực, sống động.



#### Ánh sáng êm dịu, chống chói - lóa

Đèn được thiết kế trần viên tạo góc chiếu 180 độ giúp ánh sáng tán đều cho cảm giác êm dịu - thoải mái



#### Chống côn trùng tuyệt đối

Đèn được thiết kế kín khí chống côn trùng, bụi tuyệt đối giúp đèn sử dụng trong thời gian dài vẫn thẩm mỹ và không bị đen chao



### OTV-SS Series trần viên



Mã sản phẩm	Công suất (W)	Kích thước (RxC mm)	Nhiệt độ màu (K)	Quang thông (Lm)	Quy cách (chiếc/thùng)	Giá bán (VND)
OTV-18SS-T220-V/TT/T	18W	Ø 220*50	3000/4000/6500	1797 / 1940 / 1911	20	<b>328.000</b>
OTV-18SS-T220-DM			3000-4000-6500	1753 / 1929 / 1867		

### Mô tả đèn LED ốp trần trần viên

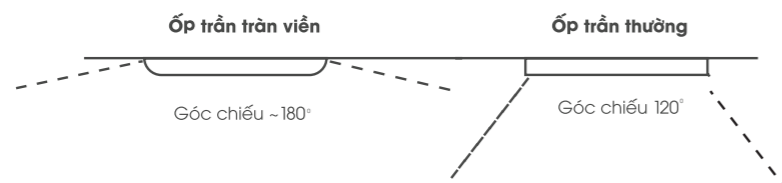

## ĐÈN LED ỚP TRẦN (EC-ONL Series)



### ƯU ĐIỂM NỔI BẬT

#### CHIP LED Samsung Sử Dụng Chip LED SAMSUNG

Đèn sử dụng chip Led Samsung cho ánh sáng đẹp, trung thực và tiết kiệm điện năng



#### Độ Hoàn Màu CRI Cao > 80

Đèn có độ hoàn màu hay còn gọi độ trung thực màu CRI>80 cho màu sắc vật thể được chiếu sáng chân thực, sống động.



#### Chiếu sáng mạnh mẽ

Đèn có công suất và quang thông cao, đáp ứng chiếu sáng không gian rộng



#### Chống côn trùng tuyệt đối

Đèn được thiết kế chống côn trùng, bụi tuyệt đối, tăng thời gian sử dụng đèn mà vẫn đảm bảo tính thẩm mỹ và chất lượng chiếu sáng.



### EC-ONL Series



Mã sản phẩm	Hình ảnh	Công suất (W)	Kích thước (mm)	Nhiệt độ màu (K)	Quang thông (Lm)	Quy cách (chiếc/thùng)	Giá bán (VND)
EC-ONL-30SS-T300-T		30W	Ø290*40	6500	3000	10	<b>580.000</b>
EC-ONL-30SS-V300-T			285*285*40	6500	3000		<b>590.000</b>

## ĐÈN LED ỐNG BƠ (EC-OBK Series)



### ƯU ĐIỂM NỔI BẬT

#### CHIP LED **Samsung** Sử Dụng Chip LED SAMSUNG

Đèn sử dụng chip Led Samsung cho ánh sáng đẹp, trung thực và tiết kiệm điện năng



#### Độ Hoàn Màu CRI Cao > 80

Đèn có độ hoàn màu hay còn gọi độ trung thực màu CRI>80 cho màu sắc vật thể được chiếu sáng chân thực, sống động.



#### Công nghệ DOB đột phá

Công nghệ DOB cao cấp tích hợp vào module LED, không sử dụng nguồn rời, giúp tăng độ bền và giảm các lỗi sai hỏng trong khi sử dụng



#### Thiết kế sang trọng, độc đáo

Đèn được thiết kế nhỏ gọn với thân đèn mỏng hơn, tăng tính thẩm mỹ và độ tinh tế cho không gian sang trọng hơn

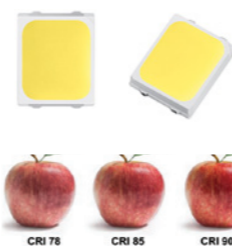

#### EC-OBK Series



Mã sản phẩm	Màu vỏ	Công suất (W)	Kích thước (mm)	Nhiệt độ màu (K)	Quang thông(Lm)	Quy cách (chiếc/thùng)	Giá bán (VNĐ)
EC-OBK-9SS-V/TT/T-D	Đen	9W	Ø95*42	3000/4000/6500	650 / 680 / 715	30	<b>230.000</b>
EC-OBK-9SS-DM-D	Đen			3000-4000-6500	700 / 650 / 730	30	<b>250.000</b>
EC-OBK-9SS-V/TT/T-T	Trắng			3000/4000/6500	650 / 680 / 715	30	<b>230.000</b>
EC-OBK-9SS-DM-T	Trắng			3000-4000-6500	700 / 650 / 730	30	<b>250.000</b>
EC-OBK-12SS-V/TT/T-D	Đen	12W	Ø105*42	3000/4000/6500	920 / 966 / 1012	30	<b>250.000</b>
EC-OBK-12SS-DM-D	Đen			3000-4000-6500	1000 / 1360 / 1050	30	<b>280.000</b>
EC-OBK-12SS-V/TT/T-T	Trắng			3000/4000/6500	920 / 966 / 1012	30	<b>250.000</b>
EC-OBK-12SS-DM-T	Trắng			3000-4000-6500	1000 / 1360 / 1050	30	<b>280.000</b>

## ĐÈN LED DÂY (EC-LD Series)



### ƯU ĐIỂM NỔI BẬT

- ✓ Sử dụng chip Led 2835 với 120 mắt Led trên 1 m giúp ánh sáng đồng đều và nâng cao tuổi thọ của đèn.
- ✓ Siêu sáng - siêu tiết kiệm điện năng. Quang hiệu lên tới 100Lm/W.
- ✓ Đạt tiêu chuẩn IP65. Ứng dụng chiếu sáng hắt khe trang trí và chiếu sáng ngoài trời.

#### EC - LD Series



Mã sản phẩm	Hình ảnh	Công suất (W)	Kiểu chip	Nhiệt độ màu (K)	Quang thông (Lm)	Quy cách (m/cuộn)	Giá bán (VNĐ/m)
EC-LD-9-2835-V/T		9 W/m	2835 120 led/m	3000 6500	700 / 697	50m/cuộn	<b>85.000</b>
DC-220-9		TỐI ĐA 30m				40bộ/thùng	<b>79.000</b>
PVC-LD-9-2835		1M					<b>13.000</b>
EC-LD-7-2835-V/T		7 W/m	2835 120 led/m	3000 6000	541 / 578	100m/cuộn	<b>62.000</b>
DC-220-7		TỐI ĐA 30m				40bộ/thùng	<b>79.000</b>
PVC-LD-7-2835		1M					<b>13.000</b>

## ĐÈN LED DÂY (EC-LD -COB Series)



### ƯU ĐIỂM NỔI BẬT

- ✓ Sử dụng Chip led 2835 với 288pcs trên 1m giúp ánh sáng liên tục một dải, không gây chói mắt, nâng cao tính thẩm mỹ của khu vực chiếu sáng.
- ✓ Sử dụng bọc silicon dẻo dai, bền bỉ với thời gian, không bị cứng giòn trong quá trình sử dụng.
- ✓ Siêu sáng - Siêu tiết kiệm điện năng. Quang hiệu lên tới 100Lm/W.
- ✓ Đạt tiêu chuẩn IP65. Ứng dụng chiếu sáng hắt khe trang trí và chiếu sáng ngoài trời.

#### EC-LD-COB Series



Mã sản phẩm	Hình ảnh	Công suất (W)	Kiểu chip	Nhiệt độ màu (K)	CRI	Input Voltage	Quang thông (Lm)	Quy cách (m/cuộn)	Giá bán (VNĐ/m)
EC-LD-10COB-V		10 W/m	2835 288 led/m	3000	>80	220V	600	100m/cuộn	<b>82.000</b>
DC-220-10		TỐI ĐA 30m						50 bộ / thùng	<b>79.000</b>



## ĐÈN TƯỜNG TRẦN VIÊN (DTTV Series)



MỚI

## ĐÈN TUÝP OVAL (EC-TOV Series)

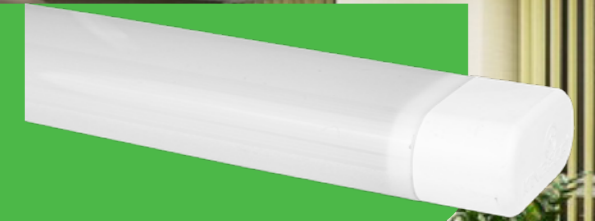

### ƯU ĐIỂM NỔI BẬT

- ✓ **Thiết kế hiện đại, trần viên**  
Cho góc chiếu rộng 180°, ánh sáng tỏa đều, êm dịu chống chói
- ✓ **Chống côn trùng tuyệt đối**  
Đèn được thiết kế chống côn trùng, bụi tuyệt đối, tăng thời gian sử dụng đèn mà vẫn đảm bảo thẩm mỹ.
- ✓ **Đạt tiêu chuẩn IP65**
- ✓ **Đa dạng không gian sử dụng như cầu thang, tường ngoài nhà**



### DTTV - Series



Mã sản phẩm	Hình ảnh	Công suất (W)	Kích thước (D*R*C mm)	Nhiệt độ màu (K)	IP	Giá bán (VND)
DTTV-18-V-D		18W	230*100*130	3000	65	<b>235.000</b>
DTTV-18-T-D		18W	230*100*130	6500	65	<b>235.000</b>
DTTV-18-V-T		18W	230*100*130	3000	65	<b>235.000</b>
DTTV-18-T-T		18W	230*100*130	6500	65	<b>235.000</b>

### ƯU ĐIỂM NỔI BẬT

- ✓ Công nghệ FRP đúc nguyên khối siêu bền - chịu nhiệt độ cao.
- ✓ Thiết kế siêu mỏng tinh tế và hoàn toàn cách điện.
- ✓ Tiết kiệm 80% điện năng. Quang hiệu đạt 100Lm/W.
- ✓ Thiết kế trần viên cho góc chiếu rộng 180 độ cho ánh sáng tỏa đều, êm dịu và chống chói lóa.

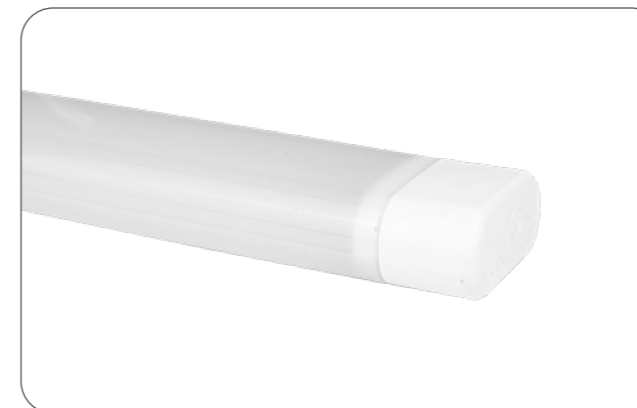

### EC - TOV Series



Mã sản phẩm	Công suất (W)	Kích thước (cm)	Nhiệt độ màu (K)	Quang thông (Lm)	Quy cách (chiếc/thùng)	Giá bán (VND)
EC-TOV-54-120-T	54W	120*5.7*2.6	6500	5617	20	<b>330.000</b>

## ĐÈN TUÝP LED BÁN NGUYỆT (EC-TBN Series)



### ƯU ĐIỂM NỔI BẬT

- ✓ Công nghệ FRP đúc nguyên khối siêu bền - chịu nhiệt độ cao.
- ✓ Thiết kế siêu mỏng tinh tế và hoàn toàn cách điện.
- ✓ Tiết kiệm 80% điện năng. Quang hiệu đạt 100Lm/W.



### EC - TBN Series



Mã sản phẩm	Công suất (W)	Kích thước (cm)	Nhiệt độ màu (K)	Quang thông (Lm)	Quy cách (chiếc/thùng)	Giá bán (VND)
EC-TBN-18-60-T	18W	60*7.5*2.3	6500	1845	20	<b>225.000</b>
EC-TBN-27-90-T	27W	90*7.5*2.3	6500	2719	20	<b>270.000</b>
EC-TBN-36-120-T	36W	120*7.5*2.3	6500	3745	20	<b>297.000</b>
EC-TBN-54-120-T	54W	120*7.5*2.3	6500	5617	20	<b>311.000</b>

## ĐÈN PHA LED (EC-FL Series)



### ƯU ĐIỂM NỔI BẬT

- ✓ Kính cường lực chống chói - Siêu bền
- ✓ Thiết kế nguyên khối không sử dụng ốc.



Giải pháp chống nước thấm ngược

### CÔNG NGHỆ DOB ĐỘT PHÁ CHO CHẤT LƯỢNG VƯỢT TRỘI

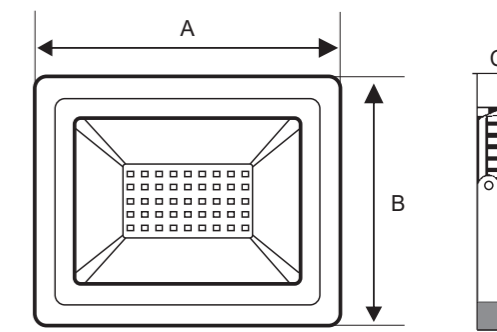

**OSRAM CHIP 2835**

### EC - FL Series



Mã sản phẩm	Công suất (W)	Kích thước (A*B*C mm)	Nhiệt độ màu (K)	Quang thông (Lm)	Quy cách (Chiếc/Thùng)	Giá bán (VND)
EC-FL-10-T/V	10W	102*82*24	6500 3000	760 / 669	25	<b>196.000</b>
EC-FL-20-T/V	20W	121*95*23		1694 / 1492	20	<b>276.000</b>
EC-FL-30-T/V	30W	160*121*26		2181 / 2007	20	<b>385.000</b>
EC-FL-50-T/V	50W	205*160*34		3559 / 3525	10	<b>585.000</b>
EC-FL-100-T/V	100W	270*210*34		6482 / 6540	10	<b>1.203.000</b>
EC-FL-150-T/V	150W	300*230*40		11074 / 9754	5	<b>2.182.000</b>
EC-FL-200-T <b>MỚI</b>	200W	380*297*34	6500	14100	4	<b>2.450.000</b>

## ĐÈN PHA LED NĂNG LƯỢNG MẶT TRỜI (EC-FLSL Series)



Năng lượng tự nhiên  
không lo tốn điện!

- ✓ Pin Lithium Iron Phosphat cao cấp giúp đèn sáng liên tục hơn 10h khi được sạc đầy.
- ✓ Sạc Pin tích hợp IC thông minh chống chai Pin.
- ✓ Tấm Pin năng lượng mặt trời chất lượng cao có độ bền 10-15 năm.
- ✓ Có Remote điều khiển từ xa các chức năng:
  - Bật - Tắt đèn từ xa
  - Tự động bật khi trời tối, tắt khi trời sáng
  - Hẹn giờ
  - Thay đổi cường độ sáng.

### EC - FLSL Series



Mã sản phẩm	Hình ảnh	Công suất (W)	Kích thước (D*R*C mm)	Nhiệt độ màu (K)	Thời gian hoạt động khi đầy Pin (Giờ)	Quy cách (Chiếc/Thùng)	Giá bán (VNĐ)
EC-FLSL-30-T		30W	167.5*194.5*35	6500	>10	10	1.700.000
EC-FLSL-100-T		100W	228*280.5*45.5	6500	>10	3	3.333.000

## ĐÈN ĐƯỜNG LED (EC-STL Series)

- ✓ Thay đổi góc chiếu linh hoạt
- ✓ Chất liệu hoàn thiện cao
- ✓ Đạt tiêu chuẩn chống nước IP65



### EC - STL Series



Mã sản phẩm	Công suất (W)	Kích thước (D*R*C mm)	Nhiệt độ màu (K)	Quy cách (Chiếc/Thùng)	Giá bán (VNĐ)
EC-STL-30-T	30W	438.5*128.6*88	6500	10	700.000
EC-STL-50-T	50W	486.5*151*88	6500	10	1.076.000
EC-STL-100-T	100W	564*189*88	6500	5	1.958.000

## DANH MỤC ĐÈN SALE OFF

**HOT SALE**

### ĐÈN ÂM TRẦN TÁN QUANG



#### DL-12-V150-V

- Công suất: 12W
- Ánh sáng: Vàng
- Kích thước: 150\*150\*53mm
- Lỗ khoét: 130\*130mm

~~240.000đ~~ **156.000đ** -54%



#### DL-12-T150-V

- Công suất: 12W
- Ánh sáng: Vàng
- Kích thước: Ø150\*53mm
- Lỗ khoét: Ø130mm

~~240.000đ~~ **156.000đ** -54%

### ĐÈN ÂM TRẦN SIÊU MỎNG



#### SPL-6-T120-V/TT/T

- Công suất: 6W
- Ánh sáng: Vàng, Trắng, Trung tính
- Kích thước: Ø120\*20mm
- Lỗ khoét: Ø100mm

~~100.000đ~~ **61.000đ** -39%



#### PL-16-V175-V

- Công suất: 16W
- Ánh sáng: Vàng
- Kích thước: 175\*175\*21 mm
- Lỗ khoét: 160\*160 mm

~~220.000đ~~ **111.000đ** -50%



#### SPL-18-T225-V

- Công suất: 18W
- Ánh sáng: Vàng
- Kích thước: Ø225\*20mm
- Lỗ khoét: Ø mm

~~260.000đ~~ **121.000đ** -55%

### ĐÈN LED ỐP TRẦN



#### BTON-18-T220-T

- Công suất: 18W
- Ánh sáng: Trắng
- Kích thước: 220mm

~~300.000đ~~ **168.000đ** -44%



#### DL-C519T (X)

- Công suất: 56W
- Ánh sáng: Trắng
- Kích thước: Ø800\*145mm
- Khối lượng: 3.2kg

~~4700.000đ~~ **2.760.000đ** -41%

### ĐÈN ÂM TRẦN CHIẾU RỌI



#### DLR-3-T85-T

- Công suất: 3W
- Ánh sáng: Trắng
- Kích thước: Ø84\*40mm
- Lỗ khoét: Ø76mm

~~160.000đ~~ **147.000đ** -8%



#### DLR-5-T95-T

- Công suất: 5W
- Ánh sáng: Trắng
- Kích thước: Ø95\*40mm
- Lỗ khoét: Ø85mm

~~230.000đ~~ **220.000đ** -4%



#### DLR-7-T90-T

- Công suất: 7W
- Ánh sáng: Trắng
- Kích thước: Ø90\*52mm
- Lỗ khoét: Ø76mm

~~250.000đ~~ **170.000đ** -32%



#### DLR-16-T130-V

- Công suất: 16W
- Ánh sáng: Vàng
- Kích thước: Ø130\*70mm
- Lỗ khoét: Ø110mm

~~450.000đ~~ **286.000đ** -36%



#### DLR-20-T150-V

- Công suất: 20W
- Ánh sáng: Vàng
- Kích thước: Ø150\*70mm
- Lỗ khoét: Ø130mm

~~550.000đ~~ **359.000đ** -35%

### ỐNG BƠ CHIẾU RỌI COB



#### OBR-7-T-T (COB)

- Công suất: 7W
- Ánh sáng: Trắng
- Kích thước: Ø90\*100mm

~~360.000đ~~ **326.000đ** -9%

### ỐNG BƠ CHIẾU RỌI HIGHPOWER



#### OBR-12-T-T

- Công suất: 12W
- Ánh sáng: Trắng
- Kích thước: Ø90\*100mm

~~310.000đ~~ **235.000đ** -54%

### ĐÈN SÂN VƯỜN



#### GR309S

- Công suất: 4.5W/6W
- Ánh sáng: Vàng
- Kích thước: 250mm

~~1150.000đ~~ **517.500đ** -55%

### ĐÈN ÂM TRẦN HỘP RỌI



#### GL-1\*10-V120-T

- Công suất: 10W
- Ánh sáng: Trắng
- Kích thước: 120\*120\*90mm
- Lỗ khoét: 100\*100mm

~~490.000đ~~ **253.000đ** -48%



#### GL-3\*10-V334-V/T

- Công suất: 30W
- Ánh sáng: Vàng, Trắng
- Kích thước: 334\*120\*90mm
- Lỗ khoét: 325\*105mm

~~1790.000đ~~ **685.000đ** -51%



**ĐÈN TRANG TRÍ**



**BP6211**  
 • Công suất: 40W  
 • Ánh sáng: Vàng  
 • Kích thước: 50\*50cm  
~~2.145.000đ~~ **1.480.000đ** -31%

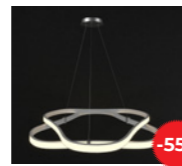

**P0011A**  
 • Công suất: 36W  
 • Ánh sáng: Vàng  
 • Kích thước: 71\*71\*13 cm  
~~3.584.000đ~~ **1.613.000đ** -55%



**P0082002A**  
 • Công suất: 75W  
 • Ánh sáng: Vàng  
 • Kích thước: 49\*49+61\*61 cm  
~~3.663.000đ~~ **1.648.500đ** -55%

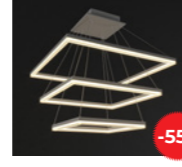

**P0082003A**  
 • Công suất: 93W  
 • Ánh sáng: Vàng  
 • Kích thước: 37\*37+49\*49+61\*61 cm  
~~4.919.000đ~~ **2.213.500đ** -55%

**ĐÈN LED BULB**



**LB-30-T100-V**  
 • Công suất: 30W  
 • Ánh sáng: Vàng  
 • Kích thước: Ø100\*180mm  
~~199.000đ~~ **129.000đ** -35%



**TBN-24-60-V/TT**  
 • Công suất: 24W  
 • Ánh sáng: Vàng, Trung tính  
 • Kích thước: 61\*7,5\*3,5cm  
~~285.000đ~~ **213.000đ** -25%

**ĐÈN TUÝP BÁN NGUYỆT**

**ĐÈN TUÝP T5**



**VT5-4-30-TT/T**  
 • Công suất: 4W  
 • Ánh sáng: Trắng, Trung tính  
 • Kích thước: 30 cm  
~~100.000đ~~ **71.000đ** -29%



**VT5-12-90-T**  
 • Công suất: 12W  
 • Ánh sáng: Trắng  
 • Kích thước: 90 cm  
~~155.000đ~~ **116.000đ** -25%



**MN A8006**  
 • Công suất: W  
 • Ánh sáng: Trắng  
 • Kích thước: 85\*53\*85mm  
~~300.000đ~~ **193.000đ** -36%

**ĐÈN CẦU THANG**

**PANEL TẮM LỚN**



**PL-36-3060-V**  
 • Công suất: 36W  
 • Ánh sáng: Vàng  
 • Kích thước: 30\*60\*6cm  
 • Lỗ khoét: 28\*58cm  
~~615.000đ~~ **345.000đ** -44%



**PL-46-6060-V**  
 • Công suất: 46W  
 • Ánh sáng: Vàng  
 • Kích thước: 60\*60\*3cm  
 • Lỗ khoét: 58\*58cm  
~~800.000đ~~ **596.000đ** -26%



**SPL-72-60120-V**  
 • Công suất: 72W  
 • Ánh sáng: Vàng  
 • Kích thước: 60\*120\*9cm  
 • Lỗ khoét: 58\*118cm  
~~2.142.000đ~~ **665.000đ** -69%

**ĐÈN PHA LED**



**FL-KC50-V**  
 • Công suất: 50W  
 • Ánh sáng: Vàng  
 • Kích thước: 241\*193\*72mm  
~~890.000đ~~ **704.000đ** -21%



**FL-KC80-T**  
 • Công suất: 80W  
 • Ánh sáng: Trắng  
 • Kích thước: 287\*369\*93mm  
~~1.790.000đ~~ **1.430.000đ** -20%



**FL-KC150-V**  
 • Công suất: 150W  
 • Ánh sáng: Vàng  
 • Kích thước: 391\*316\*94mm  
~~3.980.000đ~~ **1.990.000đ** -55%



**DL-RC-ESII S150 12W 6000K**  
 Đèn âm trần tán quang  
 • Công suất: 12W  
 • Nhiệt độ màu: 6000K  
 • Kích thước: 165\*165mm  
 • Lỗ khoét: 150\*150mm  
~~236.000đ~~ **110.000đ** -53%



**DL-RC-ESII S150 12W 3000K**  
 Đèn âm trần tán quang  
 • Công suất: 12W  
 • Nhiệt độ màu: 3000K  
 • Kích thước: 165\*166mm  
 • Lỗ khoét: 150\*150mm  
~~236.000đ~~ **110.000đ** -53%



**DL-RC-ESII S100 6W 3000K**  
 Đèn âm trần tán quang  
 • Công suất: 6W  
 • Nhiệt độ màu: 3000K  
 • Kích thước: 115\*115mm  
 • Lỗ khoét: 100\*100mm  
~~159.000đ~~ **73.000đ** -54%



**DL-RC-ESII R150 12W 3000K**  
 Đèn âm trần tán quang  
 • Công suất: 12W  
 • Nhiệt độ màu: 3000K  
 • Kích thước: Ø163mm  
 • Lỗ khoét: Ø150mm  
~~236.000đ~~ **106.000đ** -55%



**DL-RC-ESII R100 6W 3000K**  
 Đèn âm trần tán quang  
 • Công suất: 6W  
 • Nhiệt độ màu: 3000K  
 • Kích thước: Ø113mm  
 • Lỗ khoét: Ø100mm  
~~159.000đ~~ **73.000đ** -54%



**DL-RC-ES R150 12W 6000K**  
 Đèn âm trần tán quang  
 • Công suất: 12W  
 • Nhiệt độ màu: 6000K  
 • Kích thước: Ø163mm  
 • Lỗ khoét: Ø150mm  
~~160.000đ~~ **150.000đ** -63%



**DL-RC-ES R100 6W 6000K**  
 Đèn âm trần tán quang  
 • Công suất: 6W  
 • Nhiệt độ màu: 6000K  
 • Kích thước: Ø163mm  
 • Lỗ khoét: Ø150mm  
~~230.000đ~~ **109.000đ** -53%



**SP-RA-HS 4.5W-GP 5700K**  
 Đèn âm trần chiếu rọi  
 • Công suất: 4.5W  
 • Nhiệt độ màu: 5700K  
 • Kích thước: Ø86\*35mm  
 • Lỗ khoét: Ø70mm  
~~168.000đ~~ **77.000đ** -54%



**SP-GR-HQ1 7.5W-GP 3000K**  
 Đèn âm trần hộp  
 • Công suất: 7.5W  
 • Nhiệt độ màu: 3000K  
 • Kích thước: 115\*115mm  
 • Lỗ khoét: 100\*100mm  
~~517.000đ~~ **236.000đ** -54%



**SP-GR-HQ2 15W-GP 3000K**  
 Đèn âm trần hộp  
 • Công suất: 15W  
 • Nhiệt độ màu: 3000K  
 • Kích thước: 205\*104mm  
 • Lỗ khoét: 100\*180mm  
~~965.000đ~~ **442.000đ** -54%



**LGS 010071001 4000K**  
 Đèn âm trần hộp  
 • Công suất: 7.5W  
 • Nhiệt độ màu: 4000K  
 • Kích thước: 115\*115mm  
 • Lỗ khoét: 100\*100mm  
~~917.000đ~~ **236.000đ** -54%



**LGS 010072001 4000K**  
 Đèn âm trần hộp  
 • Công suất: 15W  
 • Nhiệt độ màu: 4000K  
 • Kích thước: 205\*104mm  
 • Lỗ khoét: 100\*180mm  
~~965.000đ~~ **442.000đ** -54%



**SP-SM-U-7W-GP-6500-BK**  
 Đèn rọi ray  
 • Công suất: 7 W  
 • Nhiệt độ màu: 6500K  
 • Kích thước: 88\*116\*79\*50mm  
~~253.000đ~~ **129.000đ** -49%



**LED-STRIP-5050-HV-8W 6000**  
 Đèn LED dây  
 • Công suất: 8W  
 • Nhiệt độ màu: 6000K  
~~120.000đ~~ **81.000đ** -33%



**DC-220-OPPLE**  
 Đầu cắm LED dây  
~~88.000đ~~ **69.000đ** -22%



**E1 P45 E14 3W 6500K**  
 Đèn LED Bulb  
 • Công suất: 3W  
 • Nhiệt độ màu: 6500K  
 • Kích thước: 46\*91.5mm  
~~44.000đ~~ **22.000đ** -50%





## CÔNG TY CỔ PHẦN CÔNG NGHỆ CHIẾU SÁNG ILIKE

---

Trụ sở Miền Bắc: 210 Giải Phóng, Phương Liệt, Thanh Xuân, Hà Nội

Chi nhánh Miền Trung: 240 Điện Biên Phủ, Chính Gián, Thanh Khê, Đà Nẵng

Chi nhánh Miền Nam: 438 Nơ Trang Long, Phường 13, Bình Thạnh, Hồ Chí Minh

Website: [kingled.vn](http://kingled.vn) | Hotline: 1900.6336.69