



CATALOGUE

2022



MỤC LỤC

NHÓM SẢN PHẨM SMART BLUETOOTH

ĐÈN LED PANEL TRÒN.....	6
ĐÈN LED PANEL KHỔ LỚN.....	7
ĐÈN LED ỚP TRẦN.....	8
ĐÈN LED DOWNLIGHT - AT14.....	10
ĐÈN LED DOWNLIGHT - AT16.....	11
ĐÈN LED DOWNLIGHT - AT18 WHITE.....	12
ĐÈN LED DOWNLIGHT - AT19.....	14
ĐÈN LED THẢ TRẦN.....	15
ĐÈN LED BULB.....	15
ĐÈN LED TRACKLIGHT.....	16
ĐÈN LED DÂY.....	17
THIẾT BỊ ĐIỀU KHIỂN BLUETOOTH.....	18

NHÓM SẢN PHẨM CẢM BIẾN

ĐÈN LED DOWNLIGHT.....	21
ĐÈN LED BULB.....	22
ĐÈN LED ỚP TRẦN.....	23
BỘ ĐÈN LED M18.....	24
ĐÈN NGỦ.....	24
ĐUI ĐÈN.....	25
CÔNG TẮC.....	25
ĐÈN LED GƯƠNG.....	25

NHÓM SẢN PHẨM ĐỔI MÀU

BỘ ĐÈN M26.....	28
BỘ ĐÈN M36.....	28
ĐÈN LED ỚP TRẦN ĐỂ NHỰA.....	28
ĐÈN LED ỚP TRẦN ĐỂ NHÔM.....	30
ĐÈN LED ỚP TRẦN KHỔ LỚN.....	32
ĐÈN LED ỚP TRẦN.....	32
ĐÈN LED PANEL TRÒN.....	33
ĐÈN LED DOWNLIGHT.....	35
ĐÈN LED ỚP TƯỜNG.....	36
ĐÈN LED DOWNLIGH COB.....	36

NHÓM SẢN PHẨM DỰ PHÒNG

ĐÈN LED DOWNLIGHT.....	38
ĐÈN LED ỚP TRẦN.....	38
ĐÈN LED CHỈ DẪN.....	39
ĐÈN LED KHẮN CẤP.....	39

NHÓM SẢN PHẨM PHỔ THÔNG

BÓNG ĐÈN LED BULB A.....	41
BÓNG ĐÈN LED BULB TRỤ NHÔM ĐÚC.....	43
BÓNG ĐÈN LED BULB TRỤ NHÔM NHỰA.....	44
BÓNG ĐÈN LED BULB 12-24 VDC.....	46
BÓNG ĐÈN LED BULB NẾN DÂY TÓC.....	46
BÓNG ĐÈN LED BULB TRANG TRÍ.....	47
BÓNG ĐÈN LED TUBE NHÔM NHỰA.....	50
BÓNG ĐÈN LED TUBE THỦY TINH BỌC NHỰA.....	50
BÓNG ĐÈN LED TUBE THỦY TINH.....	51
BỘ ĐÈN LED TUBE NHÔM NHỰA.....	52
BỘ ĐÈN LED TUBE THỦY TINH BỌC NHỰA.....	53
BỘ ĐÈN LED TUBE THỦY TINH.....	54
BỘ ĐÈN LED T5 LIỀN THÂN.....	55
ĐÈN LED DOWNLIGHT AT04.....	58
ĐÈN LED DOWNLIGHT AT06.....	60
ĐÈN LED DOWNLIGHT AT10.....	61
ĐÈN LED ỚP TRẦN LN05.....	64
ĐÈN LED ỚP TRẦN LN08.....	65
ĐÈN LED ỚP TRẦN LN09.....	66
ĐÈN LED ỚP TRẦN LN10.....	67
ĐÈN LED ỚP TRẦN LN11.....	67
ĐÈN LED ỚP TRẦN ĐỂ NHỰA LN12N.....	68
ĐÈN LED ỚP TRẦN ĐỂ NHÔM LN12.....	70
ĐÈN LED PANEL TRÒN PT04.....	74
ĐÈN LED PANEL VUÔNG PN04.....	76
ĐÈN LED PANEL P06.....	76



ĐÈN LED PANEL CHIẾU CẠNH P08.....	77
ĐÈN LED PANEL TRANG TRÍ P04	78
ĐÈN LED DÂY	80
BỘ DRIVER LED DÂY	81
BỘ PHỤ KIỆN LED DÂY	81
ĐÈN LED GẮN TƯỜNG.....	83
ĐÈN LED ỐP TƯỜNG.....	85
BỘ ĐÈN LED M15 VUÔNG.....	87
BỘ ĐÈN LED M15 DÀI	87
BỘ ĐÈN LED M20	90
BỘ ĐÈN LED M26	90
BỘ ĐÈN LED M36	91
BỘ XOAY GÓC	91
ĐÈN LED M36.....	91
BỘ PHỤ KIỆN LED LINEAR.....	93
BỘ ĐÈN LED LINEAR.....	93
BỘ DRIVER LED LINEAR.....	93
BỘ ĐÈN LED M18	95
BỘ ĐÈN LED M38	95
ĐÈN LED HIGHBAY UFO	98
ĐÈN LED LOW BAY	99
ĐÈN LED CHIẾU PHA 06	102
ĐÈN LED CHIẾU PHA 08	103
ĐÈN LED TRACKLIGHT 04.....	105
ĐÈN LED TRACKLIGHT 05.....	105
ĐÈN LED TRACKLIGHT 06 (xoay góc).....	105
ĐÈN LED CHIẾU SÁNG ĐƯỜNG 02.....	108
ĐÈN LED CHIẾU SÁNG ĐƯỜNG 02.....	109
ĐÈN LED CHIẾU SÁNG ĐƯỜNG 03	110
ĐÈN LED CHIẾU SÁNG ĐƯỜNG 03.....	111
ĐÈN LED CHIẾU SÁNG ĐƯỜNG 05.....	113
ĐÈN LED CHIẾU SÁNG ĐƯỜNG 06.....	114
ĐÈN LED CHIẾU SÁNG ĐƯỜNG 08	115
ĐÈN PIN ĐỘI ĐẦU	117
Ổ CẮM KÉO DÀI.....	117

NHÓM SẢN PHẨM LED CHUYÊN DỤNG NNCNC

ĐÈN LED CHO THANH LONG	119
ĐÈN LED CHO TRỒNG RAU.....	120
ĐÈN LED CHO NUÔI CÂY MÔ	121
ĐÈN LED TRỒNG CÂY DƯỢC LIỆU.....	122
ĐÈN LED NUÔI ĐỒNG TRÙNG HẠ THẢO	122
ĐÈN LED TRỒNG TẢO.....	122
ĐÈN LED TRỒNG RAU, HOA LAN	122

ĐÈN LED NÔNG NGHIỆP ĐA NĂNG.....	123
ĐÈN LED TRỒNG DƯA LƯỚI, CÀ CHUA, DẦU TÂY, HOA LAN	123
ĐÈN LED TRỒNG CÂY.....	123
ĐÈN LED TRỒNG CÂY TRONG NHÀ.....	123
BÓNG ĐÈN LED BULB CHO TÀU CÁ.....	126
ĐÈN THẮ CHÌM.....	126
ĐÈN LED ĐÁNH CÁ.....	127
ĐÈN LED BỀ.....	128
ĐÈN LED CHIẾU BOONG	130

NHÓM SẢN PHẨM LED CHIẾU SÁNG HỌC ĐƯỜNG

BỘ ĐÈN LED CHIẾU SÁNG LỚP HỌC	132
BỘ ĐÈN LED CHIẾU SÁNG BẢNG	133
BỘ ĐÈN LED TUBE HỌC ĐƯỜNG	134
BÓNG ĐÈN LED TUBE	136

NHÓM SẢN PHẨM LED CÔNG TRÌNH DỰ ÁN

BỘ ĐÈN LED TUBE.....	136
BỘ ĐÈN LED TUBE CHỐNG ẨM	137
ĐÈN LED HIGHBAY UFO	138
ĐÈN LED DOWNLIGHT	139
ĐÈN LED DOWNLIGHT	140
ĐÈN LED DOWNLIGHT VIVID COB.....	140
ĐÈN LED DOWNLIGHT ĐỔI MÀU	141
ĐÈN LED DOWNLIGHT XOAY GÓC	141
ĐÈN LED PANEL 05.....	142
ĐÈN LED PANEL 07	143
BỘ ĐÈN LED M15	144

NHÓM SẢN PHẨM LED NĂNG LƯỢNG MẶT TRỜI

ĐÈN LED CHIẾU PHA	146
ĐÈN LED CHIẾU SÁNG ĐƯỜNG	148
BỘ LƯU ĐIỆN NĂNG LƯỢNG MẶT TRỜI	151

NHÓM SẢN PHẨM ĐÈN BÀN LED BẢO VỆ THỊ LỰC

ĐÈN BÀN LED CẢM ỨNG BẢO VỆ THỊ LỰC	153
ĐÈN BÀN LED BẢO VỆ THỊ LỰC	154
CHỨNG CHỈ - CHỨNG NHẬN	156



Chiếu sáng nhà ở



Chiếu sáng văn phòng công sở



Chiếu sáng trường học



Chiếu sáng bệnh viện

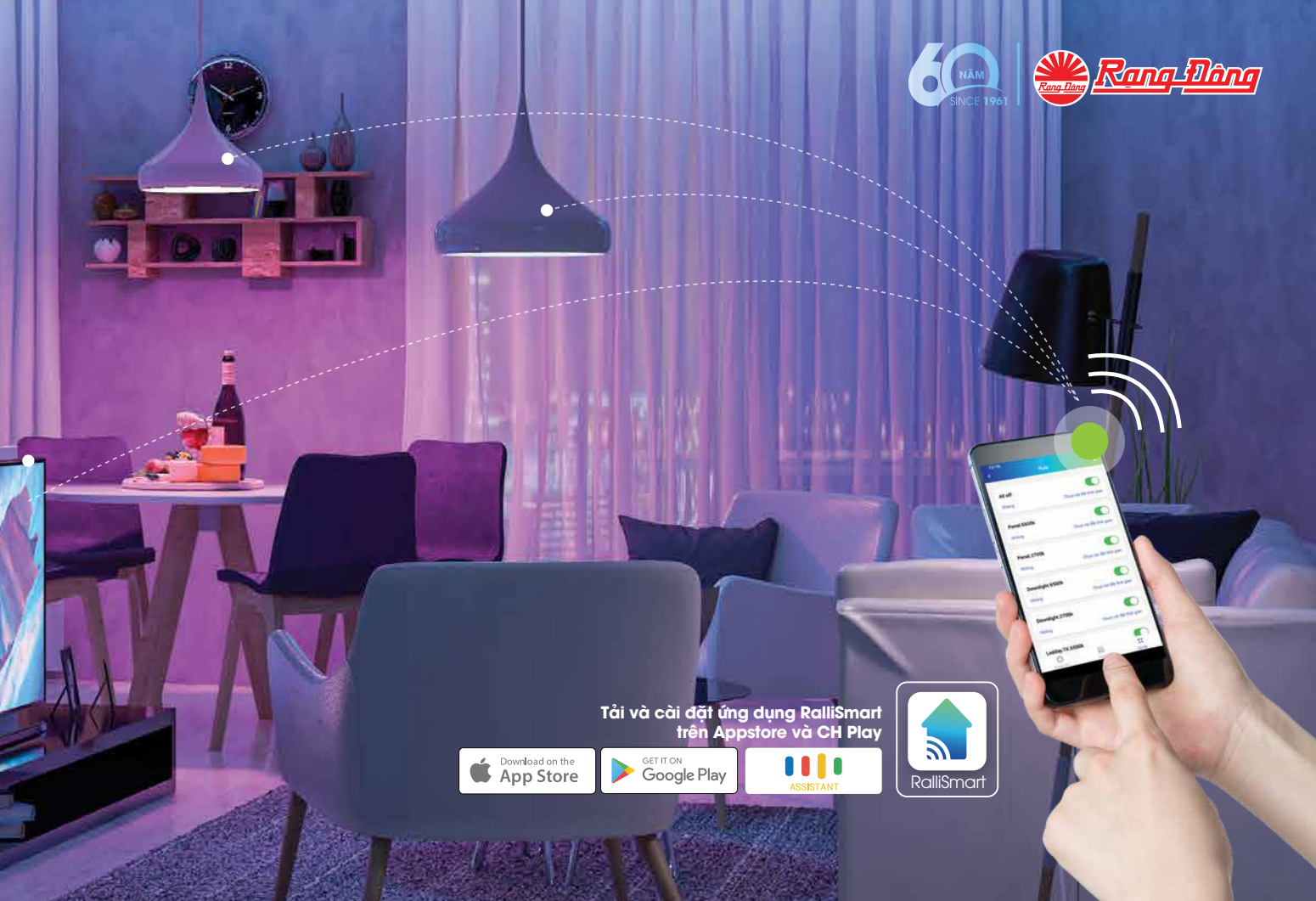

Tải và cài đặt ứng dụng RalliSmart
trên Appstore và CH Play



ƯU ĐIỂM NỔI TRỘI

- **Sử dụng chuẩn không dây Mesh:** Các thiết bị kết nối trực tiếp với nhau ổn định với số lượng lên đến 200.
- **Cài đặt và hoạt động:** Chỉ cần Internet khi cài đặt hệ thống. Sau đó, nếu mất Internet, hệ thống đèn vẫn hoạt động bình thường.
- **Kết nối không giới hạn:** Chủ nhà có thể điều khiển, giám sát hệ thống đèn ở bất cứ đâu chỉ với Smartphone trong tay có kết nối 3G/4G.
- **Phương thức điều khiển:** Có thể điều khiển bằng Smartphone, giọng nói hay điều khiển local.
- **Khả năng tương thích:** Có thể mở rộng và tương thích với nhiều giải pháp nhà thông minh khác.
- **Phù hợp với mọi lứa tuổi:** Có thể điều khiển trên ứng dụng RalliSmart hay đơn giản bằng bảng điều khiển cảnh treo tường, bảng điều khiển cầm tay hoặc thậm chí bằng giọng nói.

GIẢI PHÁP CHIẾU SÁNG RALLISMART

TÍNH NĂNG

- Thay đổi cường độ, màu ánh sáng, phù hợp với tâm trạng, cảm xúc của con người.
- Đặt lịch, hẹn giờ, thiết lập các kịch bản theo yêu cầu và sở thích cá nhân.
- Tích hợp cảm biến ánh sáng và/hoặc cảm biến chuyển động, giúp tiết kiệm điện, góp phần đảm bảo an ninh, an toàn cho người sử dụng.
- Có thể điều khiển bằng Smartphone, giọng nói hay điều khiển local.

LỢI ÍCH KHI SỬ DỤNG

- Tăng cường sức khỏe tinh thần và thể chất của con người thông qua đảm bảo duy trì nhịp sinh học phù hợp.
- Đảm bảo an ninh, an toàn nhờ hệ thống các cảm biến và tín hiệu cảnh báo.
- Tiết kiệm chi phí tiền điện nhờ tính năng cảm biến và hẹn giờ.



ĐÈN LED PANEL TRÒN **TUNABLE WHITE**



PT04.BLE 110/9W

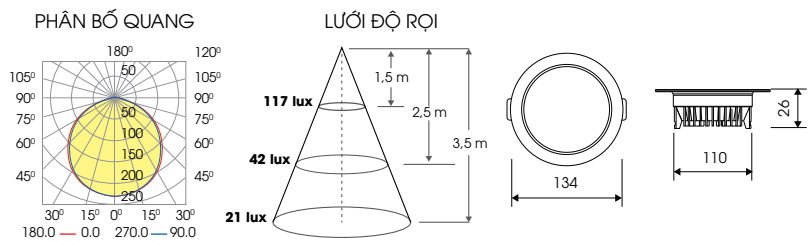

PT04.BLE 135/9W

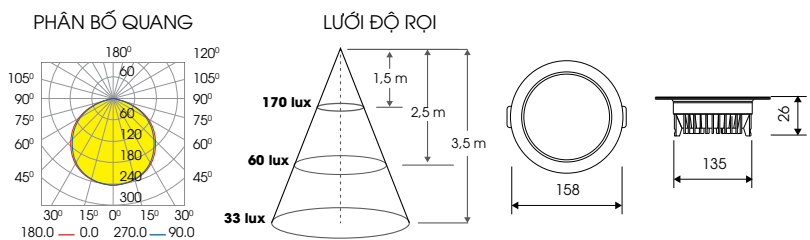

Model	Công suất	Dải điện áp hoạt động	Tần số	Quang thông	Nhiệt độ màu	Chỉ số hoàn màu	Tuổi thọ	Kích thước	ĐK khoét trần
	W	V	Hz	lm	K		giờ	mm	mm
PT04.BLE 110/9W	9	150÷250	50/60	580	3000÷ 6500	80	25,000	134 x 26	110
PT04.BLE 135/9W	9	150÷250	50/60	600	3000÷ 6500	80	25,000	158 x 26	135



ĐÈN LED PANEL KHỔ LỚN TUNABLE WHITE



P07.BLE 600x600/40W

PHÂN BỐ QUANG

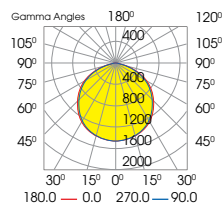

LƯỚI ĐỘ RỌI

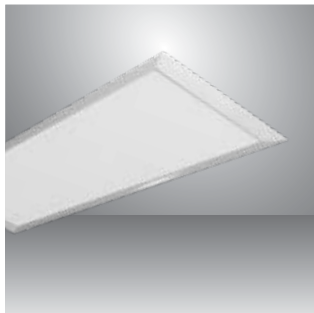
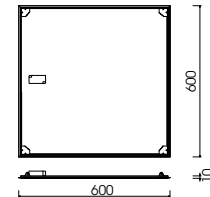
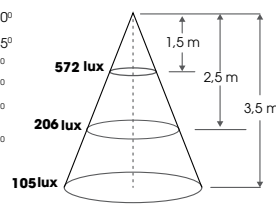

P07.BLE 300x1200/40W

PHÂN BỐ QUANG

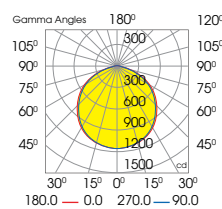

LƯỚI ĐỘ RỌI

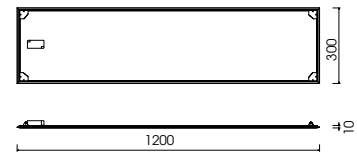
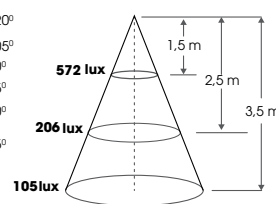

Model	Công suất	Dải điện áp hoạt động	Tần số	Quang thông	Nhiệt độ màu	Chỉ số hoàn màu	Tuổi thọ	Kích thước
	W	V	Hz	lm	K		giờ	mm
P07.BLE 600x600/40W	40	150÷250	50/60	3600	3000÷6500	80	25,000	600x600x10
P07.BLE 300x1200/40W	40	150÷250	50/60	3600	3000÷6500	80	25,000	300x1200x10



ĐÈN LED ỚP TRẦN **TUNABLE WHITE**

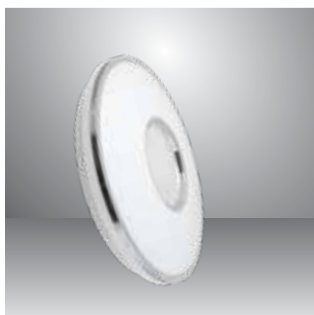

LN19.BLE 490/40W

PHÂN BỐ QUANG

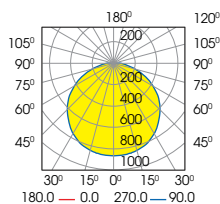

LƯỚI ĐỘ RƠI

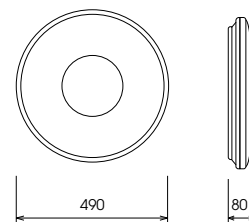
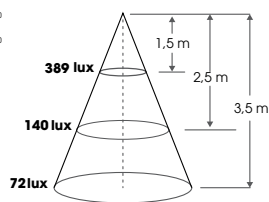

LN20.BLE 500/40W

PHÂN BỐ QUANG

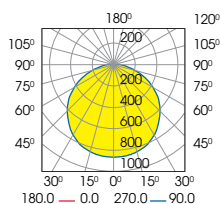

LƯỚI ĐỘ RƠI

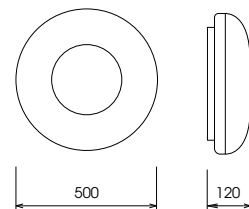
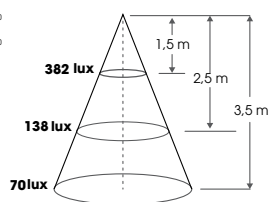

Model	Công suất	Dải điện áp hoạt động	Tần số	Quang thông	Nhiệt độ màu	Chỉ số hoàn màu	Tuổi thọ	Kích thước
	W	V	Hz	lm	K		giờ	mm
LN19.BLE 490/40W	40	150÷250	50/60	2800	3000÷6500	80	25,000	490 x 80
LN20.BLE 500/40W	40	150÷250	50/60	2800	3000÷6500	80	25,000	500 x 120



LN21.BLE 500/40W

PHÂN BỐ QUANG

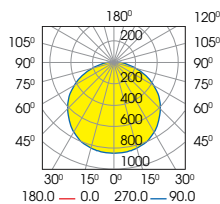

LƯỚI ĐỘ RỌI

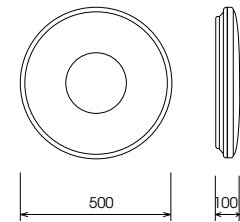
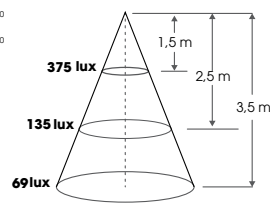

LN22.BLE 500/40W

PHÂN BỐ QUANG

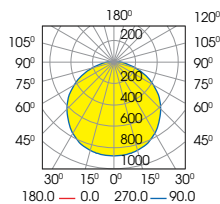

LƯỚI ĐỘ RỌI

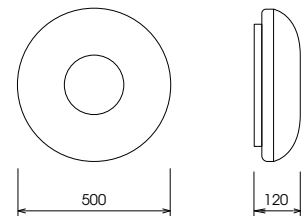
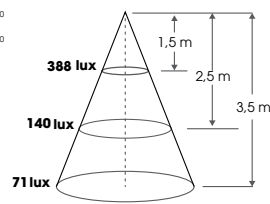

LN23.BLE.RGBCW 550/40W

PHÂN BỐ QUANG

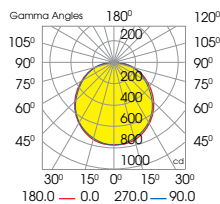

LƯỚI ĐỘ RỌI

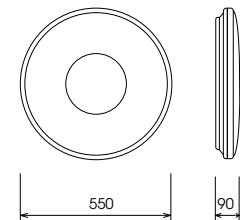
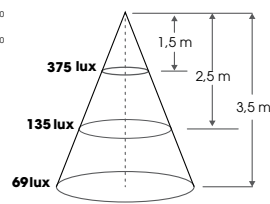

Model	Công suất	Dải điện áp hoạt động	Tần số	Quang thông	Nhiệt độ màu	Chỉ số hoàn màu	Tuổi thọ	Kích thước
	W	V	Hz	lm	K		giờ	mm
LN21.BLE 500/40W	40	150÷250	50/60	2800	3000÷ 6500	80	25,000	500 x 100
LN22.BLE 500/40W	40	150÷250	50/60	2800	3000÷ 6500	80	25,000	500 x 120
LN23.BLE.RGBCW 550/40W	40	150÷250	50/60	2800	(3000÷ 6500)+RGB	80	25,000	550 x 90



ĐÈN LED DOWNLIGHT - AT14 TUNABLE WHITE



AT14.BLE 90/9W

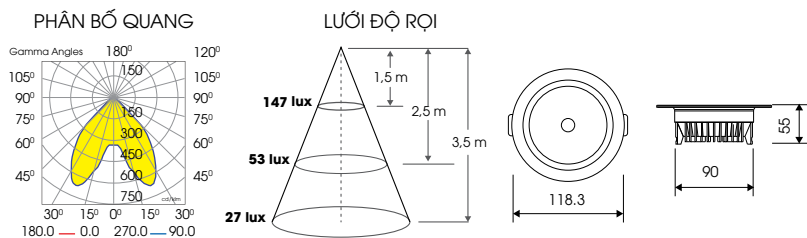

AT14.BLE 110/12W

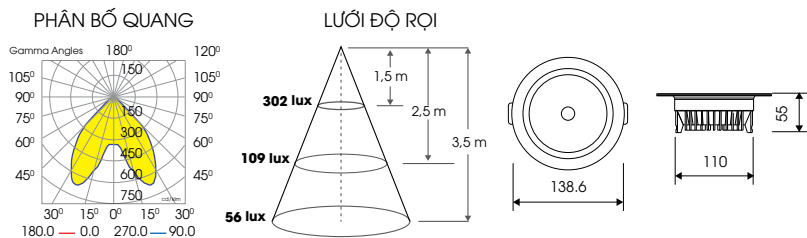

Model	Công suất	Dải điện áp hoạt động	Tần số	Quang thông	Nhiệt độ màu	Chỉ số hoàn màu	Tuổi thọ	Kích thước	ĐK khoét trần
	W	V	Hz	lm	K		giờ	mm	mm
AT14.BLE 90/9W	9	150÷250	50/60	780	2700÷ 6500	80	25,000	118,3x55	90
AT14.BLE 110/12W	12	150÷250	50/60	950	2700÷ 6500	80	25,000	138,6x55	110

ĐÈN LED DOWNLIGHT - AT16 TUNABLE WHITE



AT16.BLE 90/7W

PHÂN BỐ QUANG

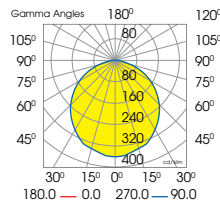

LƯỚI ĐỘ RỌI

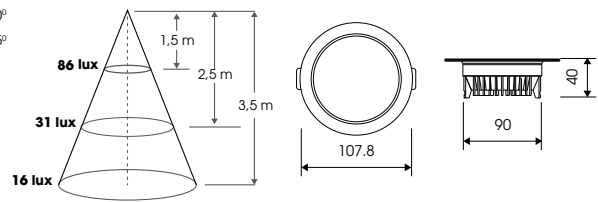

AT16.BLE 110/9W

PHÂN BỐ QUANG

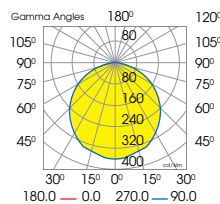

LƯỚI ĐỘ RỌI

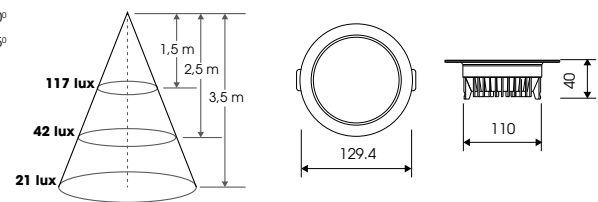

AT16.BLE 110/12W

PHÂN BỐ QUANG

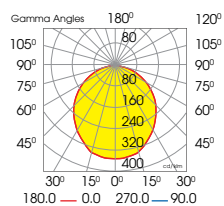

LƯỚI ĐỘ RỌI

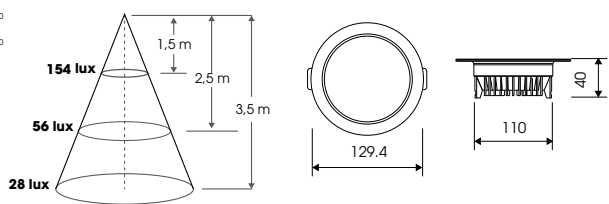

Model	Công suất	Dải điện áp hoạt động	Tần số	Quang thông	Nhiệt độ màu	Chỉ số hoàn màu	Tuổi thọ	Kích thước	ĐK khoét trần
	W	V	Hz	lm	K		giờ	mm	mm
AT16.BLE 90/7W	7	150÷250	50/60	700	3000÷ 6500	80	25,000	107,8x40	90
AT16.BLE 110/9W	9	150÷250	50/60	900	3000÷ 6500	80	25,000	129,4x40	110
AT16.BLE 110/12W	12	150÷250	50/60	1200	3000÷ 6500	80	25,000	129,4x40	110

ĐÈN LED DOWNLIGHT - AT18 TUNABLE WHITE



AT18.BLE 60/7W

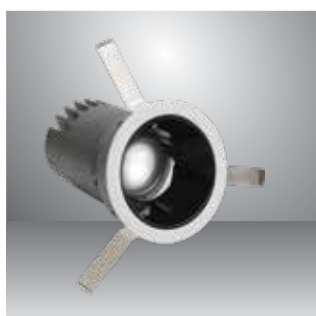
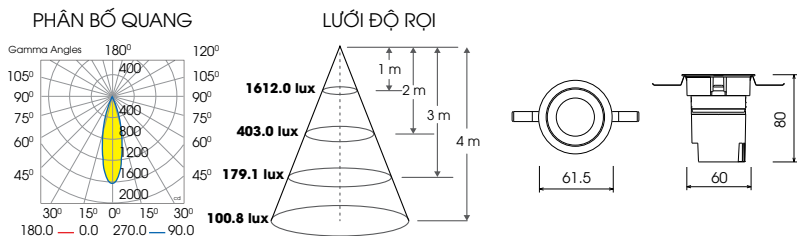

AT18.BLE 60/7W (F18)

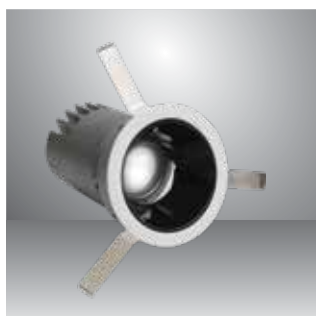
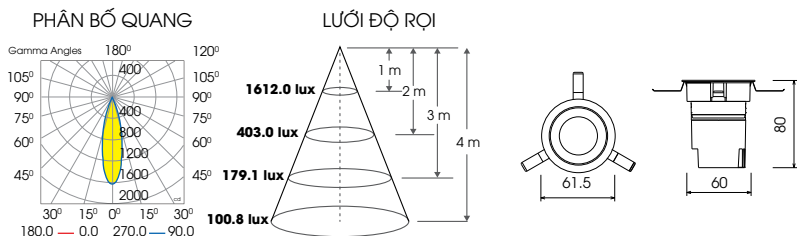

AT18.BLE 60/7W (F24)

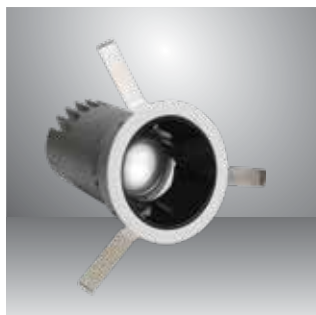
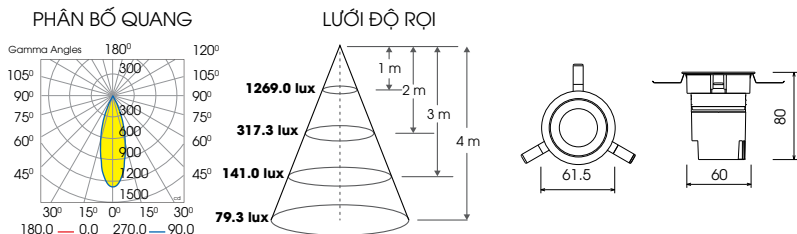

AT18.BLE 80/12W (F36)

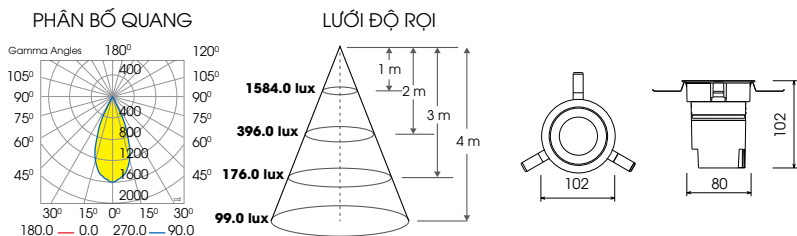

Model	Công suất	Dải điện áp hoạt động	Tần số	Quang thông	Nhiệt độ màu	Góc chùm tia	Chỉ số hoàn màu	Tuổi thọ	Kích thước	ĐK khoét trần
	W	V	Hz	lm	K	độ		giờ	mm	mm
AT18.BLE 60/7W	7	150÷250	50/60	390	2700÷ 6500	24	80	25.000	61.5x80	60
AT18.BLE 60/7W (F18)	7	150÷250	50/60	350	2700÷ 6500	18	80	25.000	61.5x80	60
AT18.BLE 60/7W (F24)	7	150÷250	50/60	350	2700÷ 6500	24	80	25.000	61.5x80	60
AT18.BLE 80/12W (F36)	12	150÷250	50/60	750	2700÷ 6500	36	80	25.000	102x102	80

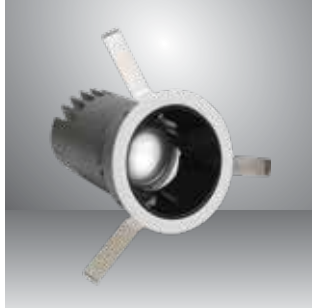

AT18.BLE 80/12W (A36)

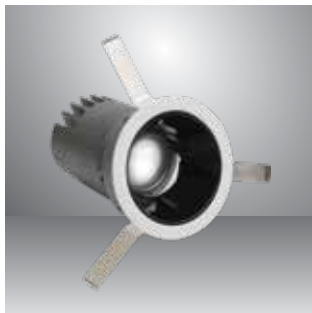
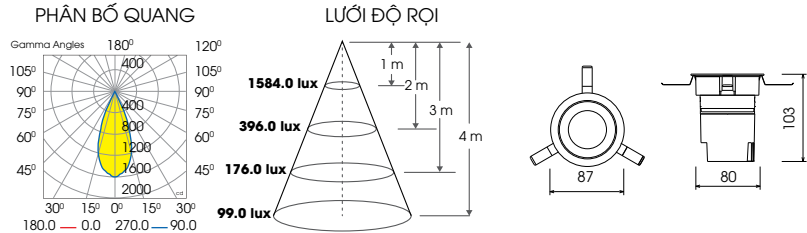

AT18.BLE 80/12W (A24)

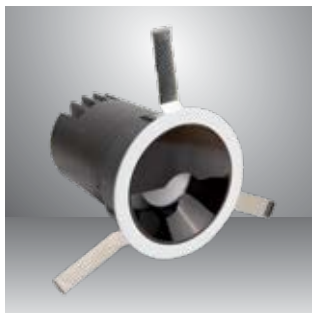
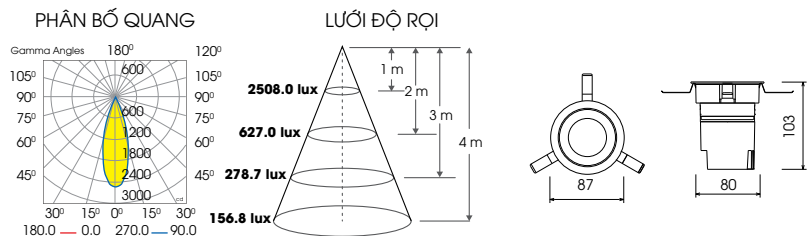

AT18.BLE 80/12W (FW)

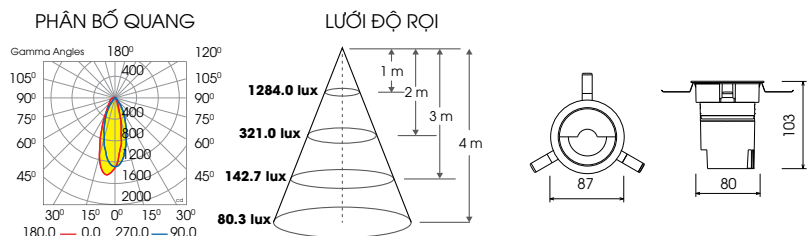

AT18.BLE 100/9W

Kết nối không dây: Bluetooth Mesh
 Điều khiển từ xa thông qua Internet
 Điều khiển đèn thông qua mạng Local không cần Internet
 Thay đổi độ sáng từ 10 - 100%, thay đổi nhiệt độ màu từ 2700 - 6500
 Điều khiển theo kịch bản và theo thời gian thực

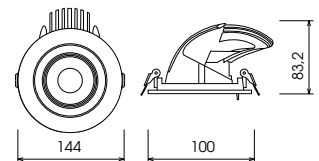

Model	Công suất	Dải điện áp hoạt động	Tần số	Quang thông	Nhiệt độ màu	Góc chùm tia	Chỉ số hoàn màu	Tuổi thọ	Kích thước	ĐK khoét trần
	W	V	Hz	lm	K	độ		giờ	mm	mm
AT18.BLE 80/12W (A36)	12	150÷250	50/60	750	2700÷ 6500	36	80	25,000	87x103	80
AT18.BLE 80/12W (A24)	12	150÷250	50/60	750	2700÷ 6500	24	80	25,000	87x103	80
AT18.BLE 80/12W (FW)	12	150÷250	50/60	410	2700÷ 6500	24	80	25,000	87x103	80
AT18.BLE 100/9W	9	150÷250	50/60	700	2700÷ 6500		80	25,000	144x83.2	100

ĐÈN LED DOWNLIGHT - AT19 TUNABLE WHITE



AT19.BLE 65/7W (A18)

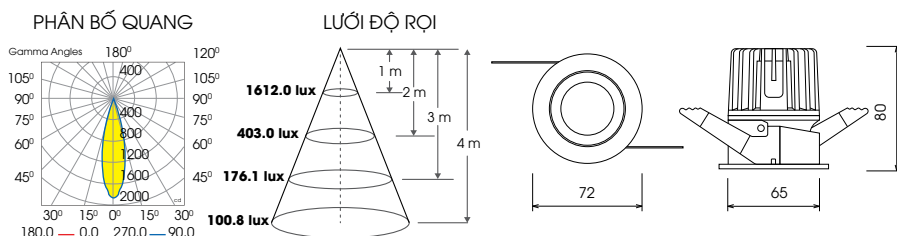

AT19.BLE 65/7W (A24)

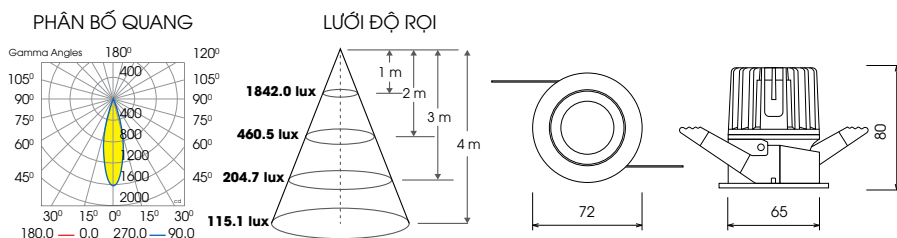

AT19.BLE 80/12W (A24)

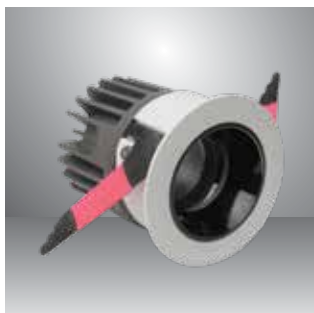
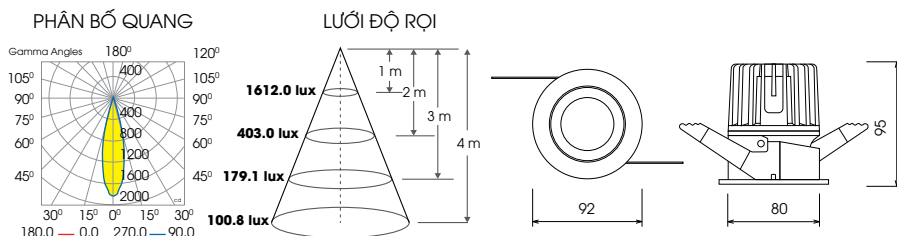

AT19.BLE 80/12W (A18)

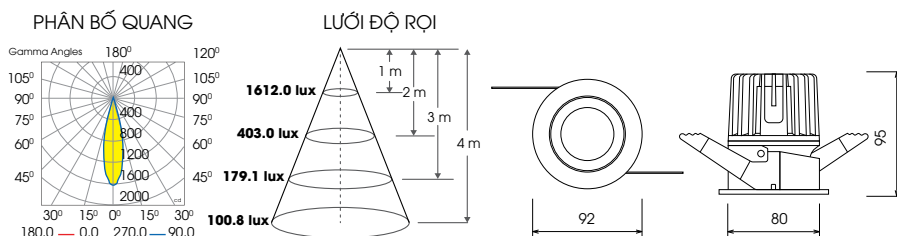

Model	Công suất	Dải điện áp hoạt động	Tần số	Quang thông	Nhiệt độ màu	Góc chùm tia	Chỉ số hoàn màu	Tuổi thọ	Kích thước	ĐK khoét trần
	W	V	Hz	lm	K	độ		giờ	mm	mm
AT19.BLE 65/7W (A18)	7	150÷250	50/60	350	2700÷ 6500	18	80	25,000	72x80	65
AT19.BLE 65/7W (A24)	7	150÷250	50/60	350	2700÷ 6500	24	80	25,000	72x80	65
AT19.BLE 80/12W (A24)	12	150÷250	50/60	700	2700÷ 6500	24	80	25,000	92x95	80
AT19.BLE 80/12W (A18)	12	150÷250	50/60	700	2700÷ 6500	18	80	25,000	92x95	80

ĐÈN LED THẢ TRẦN TUNABLE WHITE



TTR01.BLE 12W

Kết nối không dây: Bluetooth Mesh
 Điều khiển từ xa thông qua Internet
 Điều khiển đèn thông qua mạng Local không cần Internet
 Thay đổi độ sáng từ 10 - 100%, thay đổi nhiệt độ màu từ 2700 - 6500
 Điều khiển theo kịch bản và theo thời gian thực
 Phần mềm điều khiển cài đặt trên Smartphone tương thích với hệ điều hành Android và IOS
 Điều khiển bằng giọng nói tương thích với Google Assistant

Model	Công suất	Dải điện áp hoạt động	Tần số	Quang thông	Nhiệt độ màu	Góc chùm tia	Chỉ số hoàn màu	Tuổi thọ	Kích thước
	W	V	Hz	lm	K	độ		giờ	mm
TTR01.BLE 12W	12	150÷250	50	650	2700÷ 6500	24	80	25,000	60x300

ĐÈN LED BULB TUNABLE WHITE



A60.BLE.RGBCW /9W

PHÂN BỐ QUANG

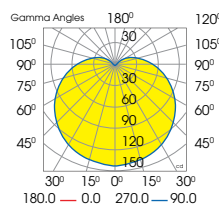

LƯỚI ĐỘ RỌI

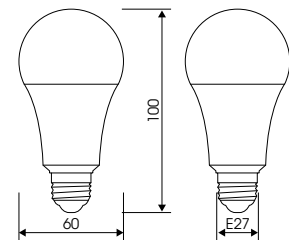
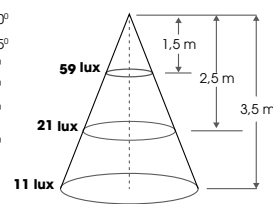

A65.BLE.RGBCW /9W

PHÂN BỐ QUANG

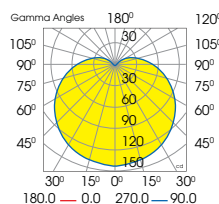

LƯỚI ĐỘ RỌI

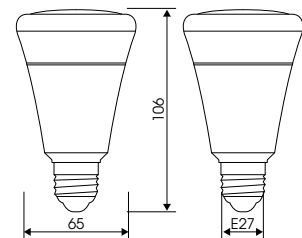
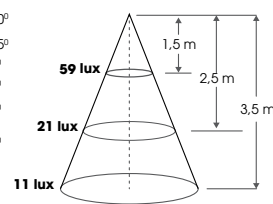

Model	Công suất	Dải điện áp hoạt động	Tần số	Quang thông	Nhiệt độ màu	Chỉ số hoàn màu	Tuổi thọ	Kích thước
	W	V	Hz	lm	K		giờ	mm
A60.BLE.RGB-CW/9W	9	150÷250	50	810	(3000÷6500)+RGB	80	20,000	60x100
A65.BLE.RGB-CW/9W	9	150÷250	50/60	900	(3000÷6500)+RGB	80	20,000	65x106



ĐÈN LED TRACKLIGHT TUNABLE WHITE



TRL04.BLE 20W

PHÂN BỐ QUANG

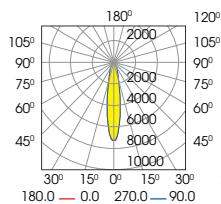

LƯỚI ĐỘ RƠI

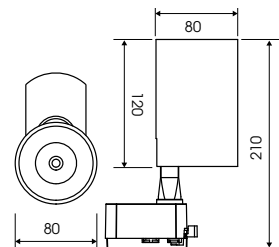
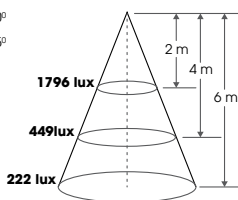

TRL04.BLE 25W

PHÂN BỐ QUANG

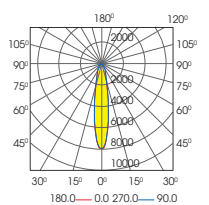

LƯỚI ĐỘ RƠI

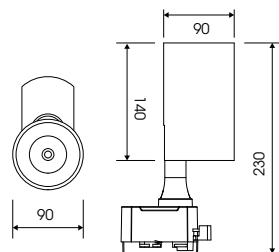
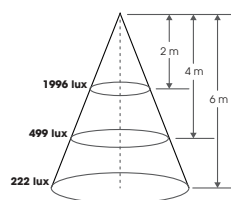

Model	Công suất	Dải điện áp hoạt động	Tần số	Quang thông	Nhiệt độ màu	Góc chùm tia	Chỉ số hoàn màu	Tuổi thọ	Kích thước
	W	V	Hz	lm	K	độ		giờ	mm
TRL04.BLE 20W	20	150÷250	50/60	1540	2700÷ 6500	24	80	25,000	80x120x210
TRL04.BLE 25W	25	150÷250	50/60	1800	2700÷ 6500	24	80	25,000	90x140x230



ĐÈN LED DÂY TUNABLE WHITE

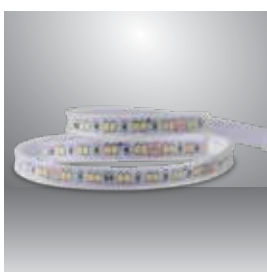

LD01.RF.BLE 1000/7W

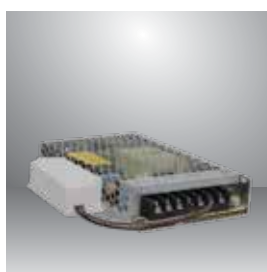

DR-LD01.RF.BLE 1000/7W



LD01.BLE.RGBCW 1000/3W

Model	Công suất	Điện áp đầu vào	Tần số	Quang thông	Nhiệt độ màu	Cấp bảo vệ	Chỉ số hoàn màu	Tuổi thọ	Kích thước (DxRxC)
	W	VDC	Hz	lm	K			giờ	mm
LD01.RF.BLE 1000/7W	36/5m	24	50	3000/5m	3000÷ 6500	IP65	80	25.000	5000x14.5x6.2

Model	Điện áp vào	Điện áp ra	Dòng điện đầu ra max	Kích thước	Ghi chú
	V	V	A	mm	
DR-LD01.RF.BLE 1000/7W	150÷250	24 VDC	6.5	195x9,7x29,8	Bộ nguồn cho LED dây LD01.RF.BLE 1000/7W

Model	Công suất	Dải điện áp hoạt động	Tần số	Quang thông	Nhiệt độ màu	Cấp bảo vệ	Chỉ số hoàn màu	Tuổi thọ	Kích thước
	W	V	Hz	lm	K			giờ	mm
LD01.BLE. RGB-CW 1000/3W	15/5m	150÷250	50/60	400/5m	(2700 ÷ 6500)+RGB	IP20	80	25.000	5000

THIẾT BỊ ĐIỀU KHIỂN **BLUETOOTH**

Bộ điều khiển trung tâm: RD-HC01



Nguồn cấp danh định:	12VDC / 1.7A
Nhiệt độ hoạt động:	(-10÷50) °C
Chuẩn truyền thông:	Ble, Ethernet - WIFI
Kích thước:	(120x91x28) mm

Bảng điều khiển cảnh âm tường: RD-SC03



Dải điện áp hoạt động:	(150÷250) V
Nhiệt độ hoạt động:	(-10÷40) °C
Công suất tiêu thụ:	<1 W
Số cảnh:	18
Kích thước:	(120x80x30) mm
Khoảng cách kết nối:	≤ 50 m

Bảng điều khiển cảnh âm tường: RD-SC04



Dải điện áp hoạt động:	(150÷250) V
Nhiệt độ hoạt động:	(-10÷40) °C
Công suất tiêu thụ:	<1 W
Số cảnh:	18
Kích thước:	(91x91x30) mm
Khoảng cách kết nối:	≤ 50 m

Bảng điều khiển cảnh: RD-SC.M2



Nguồn cấp:	Pin RCR2450 / 3V-620 mAh
Nhiệt độ hoạt động:	(-10÷40) °C
Số cảnh:	18
Kích thước:	(86x86x10) mm
Khoảng cách kết nối:	≤ 50 m

Cảm biến chuyển động: CB02.PIR.BLE (DC)



Nguồn cấp:	Dùng 2 Pin AAA/ 1.5V
Góc phát hiện chuyển động	(90/ 360) °
Nhiệt độ hoạt động:	(-10÷40) °C
Khoảng cách kết nối	≤ 50 m
Khoảng cách phát hiện chuyển động:	< 7 m
Kích thước:	(64x64x32) mm

Cảm biến ánh sáng: CB03.LS.BLE (DC)



Nguồn cấp:	Dùng 2 Pin AAA/ 1.5V
Dải đo ánh sáng:	0÷1000 lux
Nhiệt độ hoạt động:	(-10÷40) °C
Góc nhận diện	110 °
Khoảng cách kết nối	≤ 50 m
Kích thước:	(64x64x26.5) mm

Công tắc chuyển mạch: CT.BLE.ON/OFF

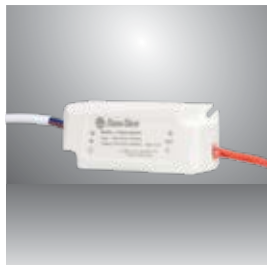

Công suất không tải max:	1 W
Dải điện áp hoạt động:	(150÷250) V
Tần số:	50/ 60 Hz
Nhiệt độ hoạt động:	(-10÷40) °C
Công suất:	Đèn sợi đốt: 700 W Đèn Led: 150 W
Khoảng cách kết nối:	≤ 50 m
Kích thước:	(76x32x22) mm

Điều khiển cảnh : RD-SC.M3



Nguồn cấp	Pin CR 2330/ 3V
Nhiệt độ hoạt động:	(-10÷40) °C
Chuẩn kết nối:	Bluetooth mesh
Khoảng cách kết nối:	≤ 50 m
Số cảnh cài đặt tối đa:	12
Kích thước:	(86x86x15) mm

Ổ cắm Wifi đơn: OC.01.WF 16W



Điện áp nguồn danh định:	220V/ 50 Hz
Dải điện áp hoạt động:	(150÷250) V
Dòng điện ổ cắm tối đa:	16 A
Số chu kỳ bật tắt:	100 000
Dải nhiệt độ hoạt động:	(-10÷40) °C
Kích thước:	(63x44x49) mm

- Kết nối không dây Wifi.
- Điều khiển từ xa qua Internet.
- Điều khiển theo kịch bản.
- Đặt lịch & Hẹn giờ.
- Phần mềm điều khiển cài đặt trên smartphone tương thích với cả Hệ điều hành Androi và IOS.

NHÓM SẢN PHẨM CẢM BIẾN



CRI

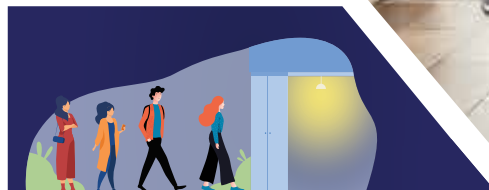
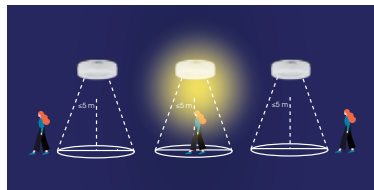

ƯU ĐIỂM NỔI TRỘI

- Sử dụng chip LED Hàn Quốc hiệu suất cao, chất lượng ánh sáng tốt và tuổi thọ dài.
- Dải điện áp hoạt động rộng (150÷250)V, đáp ứng dải điện áp lưới tại Việt Nam.
- Hệ số trả màu cao (Ra = 80), ánh sáng trung thực tự nhiên (đáp ứng tiêu chuẩn chiếu sáng Việt Nam TCVN 7114: 2008).
- Khả năng chống hiệu ứng nhấp nháy ánh sáng (flicker free), không gây mỏi mắt, mang lại cảm giác dễ chịu, bảo vệ mắt người dùng.
- Khả năng chịu xung đột biến điện áp cao, bảo vệ đèn khỏi tác động của các xung điện áp cao gây ra bởi các thiết bị khác (đáp ứng tiêu chuẩn TCVN 8241-4-5/IEC6100-4-5).
- Nhiệt độ làm việc rộng (-10÷45)°C, phù hợp điều kiện thời tiết nhiệt đới gió mùa.

TÍNH NĂNG

- Đèn sử dụng công nghệ cảm biến RADAR, cảm biến PIR, cảm biến ánh sáng, tự động bật sáng khi có người và tắt khi không có người.

LỢI ÍCH KHI SỬ DỤNG

- Tiện nghi: Sử dụng đèn cảm biến là giải pháp hợp lý khi bạn không rảnh tay để bật đèn.
- An ninh: Lắp đèn cảm biến tại cửa, cổng, hiên nhà giúp đảm bảo an ninh cho người và tài sản.
- An toàn: Sử dụng đèn cảm biến sẽ đảm bảo an toàn cho các gia đình các người già và trẻ nhỏ.
- Tiết kiệm điện: Lắp đèn cảm biến tại khu vực không thường xuyên có người qua lại là giải pháp không thể tối ưu hơn.



Chiếu sáng nhà ở _____



Chiếu sáng trường học _____



Chiếu sáng văn phòng công sở _____



Chiếu sáng bệnh viện _____

ĐÈN LED DOWNLIGHT CẢM BIẾN



AT04.PIR 90/7W

PHÂN BỐ QUANG

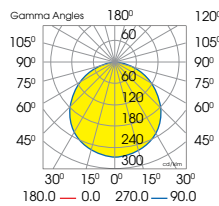

LƯỚI ĐỘ RỜI

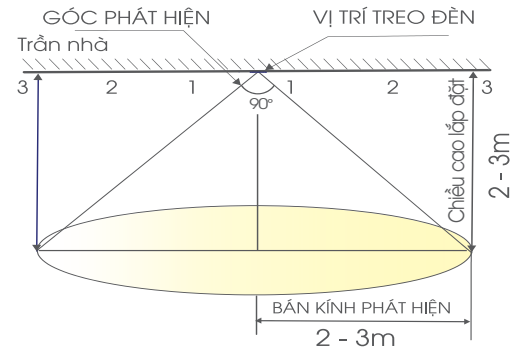
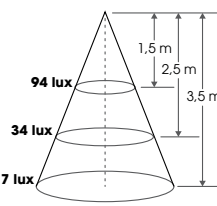

AT04.PIR 110/9W

PHÂN BỐ QUANG

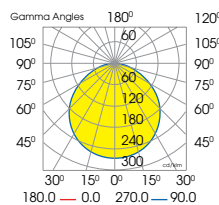

LƯỚI ĐỘ RỜI

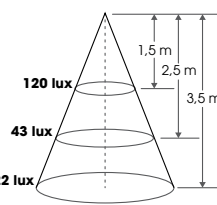

- Đèn tự động bật sáng khi phát hiện có người chuyển động trong phạm vi cảm biến.
- Đèn tự động tắt sau 120s kể từ khi không phát hiện có người chuyển động trong phạm vi cảm biến.

Model	Công suất	Dải điện áp hoạt động	Tần số	Hệ số công suất	Quang thông	Nhiệt độ màu	KC/ BK phát hiện	Góc phát hiện	Chỉ số hoàn màu	Tuổi thọ	Thời gian đèn tự động tắt	Kích thước	Kích thước khoét trần
	W	V	Hz		lm	K	m	độ		giờ	giây	mm	mm
AT04.PIR 90/7W	7	150÷250	50-60	0.5	500	3000/6500	3-5	90x360	80	20,000	120±10	120x36	90
AT04.PIR 110/9W	9	150÷250	50-60	0.5	650	3000/6500	3-5	90x360	80	20,000	120±10	138x36	110

ĐÈN LED BULB CẢM BIẾN



A60.RAD/9W

PHÂN BỐ QUANG

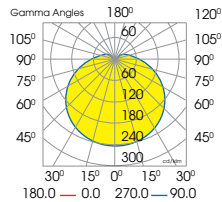

LƯỚI ĐỘ RỌI

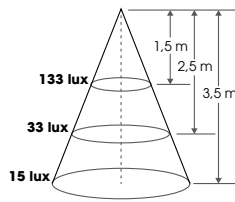

PHẠM VI HOẠT ĐỘNG CỦA CẢM BIẾN

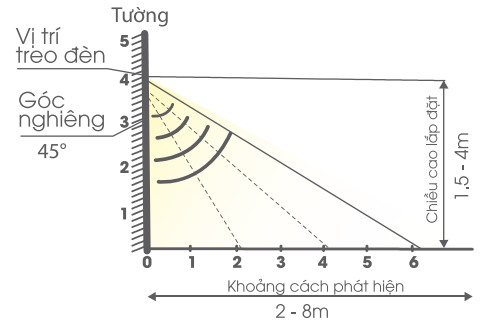

TR70.RAD/15W

PHÂN BỐ QUANG

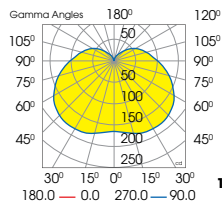

LƯỚI ĐỘ RỌI

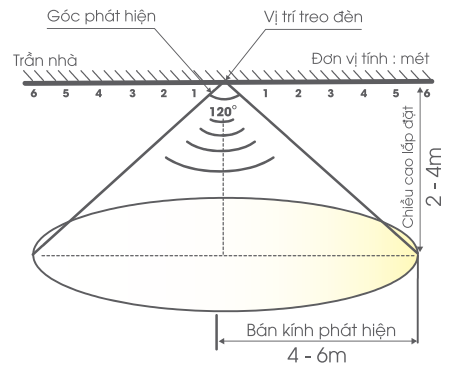
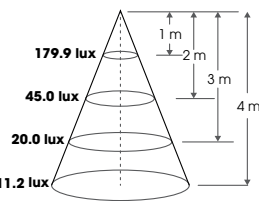

A60.PIR/9W

PHÂN BỐ QUANG

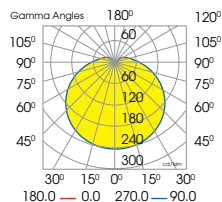

LƯỚI ĐỘ RỌI

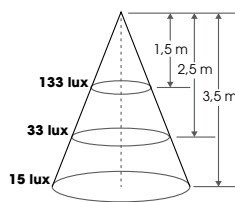

- Đèn chỉ tự động bật sáng khi cường độ ánh sáng xung quanh vị trí lắp đèn $\leq 80\text{lux}$ và phát hiện có người chuyển động trong phạm vi hoạt động của cảm biến.

- Sau 60s nếu không phát hiện có người chuyển động trong phạm vi hoạt động của cảm biến đèn tự động tắt.

Model	Công suất	Dải điện áp hoạt động	Tần số	Hệ số công suất	Quang thông	Nhiệt độ màu	KC/BK phát hiện	Góc phát hiện	Chỉ số hoàn màu	Tuổi thọ	Thời gian đèn tự động tắt	Kích thước
	W	V	Hz		lm	K	m	độ		giờ	giây	mm
A60.RAD/7W	7	170÷250	50-60	0.5	600	6500	Gắn tường: 2-8 m	120x360	83	20,000	20	Ø60x113
A60.RAD/9W	9	170÷250	50-60	0.5	810	6500	Gắn trần: 4-6 m	120x360	85	20,000	20	Ø60x113
TR70.RAD/15W	15	170÷250	50-60	0.5	1350	6500		120x360	85	20,000	20	Ø70x130
A60.PIR/9W	9	150÷250	50-60	0.5	720/750	3000/6500	Gắn trần: 2-3 m Gắn tường: 3-4 m	90x360	80	20,000	60±10	Ø60x123

ĐÈN LED ỐP TRẦN CẢM BIẾN



LN12.RAD 220/18W (WC)

PHÂN BỐ QUANG

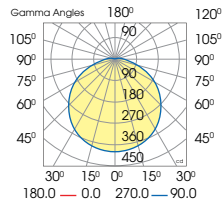

LƯỚI ĐỘ RƠI

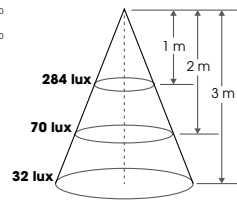

PHẠM VI HOẠT ĐỘNG CỦA CẢM BIẾN ỐP TRẦN (WC)

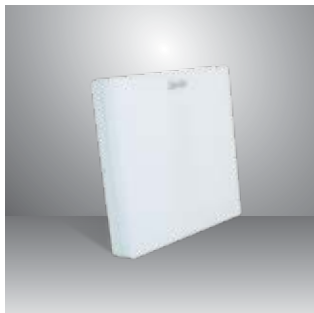
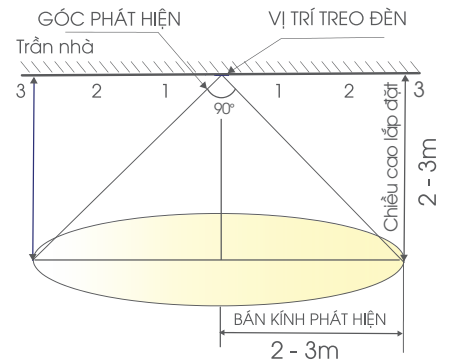

LN12.RAD 220x220/18W (WC)

PHÂN BỐ QUANG

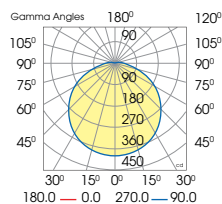

LƯỚI ĐỘ RƠI

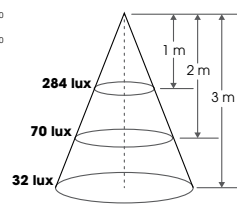

PHẠM VI HOẠT ĐỘNG CỦA CẢM BIẾN ỐP TRẦN (HL)

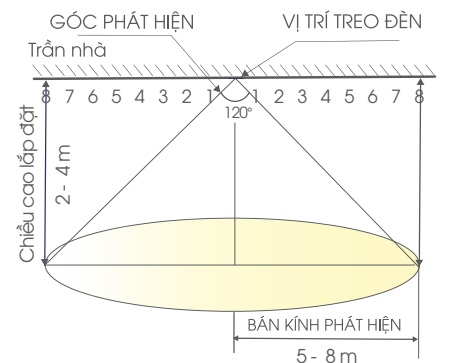

LN12.RAD 220/18W (HL)

PHÂN BỐ QUANG

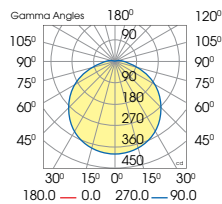

LƯỚI ĐỘ RƠI

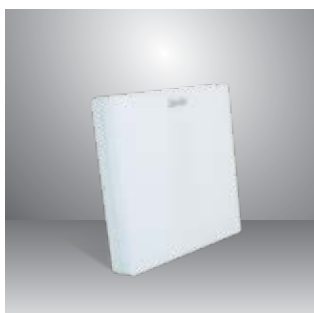
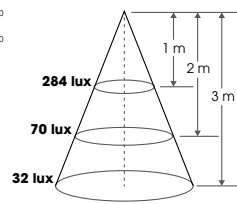

LN12.RAD 220x220/18W (HL)

PHÂN BỐ QUANG

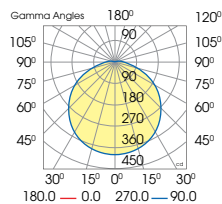

LƯỚI ĐỘ RƠI

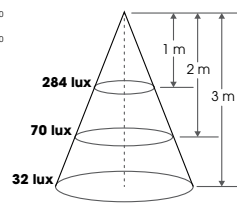

- Đèn chỉ tự động bật sáng khi cường độ ánh sáng xung quanh vị trí lắp đèn $\leq 100\text{lux}$ và phát hiện có người chuyển động trong phạm vi hoạt động của cảm biến.

- Sau 120 giây nếu không phát hiện có người chuyển động trong phạm vi hoạt động cảm biến đèn tự động tắt.

LƯU Ý

- Không lắp các đèn cảm biến ở vị trí gần nhau, khoảng cách tối thiểu giữa 2 đèn cảm biến là 2m.

- Lắp đặt các xa các bộ phát sóng điện từ như bộ phát wifi, máy sóng điện từ ($>1\text{ m}$)

Model	Công suất	Dải điện áp hoạt động	Quang thông	Nhiệt độ màu	Góc phát hiện	Chỉ số hoàn màu	Tuổi thọ	Kích thước
	W	V	lm	K	độ		giờ	mm
LN12.RAD 220/ 18W (WC)	18	150÷250	1400	3000/6500	90x360	80	25.000	220x36
LN12.RAD 220x220/ 18W (WC)	18	150÷250	1400	3000/6500	90x360	80	25.000	220x220x36
LN12.RAD 220/ 18W (HL)	18	150÷250	1400	3000/6500	120x360	80	25.000	220x36
LN12.RAD 220x220/ 18W (HL)	18	150÷250	1400	3000/6500	120x360	80	25.000	220x220x36

XÓA TAN NỖ LO BÓNG TỐI



ĐÈN NGỦ CẢM BIẾN

ĐN01.PIR 65x65/0.3W

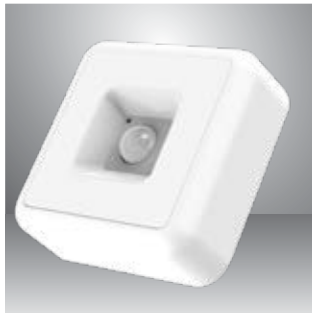

- Tích hợp tính năng cảm biến ánh sáng và cảm biến chuyển động
- Có 2 chế độ hoạt động được điều khiển bằng công tắc gạt:
 - + Chế độ On: Đèn sáng liên tục khi ánh sáng môi trường < 15lux.
 - + Chế độ Auto (Chế độ phát hiện chuyển động): Khi ánh sáng môi trường < 15 lux và có chuyển động thì đèn bật sáng. Sau 120s nếu không phát hiện chuyển động đèn tự động tắt.

ĐN02.LS 65x65/0.3W



- Tích hợp tính năng cảm biến ánh sáng
- Có 2 chế độ hoạt động được điều khiển bằng công tắc gạt:
 - + Chế độ On: Đèn luôn sáng sau khi cấp nguồn.
 - + Chế độ Auto: Đèn chỉ sáng khi cấp nguồn và ánh sáng môi trường và cường độ ánh sáng < 15 lux.

Model	Công suất	Dải điện áp hoạt động	Mức cảm biến ánh sáng	KC phát hiện chuyển động	Thời gian đèn tắt khi không phát hiện chuyển động	Tuổi thọ	Nhiệt độ màu	Dải nhiệt độ hoạt động	Kích thước
	W	V	lux	m	giây	giờ	K	độ	mm
ĐN01.PIR 65x65/0.3W	0.3	150÷250	< 15	3-4	120-150	30,000	3000	-10÷40	(65x65x40.9)
ĐN02.LS 65x65/0.3W	0.3	150÷250	< 15	-	-	30,000	3000	-10÷40	(65x65x40.9)

ĐUI ĐÈN **CẢM BIẾN**



ĐCB01.PIR E27/300W

Công suất	≤ 300 W
Dải điện áp hoạt động	(180÷250) V
Tần số	50 Hz
Kiểu đầu đèn	E27
KL đèn lắp trên đui (Max)	300 g
Thời gian ngắt mạch khi không phát hiện chuyển động	(3-900) giây
Phạm vi cảm biến	(3-6) m
Mức cảm biến ánh sáng	(30-2000) lux
Tuổi thọ	30,000 giờ
Vật liệu thân	Nhựa ABS
Dải nhiệt độ hoạt động:	(-10÷40) °C
Kích thước	(100x73x64) mm
Tính năng	Điều khiển 1 đèn hoặc 1 đèn kèm 1 thiết bị điện (chuông báo, quạt gió) công suất max 300w

CÔNG TẮC **CẢM BIẾN**



CT01.PIR 300W

Công suất	≤ 300 W
Dải điện áp hoạt động	(180÷250) V
Tần số	50 Hz
Thời gian ngắt mạch khi không phát hiện chuyển động	(3-900) giây
Phạm vi cảm biến	(3-6) m
Mức cảm biến ánh sáng	(30-2000) lux
Tuổi thọ	30,000 giờ
Vật liệu thân	Nhựa ABS
Dải nhiệt độ hoạt động:	(-10÷40) °C
Kích thước	(113x70x70) mm
Tính năng	Điều khiển 1 đèn hoặc 1 dây đèn hoặc thiết bị khác (Chuông báo) có công suất max 300W

ĐÈN LED GƯƠNG **CẢM BIẾN**



G04.PIR 8W

Công suất	8 W
Dải điện áp hoạt động	(150÷250) V
Tần số	50 Hz
Nhiệt độ màu	6500 K / 3000 K
Quang thông	450 lm
Tuổi thọ	25.000 giờ
Khoảng cách phát hiện	(1-2) m
Kích thước	(600x154x123) mm
Tính năng	Đèn hoạt động ở 2 chế độ: - Chế độ On (Đèn thường) - Đèn luôn sáng sau khi được cấp nguồn - Chế độ Auto (Đèn cảm biến) - Đèn tự động bật sáng khi phát hiện có người chuyển động trong phạm vi hoạt động của cảm biến. Sau 180s kể từ khi không phát hiện có người chuyển động trong phạm vi hoạt động của cảm biến, đèn sẽ tự động tắt.



NHÓM SẢN PHẨM ĐỔI MÀU

ƯU ĐIỂM NỔI TRỘI

- Sử dụng chip LED Hàn Quốc hiệu suất cao, chất lượng ánh sáng tốt và tuổi thọ dài
- Dải điện áp hoạt động rộng (150÷250)V, đáp ứng dải điện áp lưới tại Việt Nam.
- Hệ số trả màu cao (Ra = 80), ánh sáng trung thực tự nhiên (đáp ứng tiêu chuẩn chiếu sáng Việt Nam TCVN 7114: 2008).
- Khả năng chống hiệu ứng nhấp nháy ánh sáng (flicker free), không gây mỏi mắt, mang lại cảm giác dễ chịu, bảo vệ mắt người dùng.
- Khả năng chịu xung đột biến điện áp cao, bảo vệ đèn khỏi tác động của các xung điện áp cao gây ra bởi các thiết bị khác (đáp ứng tiêu chuẩn TCVN 8241-4-5/IEC6100-4-5).
- Nhiệt độ làm việc rộng (-10÷45)°C, phù hợp điều kiện thời tiết nhiệt đới gió mùa.



Chiếu sáng nhà ở _____



Chiếu sáng văn phòng công sở _____



Chiếu sáng nhà hàng, khách sạn _____



Chiếu sáng bệnh viện _____

TÍNH NĂNG

- Đổi 3 màu ánh sáng bằng công tắc tường.

LỢI ÍCH KHI SỬ DỤNG

- Đơn giản, dễ sử dụng.
- An toàn và tin cậy.
- Tăng cường sức khỏe tinh thần và thể chất của con người thông qua đảm bảo duy trì nhịp sinh học phù hợp.

BỘ ĐÈN M26 ĐỔI MÀU

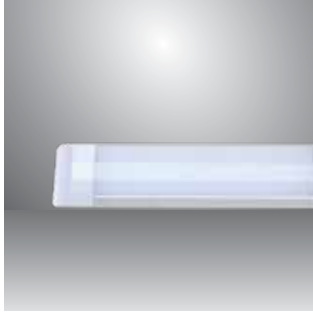

M26 ĐM 1200/40W

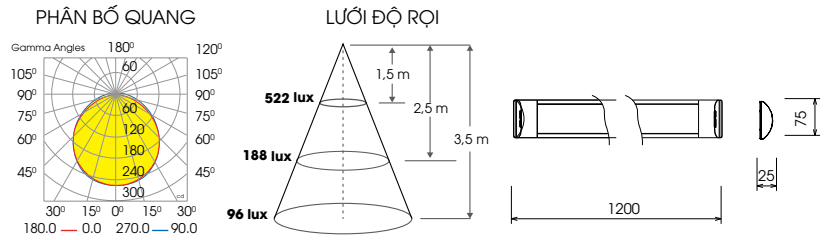

BỘ ĐÈN M36 ĐỔI MÀU

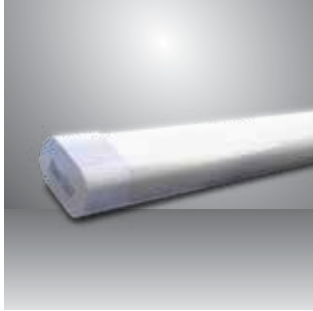

M36 ĐM 1200/40W

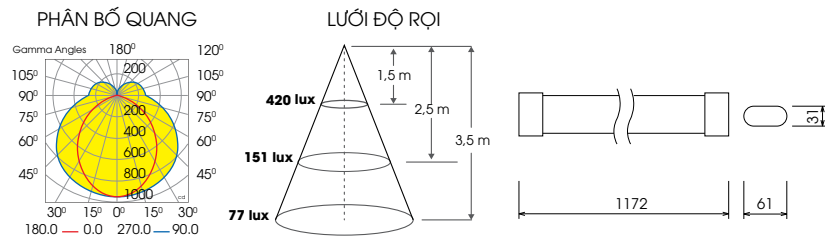

Model	Công suất	Dải điện áp hoạt động	Tần số	Hệ số công suất	Hiệu suất sáng	Quang thông	Nhiệt độ màu	Chỉ số hoàn màu	Tuổi thọ	Kích thước
	W	V	Hz		lm/W	lm			giờ	mm
M26 ĐM 1200/40W	40	150÷250	50	0.5	110	4400/3960/4400	6500/3000/4000	80	25,000	1200x75x25
M36 ĐM 1200/40W	40	150÷250	50	0.5	110	4400/4000/4400	6500/3000/4000	80	25,000	1.172x61x31

ĐÈN LED ỐP TRẦN ĐỂ NHỰA ĐỔI MÀU



LN12N ĐM 170/12W

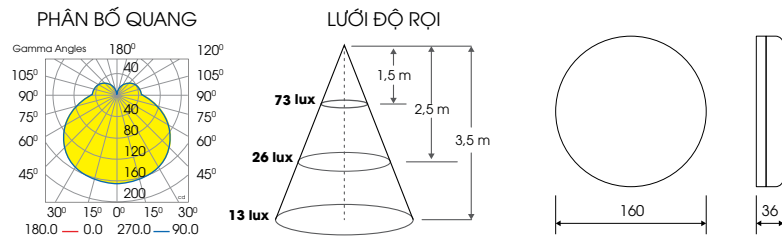

LN12N ĐM 170x170/12W

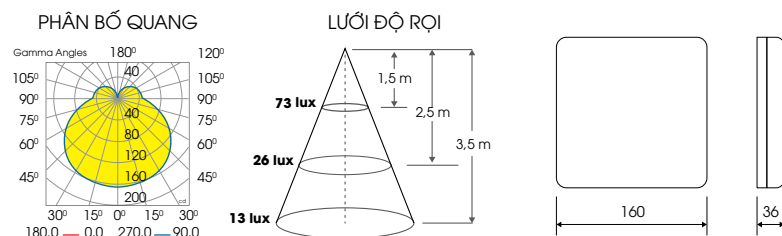

Model	Công suất	Dải điện áp hoạt động	Tần số	Quang thông	Nhiệt độ màu	Chỉ số hoàn màu	Tuổi thọ	Kích thước
	W	V	Hz	lm	K		giờ	mm
LN12N ĐM 170/12W	12	150÷250	50	900/810/900	6500/3000/4000	80	25,000	160x36
LN12N ĐM 170x170/12W	12	150÷250	50	900/810/900	6500/3000/4000	80	25,000	160x160x36



LN12N DM 220/18W

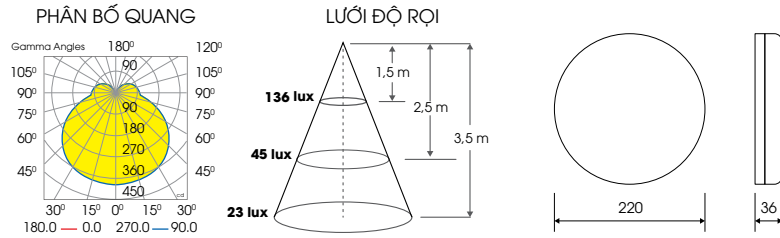

LN12N DM 220x220/18W

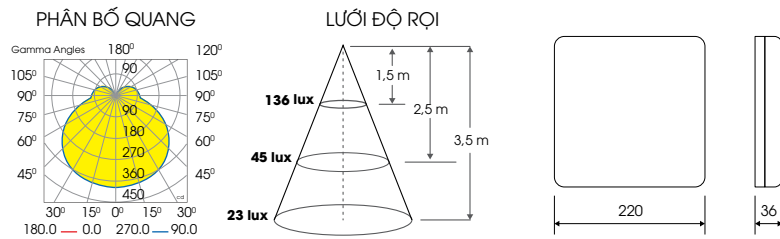

LN12N DM 300/24W

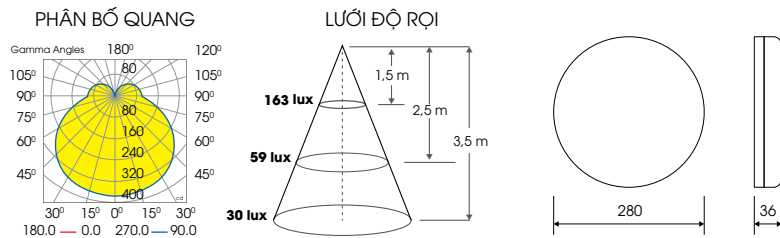

LN12N DM 300x300/24W

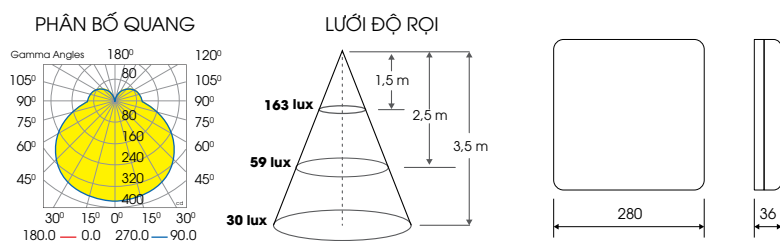

Model	Công suất	Dải điện áp hoạt động	Tần số	Quang thông	Nhiệt độ màu	Chỉ số hoàn màu	Tuổi thọ	Kích thước
	W	V	Hz	lm	K		giờ	mm
LN12N DM 220/18W	18	150÷250	50	1400/1260/1400	6500/3000/4000	80	25,000	220x36
LN12N DM 220x220/18W	18	150÷250	50	1400/1260/1400	6500/3000/4000	80	25,000	220x220x36
LN12N DM 300/24W	24	150÷250	50	2000/1800/2000	6500/3000/4000	80	25,000	280x36
LN12N DM 300x300/24W	24	150÷250	50	2000/1800/2000	6500/3000/4000	80	25,000	280x280x36



ĐÈN LED ỐP TRẦN ĐỂ NHÔM ĐỔI MÀU



LN12 DM 170/15W

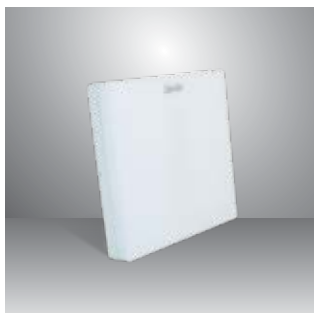
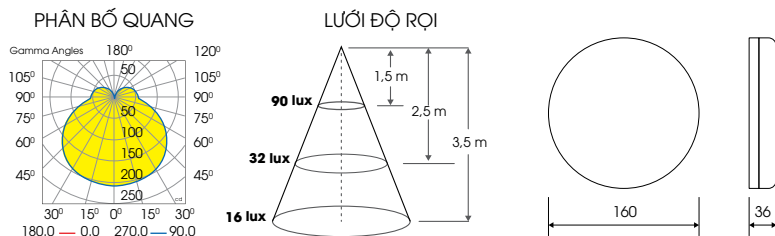

LN12 DM 170x170/15W

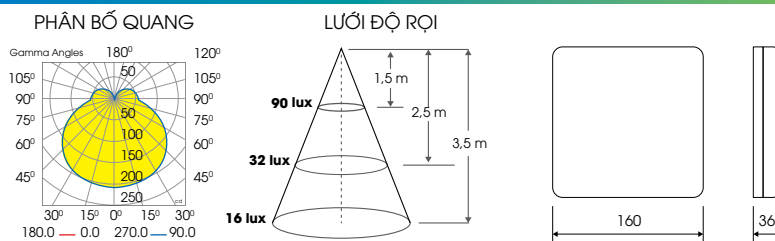

Model	Công suất	Dải điện áp hoạt động	Tần số	Quang thông	Nhiệt độ màu	Chỉ số hoàn màu	Tuổi thọ	Kích thước
	W	V	Hz	lm	K		giờ	mm
LN12 DM 170/15W	15	150÷250	50	1100/990/1100	6500/3000/4000	80	30,000	160x36
LN12 DM 170x170/15W	15	150÷250	50	1100/990/1100	6500/3000/4000	80	30,000	160x160x36



LN12 DM 220/22W

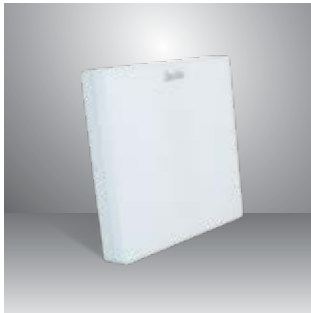
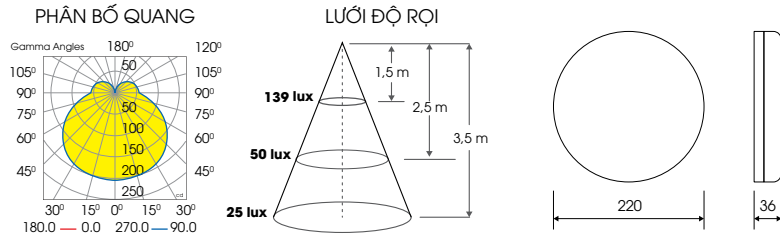

LN12 DM 220x220/22W

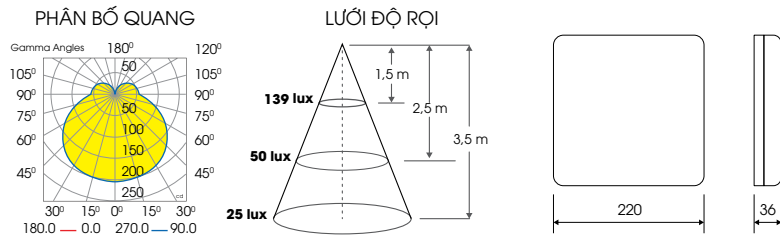

LN12 DM 300x300/30W

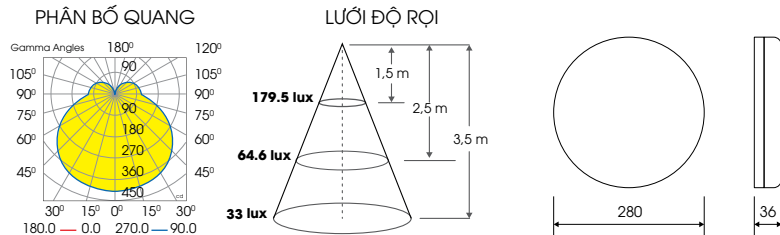

LN12 DM 300/30W

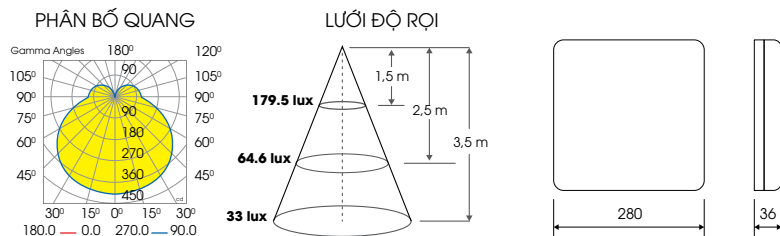

Model	Công suất	Dải điện áp hoạt động	Tần số	Quang thông	Nhiệt độ màu	Chỉ số hoàn màu	Tuổi thọ	Kích thước
	W	V	Hz	lm	K		giờ	mm
LN12 DM 220/22W	22	150÷250	50	1700/1530/1700	6500/3000/4000	80	30,000	220x36
LN12 DM 220x220/22W	22	150÷250	50	1700/1530/1700	6500/3000/4000	80	30,000	220x220x36
LN12 DM 300x300/30W	30	150÷250	50	2200/1980/2200	6500/3000/4000	80	30,000	280x36
LN12 DM 300/30W	30	150÷250	50	2200/1980/2200	6500/3000/4000	80	30,000	280x280x36

ĐÈN LED ỐP TRẦN KHỔ LỚN ĐỔI MÀU

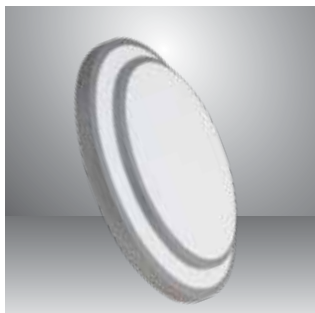

LN16 DM 480/40W

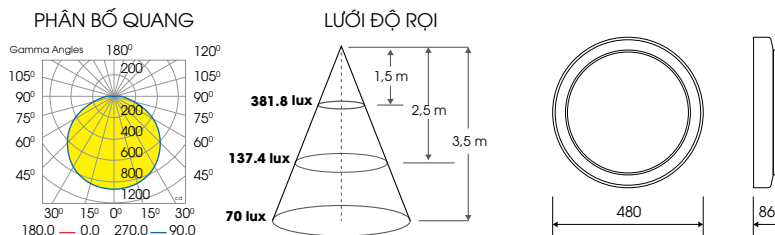

ĐÈN LED ỐP TRẦN ĐỔI MÀU



LN24 DM 247/24W

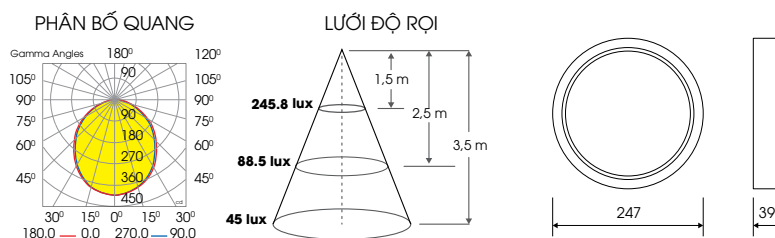

LN24 DM 247x247/24W

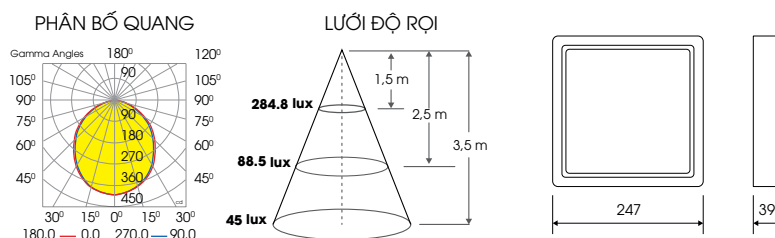

Model	Công suất	Dải điện áp hoạt động	Tần số	Quang thông	Nhiệt độ màu	Chỉ số hoàn màu	Tuổi thọ	Kích thước
	W	V	Hz	lm	K		giờ	mm
LN16 DM 480/40W	40	150÷250	50	2800/2520/2800	6500/3000/4000	80	25,000	480x86
LN24 DM 247/24W	24	150÷250	50	1800/1300/1800	6500/3000/4000	80	25,000	247x39
LN24 DM 247x247/24W	24	150÷250	50	1800/1300/1800	6500/3000/4000	80	25,000	247x247x39

ĐÈN LED PANEL TRÒN ĐỔI MÀU



PT04 DM 90/7W

PHÂN BỐ QUANG

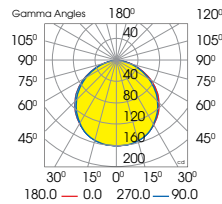

LƯỚI ĐỘ RỌI

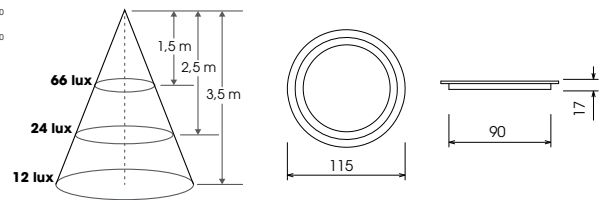

PT04 DM 110/7W

PHÂN BỐ QUANG

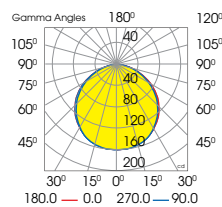

LƯỚI ĐỘ RỌI

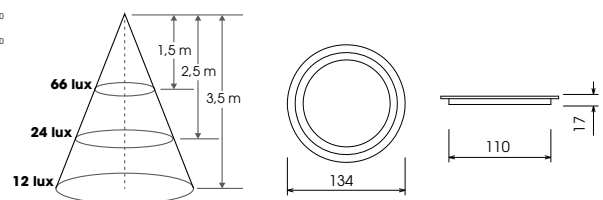

PT04 DM 110/9W

PHÂN BỐ QUANG

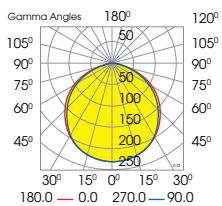

LƯỚI ĐỘ RỌI

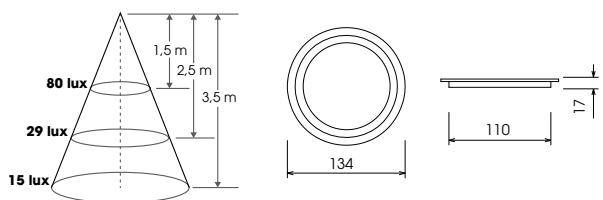

PT04 DM 135/9W

PHÂN BỐ QUANG

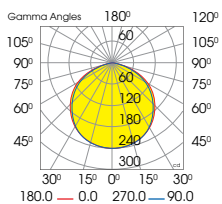

LƯỚI ĐỘ RỌI

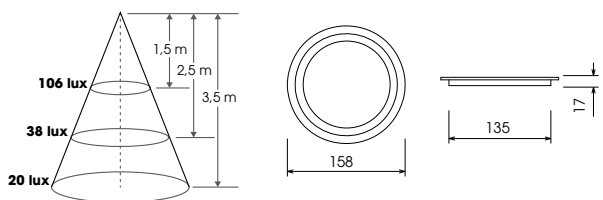

Model	Công suất	Dải điện áp hoạt động	Tần số	Quang thông	Nhiệt độ màu	Chỉ số hoàn màu	Tuổi thọ	Kích thước	ĐK khoét trần
	W	V	Hz	lm	K		giờ	mm	mm
PT04 DM 90/7W	7	150÷250	50	520/470/570	6500/4000/5000	80	20,000	115x17	90
PT04 DM 110/7W	7	150÷250	50	540/520/610	6500/4000/5000	80	20,000	134x17	110
PT04 DM 110/9W	9	150÷250	50	600/580/680	6500/4000/5000	80	20,000	134x17	110
PT04 DM 135/9W	9	150÷250	50	640/600/680	6500/4000/5000	80	20,000	158x17	135

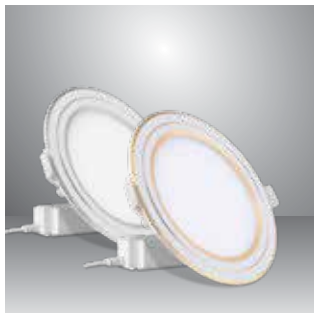

PT05 DM 90/7W

PHÂN BỐ QUANG

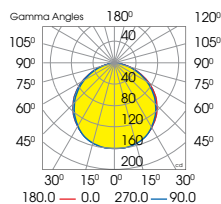

LƯỚI ĐỘ RỌI

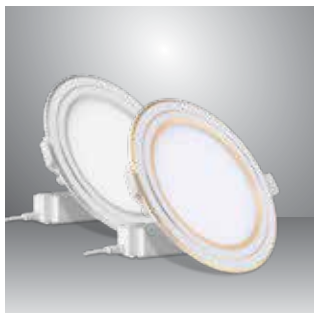
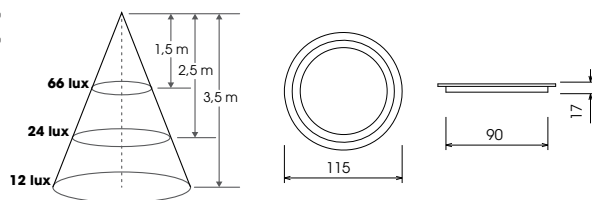

PT05 DM 110/7W

PHÂN BỐ QUANG

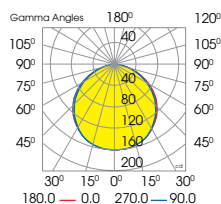

LƯỚI ĐỘ RỌI

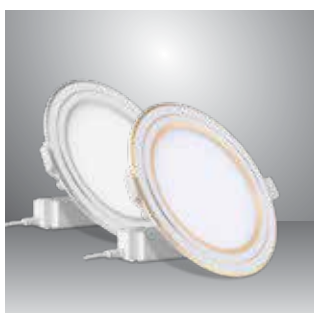
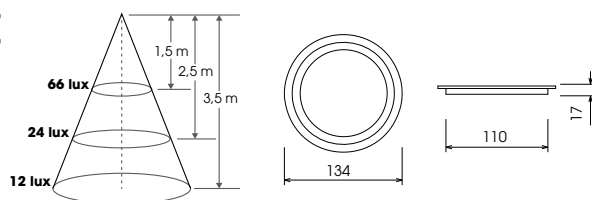

PT05 DM 110/9W

PHÂN BỐ QUANG

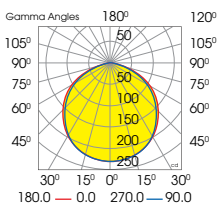

LƯỚI ĐỘ RỌI

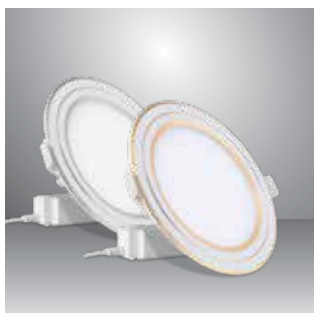
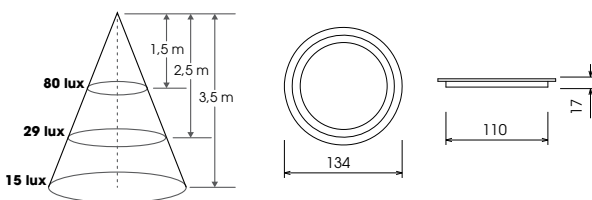

PT05 DM 135/9W

PHÂN BỐ QUANG

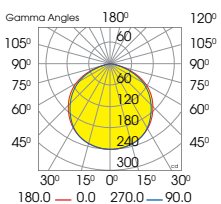

LƯỚI ĐỘ RỌI

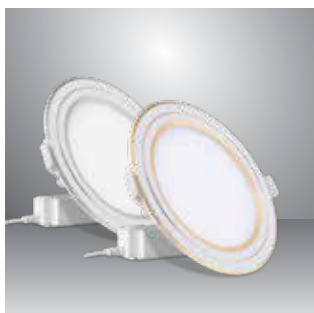
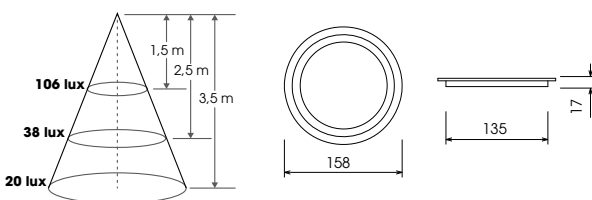

PT05 DM 135/12W

PHÂN BỐ QUANG

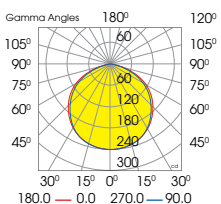

LƯỚI ĐỘ RỌI

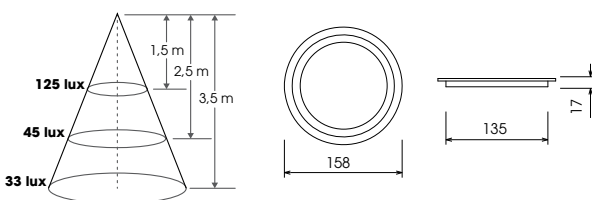

Model	Công suất	Dải điện áp hoạt động	Tần số	Quang thông	Nhiệt độ màu	Chỉ số hoàn màu	Tuổi thọ	Kích thước	ĐK khoét trần
	W	V	Hz	lm	K		giờ	mm	mm
PT05 DM 90/7W	7	150÷250	50	520/470/ 570	6500/4000/5000	80	20,000	115x17	90
PT05 DM 110/7W	7	150÷250	50	540/520/ 610	6500/4000/5000	80	20,000	134x17	110
PT05 DM 110/9W	9	150÷250	50	600/580/ 680	6500/4000/5000	80	20,000	134x17	110
PT05 DM 135/9W	9	150÷250	50	640/600/680	6500/4000/5000	80	20,000	158x17	135
PT05 DM 135/12W	12	150÷250	50	800/750/850	6500/4000/5000	80	20,000	158x17	135



AT02 DM 90/7W

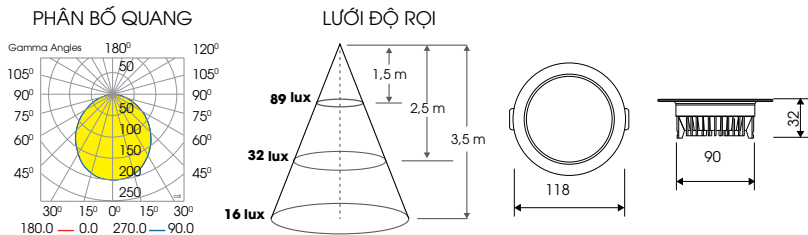

AT02 DM 110/9W

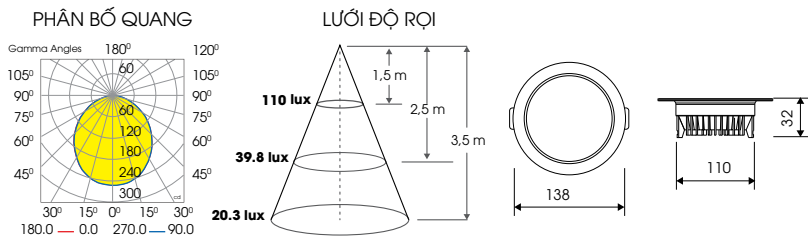

AT10 DM 90/7W

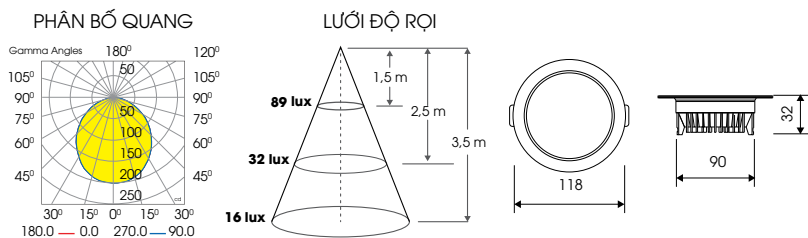

AT10 DM 110/9W

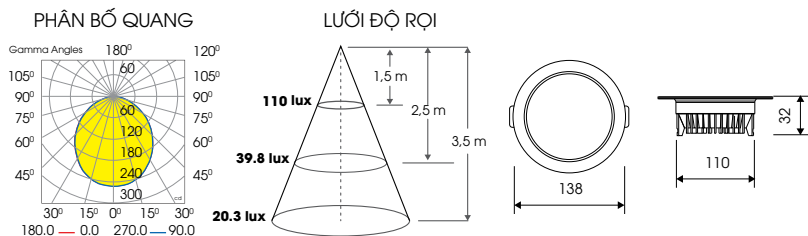

AT10 DM 110/12W

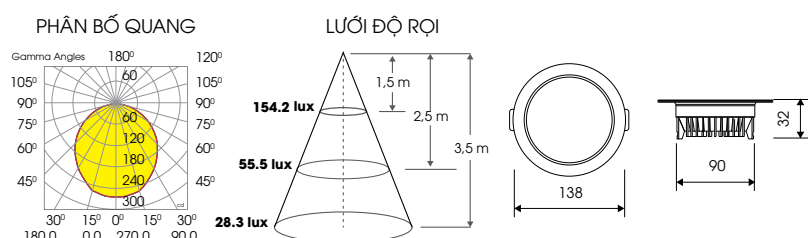

Model	Công suất	Dải điện áp hoạt động	Tần số	Hiệu suất sáng	Quang thông	Nhiệt độ màu	Chỉ số hoàn màu	Tuổi thọ	Kích thước	ĐK khoét trần
	W	V	Hz	lm/W	lm	K		giờ	mm	mm
AT02 DM 90/7W	7	150÷250	50	100	700	6500/4000/3000	80	25,000	118x32	90
AT02 DM 110/9W	9	150÷250	50	100	900	6500/4000/3000	80	25,000	138x32	110
AT10 DM 90/7W	7	150÷250	50	100	700	6500/4000/3000	80	25,000	118x32	90
AT10 DM 110/9W	9	150÷250	50	100	900	6500/4000/3000	80	25,000	138x32	110
AT10 DM 110/12W	12	150÷250	50	100	1200	6500/4000/3000	80	25,000	138x32	110

ĐÈN LED ỐP TƯỜNG ĐỔI MÀU

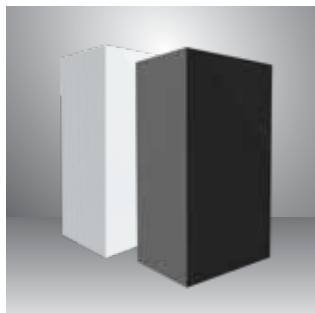

LN18 ĐM 83x60/6W

Tiết kiệm đến 90% điện năng.

Chiếu sáng gián tiếp, hắt sáng 2 chiều.

Linh hoạt điều chỉnh góc chiếu sáng bằng cánh gạt.

Dải điện áp rộng (150 - 250)V đáp ứng dải điện áp lưới tại Việt Nam.

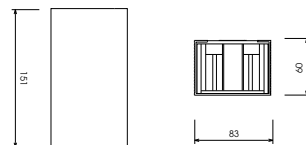

ĐÈN LED DOWNLIGHT COB ĐỔI MÀU



AT17 ĐM 90/7W

PHÂN BỐ QUANG

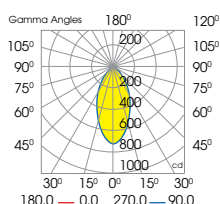

LƯỚI ĐỘ RỌI

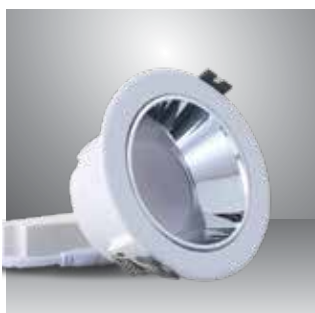
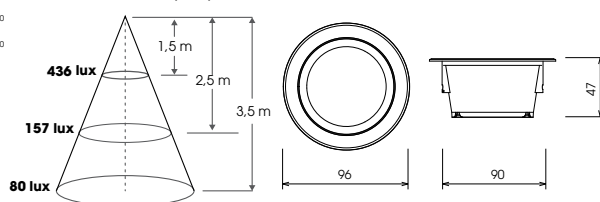

AT17 ĐM 110/9W

PHÂN BỐ QUANG

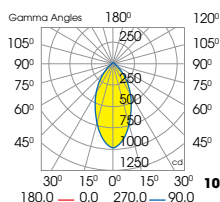

LƯỚI ĐỘ RỌI

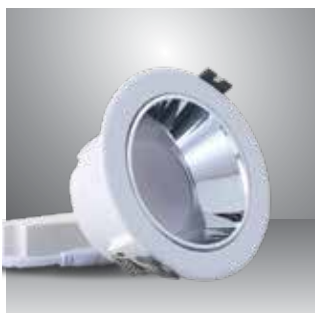
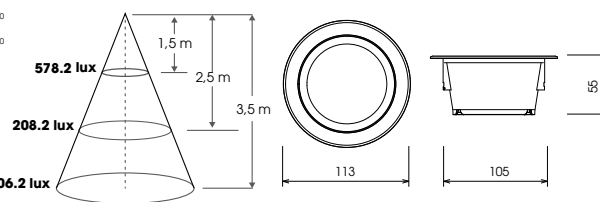

AT17 ĐM 110/12W

PHÂN BỐ QUANG

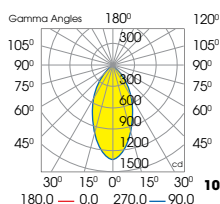

LƯỚI ĐỘ RỌI

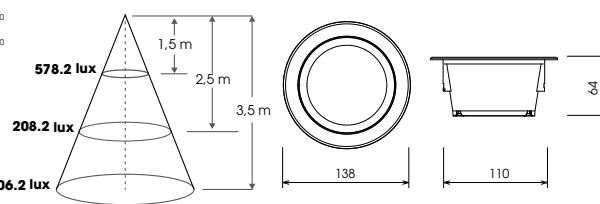

Model	Công suất	Dải điện áp hoạt động	Tần số	Hiệu suất sáng	Quang thông	Nhiệt độ màu	Chỉ số hoàn màu	Tuổi thọ	Kích thước	ĐK khoét trần
	W	V	Hz	lm/W	lm	K		giờ	mm	mm
LN18 ĐM 83x60/6W	6	150÷250	50	-	350	6500/3000/4000	85	20.000	83x60x151	-
AT17 ĐM 90/7W	7	150÷250	50	90	630/580/560	6500/3000/4000	80	20.000	96x47	90
AT17 ĐM 110/9W	9	150÷250	50	95	860/800/770	6500/3000/4000	80	20.000	113x55	105
AT17 ĐM 110/12W	12	150÷250	50	95	1140/1050/1020	6500/3000/4000	80	20.000	138x64	110

NHÓM SẢN PHẨM LED DỰ PHÒNG, KHẨN CẤP, EXIT

ƯU ĐIỂM NỔI TRỘI

- Nguồn sáng LED chất lượng cao, hiệu suất cao và tuổi thọ dài.
- Bộ lưu điện dung lượng Pin Ni-Cd 400mAh/800mAh, thời gian nạp đầy 20 giờ.
- Thời gian chiếu sáng dự phòng 3 giờ.
- Nhiệt độ làm việc rộng (-10÷45)°C, phù hợp điều kiện thời tiết nhiệt đới gió mùa.
- Tiêu chuẩn chung áp dụng: TCVN 7722-1/ IEC 60598-1

TÍNH NĂNG

- Đèn tự động bật sáng khi có sự cố mất điện.

LỢI ÍCH KHI SỬ DỤNG

- Tiết kiệm đến 60-75% điện năng thay thế đèn chỉ dẫn dùng bóng huỳnh quang. Giảm chi phí hóa đơn tiền điện.
- Tuổi thọ cao 15.000 giờ (L70), cao gấp 2-3 lần đèn bóng huỳnh quang, không hạn chế số lần tắt bật.

ỨNG DỤNG

- Chiếu sáng chỉ dẫn thoát hiểm trong tòa nhà, bệnh viện, chung cư, học đường, trung tâm thương mại, khu vực hầm,...

ĐÈN LED PANEL DỰ PHÒNG

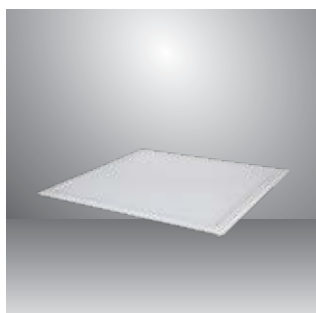

P08.DP 600x600/40W

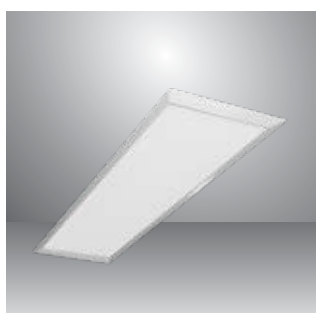
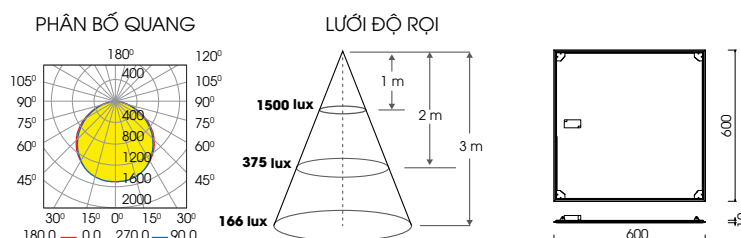

P08.DP 300x1200/40W

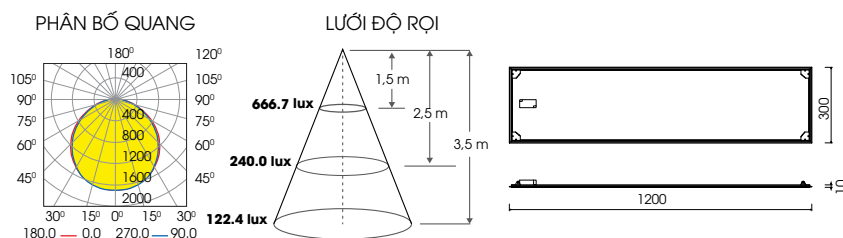

Model	Công suất	Điện áp danh định	Thời gian chiếu sáng dự phòng	Thời gian nạp đầy pin	Nhiệt độ màu	Quang thông Power on	Quang thông Power off	Pin	Tuổi thọ	Kích thước
	W	V	giờ	giờ	K	lm	lm		giờ	mm
P08.DP 600x600/40W	40	220/50-60	2	12-15	6500	4000	1,300	Lithium	25,000	600x600x12
P08.DP 300x1200/40W	40	220/50-60	2	12-15	6500	4000	1,300	Lithium	25,000	1200x300x12

ĐÈN LED DOWNLIGHT DỰ PHÒNG



AT04.DP 90/7W

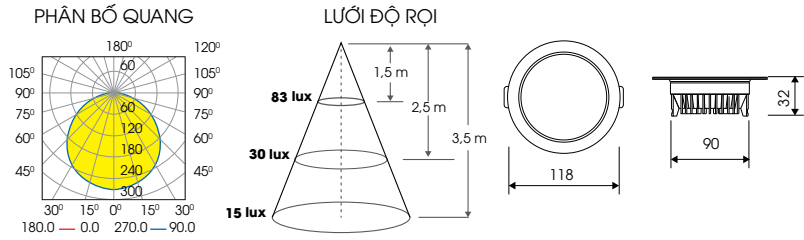

AT04.DP 110/9W

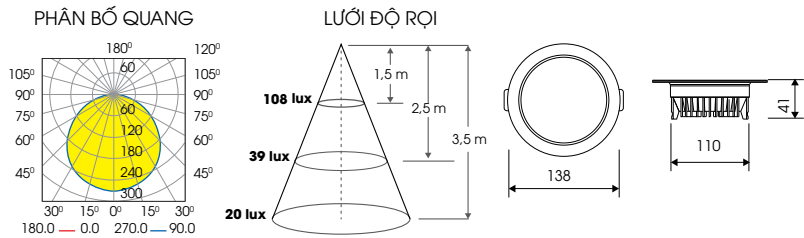

AT04.DP 110/12W

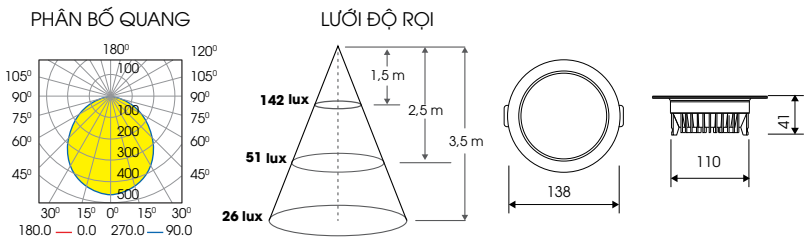

ĐÈN LED ỐP TRẦN DỰ PHÒNG



LN09.DP 300/24W

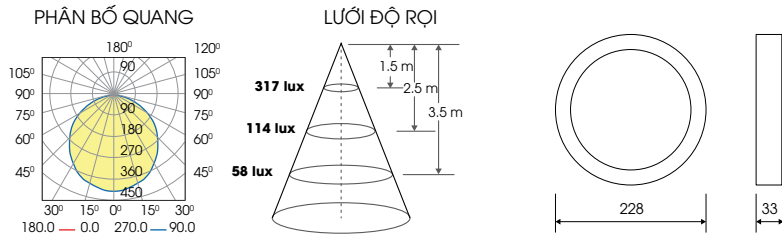

Model	Công suất	Điện áp danh định	Thời gian chiếu sáng dự phòng	Thời gian nạp đầy pin	Nhiệt độ màu	Quang thông Power on	Quang thông Power off	Pin	Tuổi thọ	Kích thước
	W	V	giờ	giờ	K	lm	lm		giờ	mm
AT04.DP 90/7W	7	220/50-60	2	12÷15	6500	500	440	Lithium	20,000	118x32
AT04.DP 110/9W	9	220/50-60	2	12÷15	6500	700	440	Lithium	20,000	138x41
AT04.DP 110/12W	12	220/50-60	2	12÷15	6500	930	550	Lithium	20,000	138x41
LN09.DP 300/24W	24	220V/50Hz	2	12÷15	6500	900	480	-	15,000	288x33

ĐÈN LED CHỈ DẪN

DC01 40x20/2.2 W (*)

(1 mặt/2 mặt)



ĐÈN LED KHẨN CẤP

A80.KC/9W



AT07.KC 90/5W (*)



KC01 2W (*)



KC04 6W, KC03 8W (*)



KC02 10W (*)



Model	Công suất	Nguồn điện danh định	Thời gian chiếu sáng dự phòng	Quang thông max	Dung lượng pin	Thời gian nạp đầy pin	Tuổi thọ	Kích thước (DxRxC)	Đường kính khoét lỗ
	W	V/Hz	giờ	lm		giờ	giờ	mm	mm
CD01 40x20/2.2W (1 mặt/2 mặt) (*)	2.2	220/50	3	-	800mAh	20	15.000	370x25x202	
A80.KC/9W	9	220/50	6	AC: 810 DC: 230	3.7V (2x1200mAh)	10÷15	15.000	170x80	
AT07.KC 90/5W (*)	5	220/50	≥2	310	3.7V 3350mAh	24	15.000	Ø118x40	90
KC01 2W (*)	2	220/50			6V - 4Ah			258x265x50	
KC04 6W (*)	6	220/50	6 (1 bóng) 3 (2 bóng)	500	3.7V - 2200mAh	24	15.000	223x195x55	
KC03 8W (*)	8	220/50	6 (1 bóng) 3 (2 bóng)	1200	6V - 4Ah	24	15.000	265x60x260	
KC02 10W (*)	10	220/50	6 (1 bóng) 3 (2 bóng)	1000	6V - 4Ah	24	15.000	-	

(*) Có giấy chứng nhận Kiểm định phương tiện phòng cháy và chữa cháy



NHÓM SẢN PHẨM LED BULB



Chiếu sáng Indoor

ƯU ĐIỂM NỔI TRỘI

- Sử dụng Chip LED Hàn Quốc có độ tin cậy cao
- Chất lượng ánh sáng cao (CRI > 80) tăng khả năng nhận diện màu sắc của vật, ánh sáng trung thực tự nhiên.
- Dải điện áp rộng 150 - 250V đáp ứng dải điện áp lưới tại Việt Nam.
- Có khả năng chịu nhiệt, tản nhiệt nhanh, chịu áp suất...

ỨNG DỤNG

- Chiếu sáng hộ gia đình, căn hộ: phòng khách, phòng ngủ, phòng vệ sinh, bếp, ban công,...
- Chiếu sáng trang trí tại các cửa hàng, nhà hàng, khu vui chơi, ...



Chiếu sáng nông nghiệp

ƯU ĐIỂM NỔI TRỘI

- Phổ ánh sáng phù hợp điều khiển ra hoa cây hoa cúc/ thanh long thương phẩm và nhân giống
- Chất lượng cây hoa tốt, đồng đều, giá trị kinh tế cao
- Chỉ số IP 54 (hoa cúc), IP 65 (thanh long)
- Tuổi thọ đèn cao, tiết kiệm điện năng

ỨNG DỤNG

- Sử dụng chiếu sáng cây thanh long, hoa cúc, nâng cao hiệu quả kinh tế cho bà con nông dân.

BÓNG ĐÈN LED BULB A



A45N1/3W.H

PHÂN BỐ QUANG

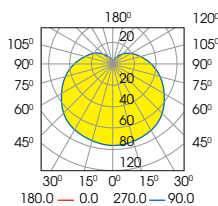

LƯỚI ĐỘ RỌI

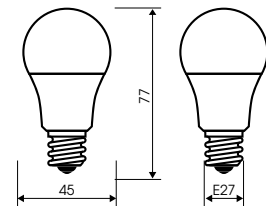
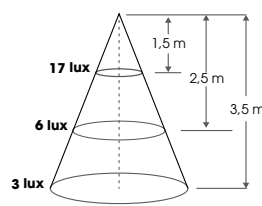

A55N4/5W.H

PHÂN BỐ QUANG

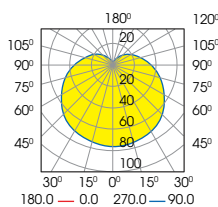

LƯỚI ĐỘ RỌI

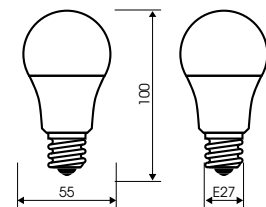
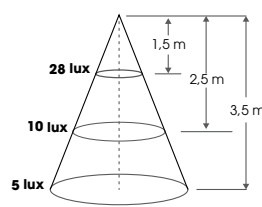

A60N3/7W.H

PHÂN BỐ QUANG

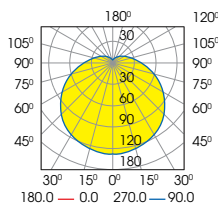

LƯỚI ĐỘ RỌI

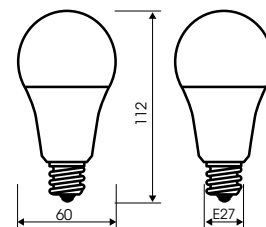
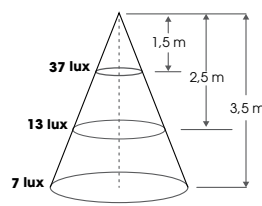

A60N1/9W.H

PHÂN BỐ QUANG

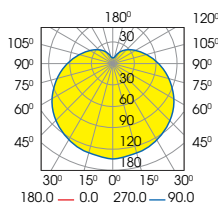

LƯỚI ĐỘ RỌI

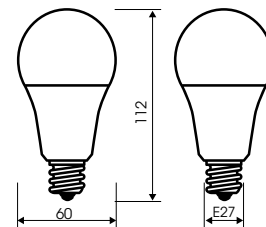
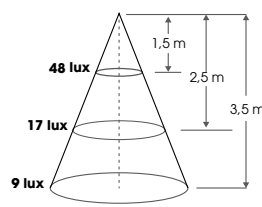

Model	Công suất	Dải điện áp hoạt động	Hệ số công suất	Hiệu suất sáng	Quang thông	Nhiệt độ màu	Chỉ số hoàn màu	Tuổi thọ	Kích thước (øxC)
	W	V		lm/W	lm	K		Giờ	mm
A45N1/3W.H	3	150 ÷ 250	0.5	90-95	270/285	3000/4000/6500	83	20000	45x77
A55N4/5W.H	5	150 ÷ 250	0.5	90-95	450/475	3000/4000/6500	83	20000	55x100
A60N3/7W.H	7	150 ÷ 250	0.5	80-90	560/630	3000/4000/6500	83	20000	60x112
A60N1/9W.H	9	150 ÷ 250	0.5	80-90	720/810	3000/4000/6500	83	20000	60x112



A70N1/12W.H

PHÂN BỐ QUANG

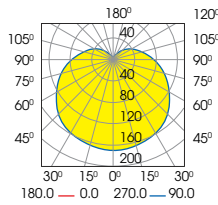

LƯỚI ĐỘ RỌI

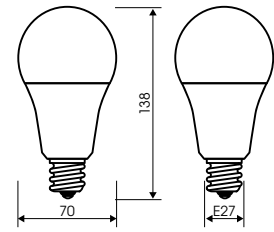
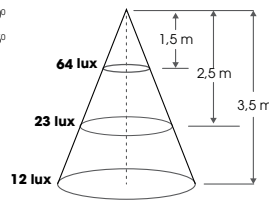

A80N1/15W.H

PHÂN BỐ QUANG

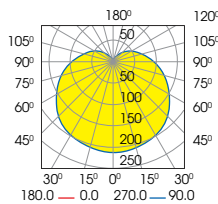

LƯỚI ĐỘ RỌI

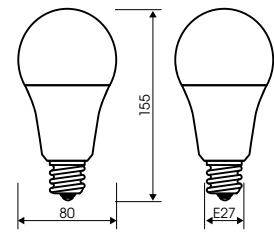
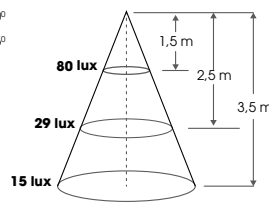

A95N1/20W.H

PHÂN BỐ QUANG

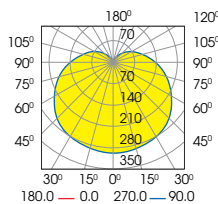

LƯỚI ĐỘ RỌI

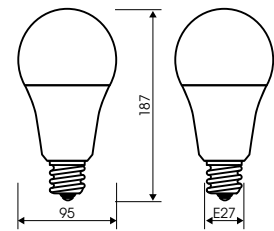
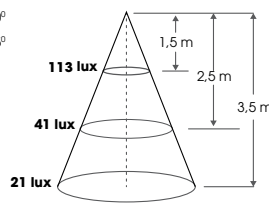

A120N1/30W.H

PHÂN BỐ QUANG

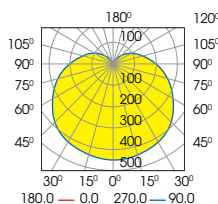

LƯỚI ĐỘ RỌI

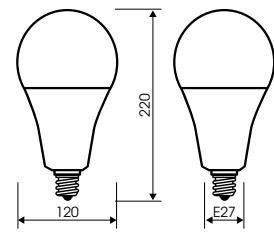
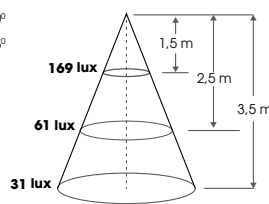

Model	Công suất	Dải điện áp hoạt động	Hệ số công suất	Hiệu suất sáng	Quang thông	Nhiệt độ màu	Chỉ số hoàn màu	Tuổi thọ	Kích thước (øxC)
	W	V		lm/W	lm	K		Giờ	mm
A70N1/12W.H	12	150 ÷ 250	0.5	85-90	1020-1080	3000/4000/6500	83	20000	70x138
A80N1/15W.H	15	150 ÷ 250	0.5	85-90	1270-1350	3000/4000/6500	83	20000	80x155
A95N1/20W.H	20	150 ÷ 250	0.5	90-95	1800-1900	3000/4000/6500	83	20000	95x187
A120N1/30W.H	30	150 ÷ 250	0.5	85-95	2550-2850	3000/4000/6500	83	20000	120x220

BÓNG ĐÈN LED BULB TRỤ NHÔM ĐỨC



TR80ND2/20W.H

PHÂN BỐ QUANG

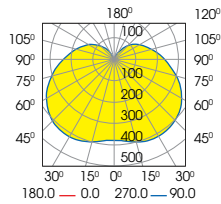

LƯỚI ĐỘ RỌI

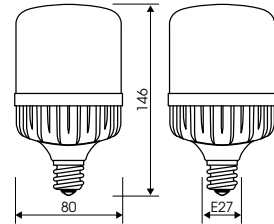
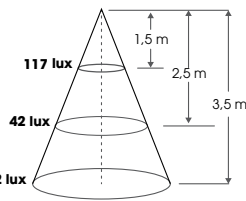

TR100ND2/30W.H

PHÂN BỐ QUANG

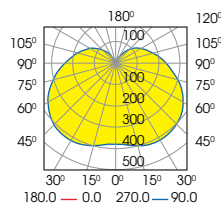

LƯỚI ĐỘ RỌI

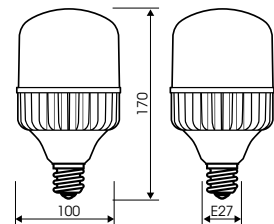
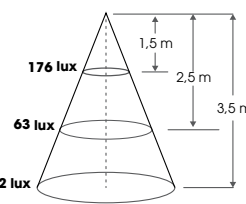

TR135ND1/60W.H

PHÂN BỐ QUANG

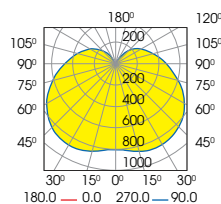

LƯỚI ĐỘ RỌI

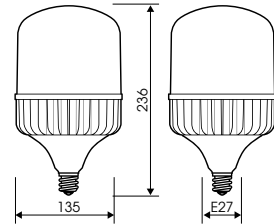
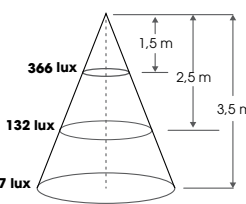

TR135ND/80W.H

PHÂN BỐ QUANG

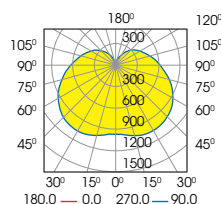

LƯỚI ĐỘ RỌI

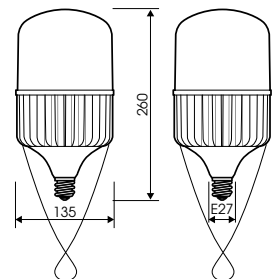
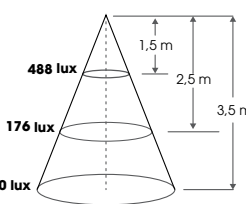

Model	Công suất	Dải điện áp hoạt động	Hệ số công suất	Hiệu suất sáng	Quang thông	Nhiệt độ màu	Chỉ số hoàn màu	Tuổi thọ	Kích thước (øxC)
	W	V		lm/W	lm	K		Giờ	mm
TR80ND2/20W.H	20	150 ÷ 250	0.5	85-95	1700-1900	3000/4000/6500	83	30000	80x146
TR100ND2/30W.H	30	150 ÷ 250	0.5	85-95	2550-2850	3000/4000/6500	83	30000	100x170
TR135ND1/60W.H	60	150 ÷ 250	0.5	85-95	5100/5700	3000/4000/6500	83	30000	135x236
TR135ND/80W.H	80	150 ÷ 250	0.5	92/95	7400/7600	3000/4000/6500	83	30000	135x260



BÓNG ĐÈN LED BULB TRỤ NHÔM NHỰA



TR60N2/10W.H

PHÂN BỐ QUANG

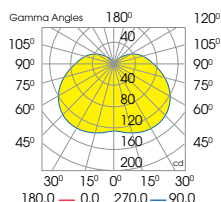

LƯỚI ĐỘ RỌI

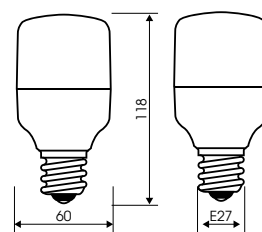
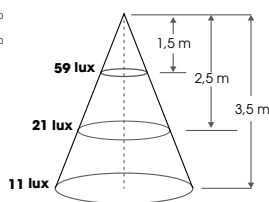

TR70N2/12W.H

PHÂN BỐ QUANG

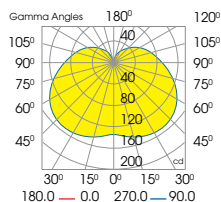

LƯỚI ĐỘ RỌI

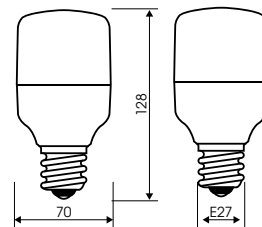
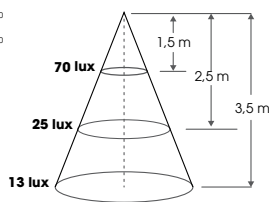

TR70N1/14W.H

PHÂN BỐ QUANG

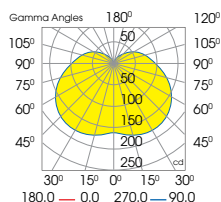

LƯỚI ĐỘ RỌI

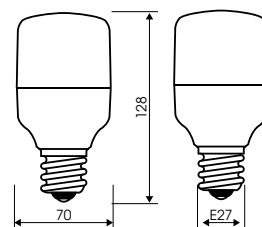
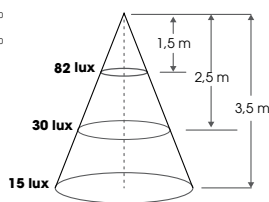

Model	Công suất W	Dải điện áp hoạt động V	Hệ số công suất	Hiệu suất sáng lm/W	Quang thông lm	Nhiệt độ màu K	Chỉ số hoàn màu	Tuổi thọ Giờ	Kích thước (øxC) mm
TR60N2/10W.H	10	150 ÷ 250	0.5	80-95	800-950	3000/4000/6500	83	20000	60x118
TR70N2/12W.H	12	150 ÷ 250	0.5	90-95	1080-1140	3000/4000/6500	83	20000	70x128
TR70N1/14W.H	14	150 ÷ 250	0.5	85-95	1190-1330	3000/4000/6500	83	20000	70x128



TR80N1 /20W.H

PHÂN BỐ QUANG

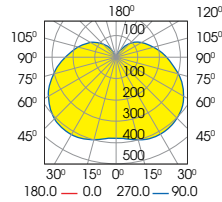

LƯỚI ĐỘ RỌI

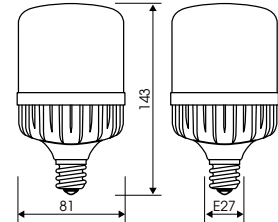
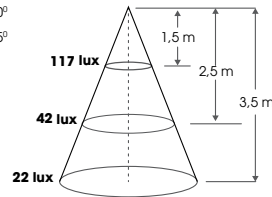

TR100N1 /30W.H

PHÂN BỐ QUANG

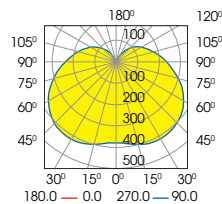

LƯỚI ĐỘ RỌI

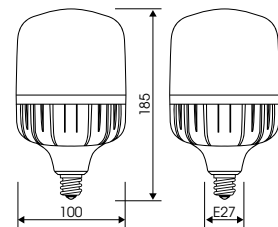
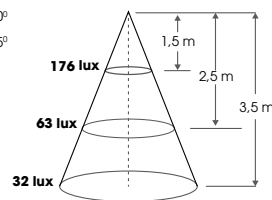

TR120N1 /40W.H

PHÂN BỐ QUANG

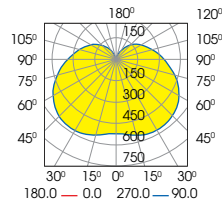

LƯỚI ĐỘ RỌI

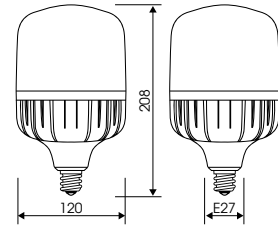
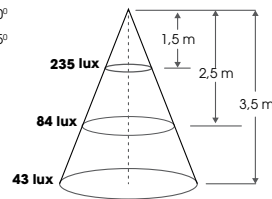

TR140N1 /50W.H

PHÂN BỐ QUANG

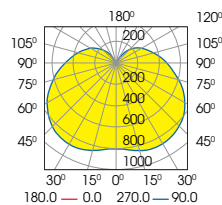

LƯỚI ĐỘ RỌI

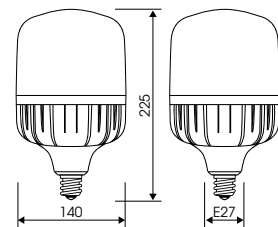
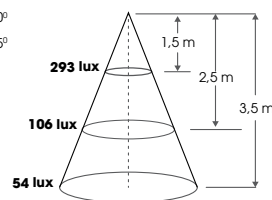

Model	Công suất	Dải điện áp hoạt động	Hệ số công suất	Hiệu suất sáng	Quang thông	Nhiệt độ màu	Chỉ số hoàn màu	Tuổi thọ	Kích thước (øxC)
	W	V		lm/W	lm	K		Giờ	mm
TR80N1 /20W.H	20	150 ÷ 250	0.5	93-95	1860-1900	3000/4000/6500	83	20000	81x143
TR100N1 /30W.H	30	150 ÷ 250	0.5	90-95	2550-2850	3000/4000/6500	83	20000	100x185
TR120N1 /40W.H	40	150 ÷ 250	0.5	85-95	3400-3800	3000/4000/6500	83	20000	120x208
TR140N1 /50W.H	50	150 ÷ 250	0.5	85-95	4250-4750	3000/4000/6500	83	20000	140x225

BÓNG ĐÈN LED BULB 12-24 VDC

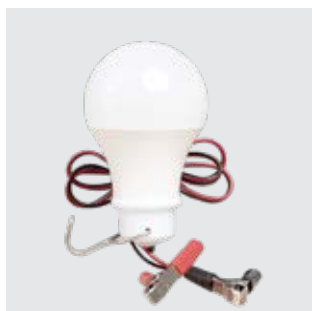

A60N1/9W.DCV2

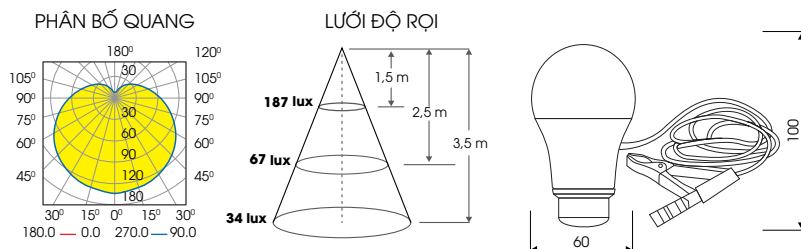

TR70N1/12W.DCV2

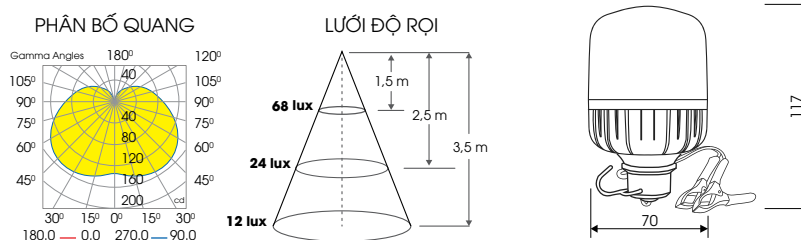

Model	Công suất	Dải điện áp hoạt động	Hệ số công suất	Hiệu suất sáng	Quang thông	Nhiệt độ màu	Chỉ số hoàn màu	Tuổi thọ	Kích thước (øxC)
	W	VDC		lm/W	lm	K		Giờ	mm
A60N1/9W.DCV2	9	11÷12.7	0.9	80	720	3000/6500	80	15000	60x90
TR70N1/12W.DCV2	12	11÷12.7	1.2	80	980	3000/6500	80	15000	70x117

BÓNG ĐÈN LED BULB NẾN DÂY TÓC



C35/2.5W

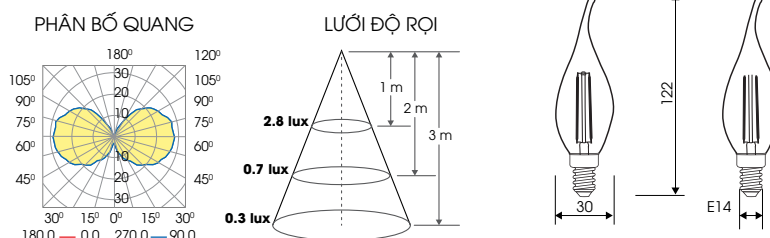

Model	Công suất	Dải điện áp hoạt động	Hệ số công suất	Hiệu suất sáng	Quang thông	Nhiệt độ màu	Chỉ số hoàn màu	Tuổi thọ	Kích thước (øxC)
	W	V		lm/W	lm	K		Giờ	mm
C35/2.5W	2.5	170-250	0.5	112	280	2700	80	20000	30x122

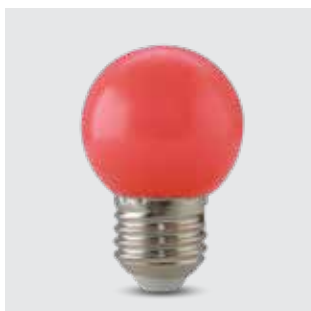

A45R/1W

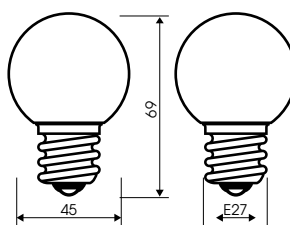

A45Y/1W

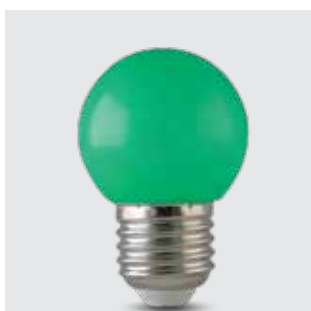
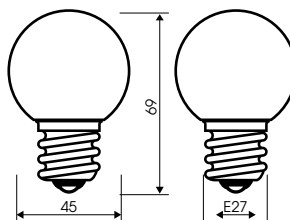

A45G/1W

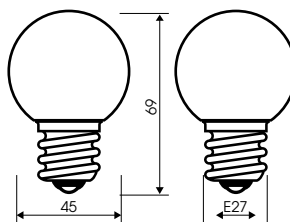

A45B/1W

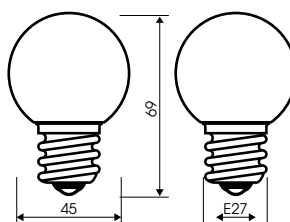

A45W/1W

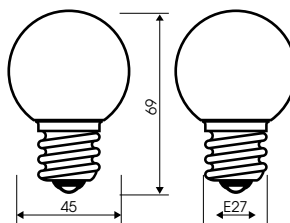

Model	Công suất	Dải điện áp hoạt động	Hệ số công suất	Hiệu suất sáng	Quang thông	Nhiệt độ màu	Tuổi thọ	Kích thước (øxC)
	W	V						mm
A45R/1W	1	170 ÷250	0,5	30	30	đỏ	15000	45x69
A45Y/1W	1	170 ÷250	0,5	75	75	vàng	15000	45x69
A45G/1W	1	170 ÷250	0,5	65	65	xanh lá	15000	45x69
A45B/1W	1	170 ÷250	0,5	8	8	xanh lam	15000	45x69
A45W/1W	1	170 ÷250	0,5	70	70	trắng	15000	45x69



NHÓM SẢN PHẨM BÓNG - BỘ ĐÈN LED TUBE

ƯU ĐIỂM NỔI TRỘI

- Sử dụng Chip LED Hàn Quốc đạt độ tin cậy cao
- Chất lượng ánh sáng cao (CRI > 80) tăng khả năng nhận diện màu sắc của vật được chiếu sáng, ánh sáng trung thực tự nhiên
- Dải điện áp rộng 170 - 250V đáp ứng dải điện áp lưới tại Việt Nam.
- Tương thích điện từ trường không gây ra hiện tượng nhiễu cho sản phẩm điện tử và không bị ảnh hưởng nhiễu của các thiết bị điện tử khác

ỨNG DỤNG

- Chiếu sáng hộ gia đình, căn hộ: phòng khách, phòng ngủ, phòng vệ sinh, bếp, ban công,...
- Chiếu sáng trang trí: hắt khe trần, kệ trưng bày,...

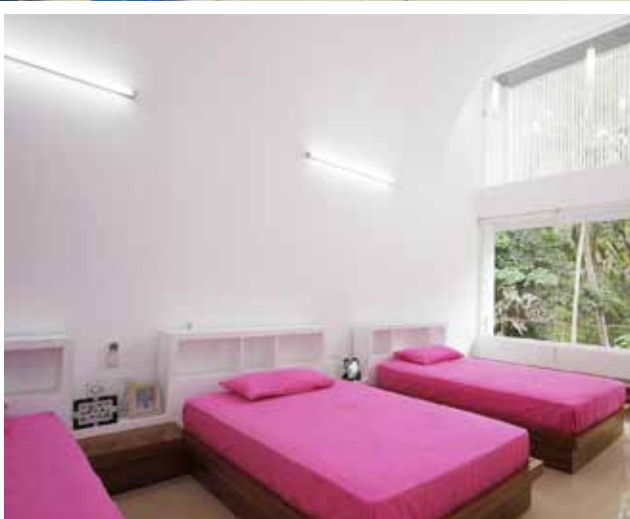

Chiếu sáng Indoor



Chiếu sáng trang trí

BÓNG ĐÈN LED TUBE NHÔM NHỰA

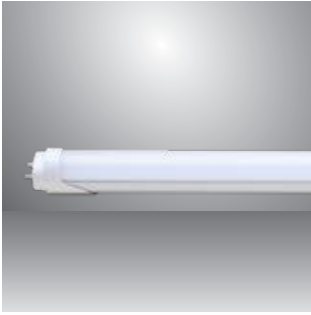

T8 600/10W

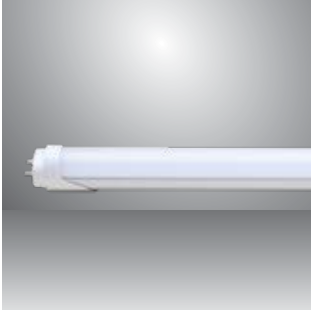
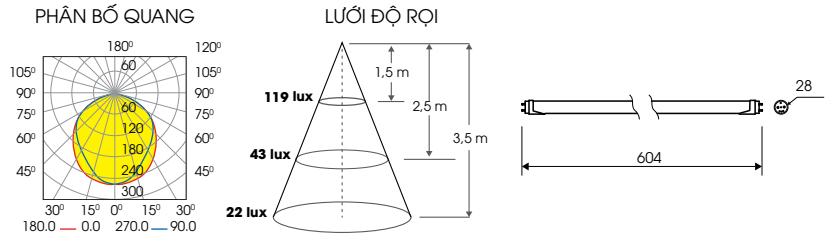

T8 1200/20W

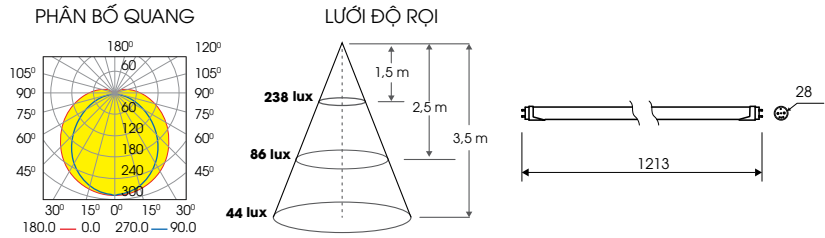

Model	Công suất	Dài điện áp hoạt động	Hệ số công suất	Hiệu suất sáng	Quang thông	Nhiệt độ màu	Chỉ số hoàn màu	Tuổi thọ	Kích thước (øxL)
	W	V		lm/W	lm	K		giờ	mm
T8 600/10W	10	150 ÷ 250	0.5	100	1000	3000/6500	82	30000	28x604
T8 1200/20W	20	150 ÷ 250	0.5	115	2300	3000/6500	82	30000	28x1213

BÓNG ĐÈN LED TUBE THỦY TINH BỌC NHỰA

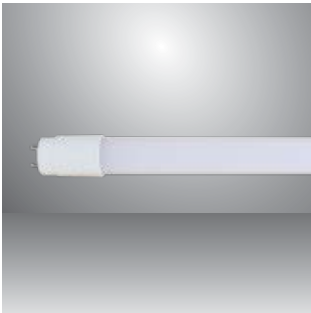

T8 N02 600/10W

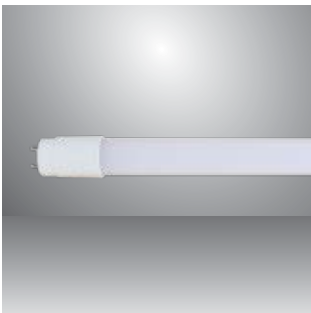
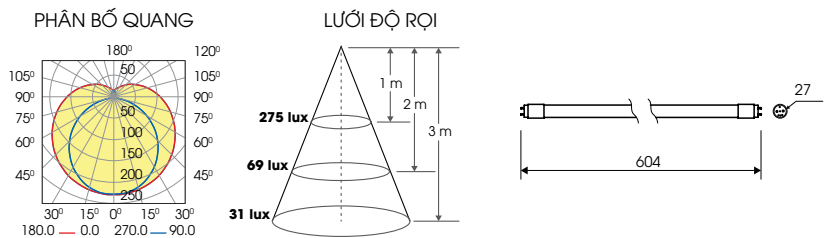

T8 N02 1200/20W

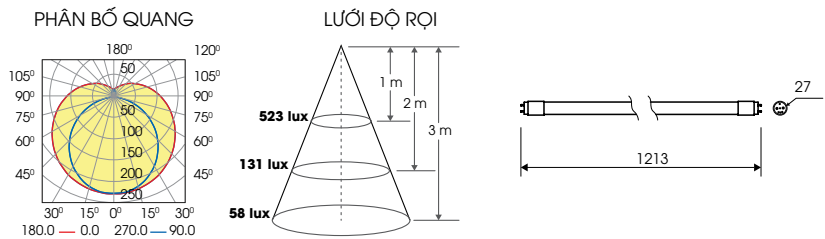

Model	Công suất	Dài điện áp hoạt động	Hệ số công suất	Hiệu suất sáng	Quang thông	Nhiệt độ màu	Chỉ số hoàn màu	Tuổi thọ	Kích thước (øxL)
	W	V		lm/W	lm	K		giờ	mm
T8 N02 600/10W	10	170 ÷ 250	0.5	100/110	1000/1100	3000/6500	82	20000	27x604
T8 N02 1200/20W	20	170 ÷ 250	0.5	120/130	2400/2600	3000/6500	82	20000	27x1213



BÓNG ĐÈN LED TUBE THỦY TINH

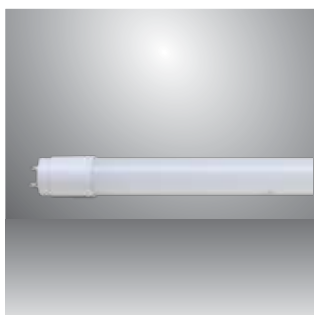

T8 TT01 600/10W

PHÂN BỐ QUANG

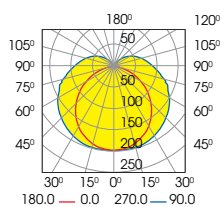

LƯỚI ĐỘ RỌI

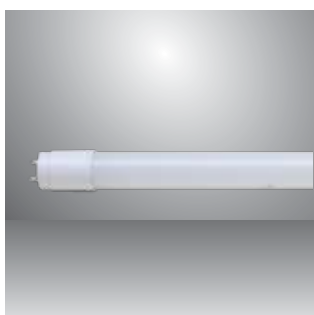
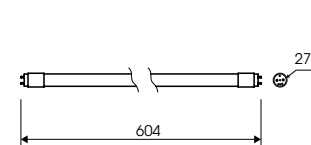
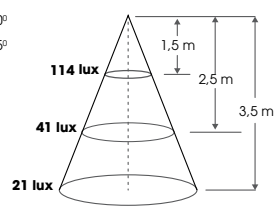

T8 TT01 1200/20W

PHÂN BỐ QUANG

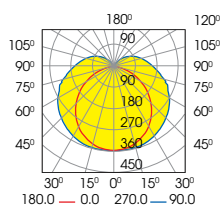

LƯỚI ĐỘ RỌI

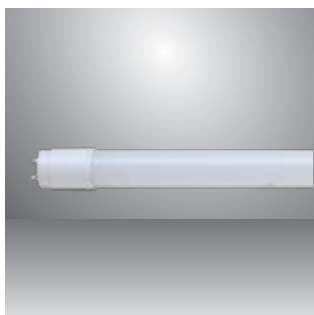
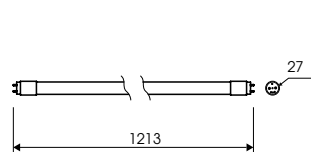
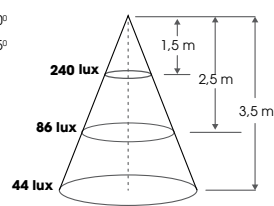

T8 TT01 1200/20W.H

PHÂN BỐ QUANG

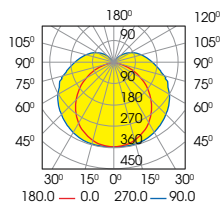

LƯỚI ĐỘ RỌI

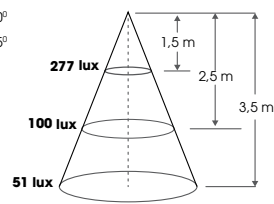

Model	Công suất	Dải điện áp hoạt động	Hệ số công suất	Hiệu suất sáng	Quang thông	Nhiệt độ màu	Chỉ số hoàn màu	Tuổi thọ	Kích thước (øxL)
	W	V		lm/W	lm	K		giờ	mm
T8 TT01 600/10W	10	150÷250	0.5	100/110	1000/1100	3000/6500	82	30000	27x604
T8 TT01 1200/20W	20	170÷250	0.5	120/130	2400/2600	3000/6500	82	30000	27x1213
T8 TT01 1200/20W.H	20	170÷250	0.5	140/150	2800/3000	3000/6500	82	30000	27x1213

BỘ ĐÈN LED TUBE NHÔM NHỰA



T8 M11/10Wx1

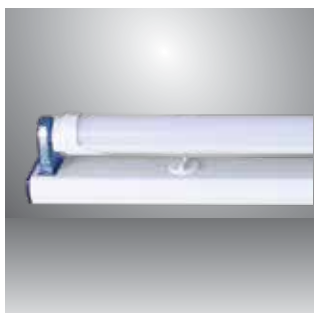
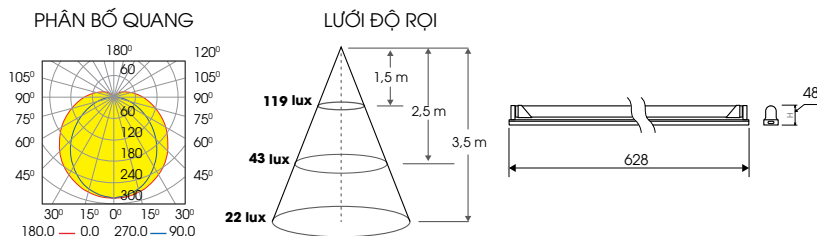

T8 M11/20Wx1

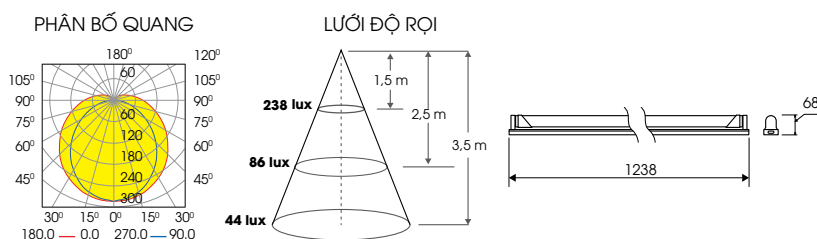

Model	Công suất	Dải điện áp hoạt động	Hệ số công suất	Hiệu suất sáng	Quang thông	Nhiệt độ màu	Chỉ số hoàn màu	Tuổi thọ	Kích thước (øxL)
	W	V		lm/W	lm	K		giờ	mm
T8 M11/10Wx1	10	150-250	0.5	100	1000	3000/6500	82	30000	48x628
T8 M11/20Wx1	20	150-250	0.5	115	2300	3000/6500	82	30000	48x1238





BỘ ĐÈN LED TUBE THỦY TINH BỌC NHỰA

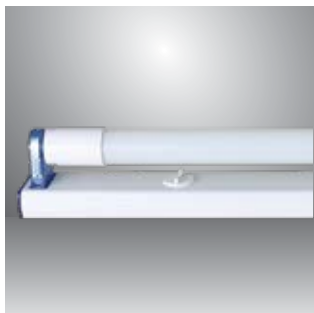

T8 N02 M11/10Wx1

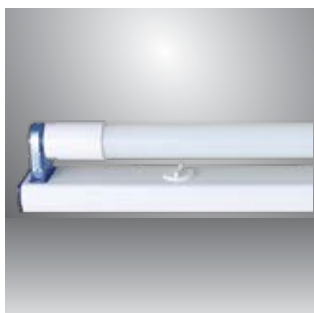
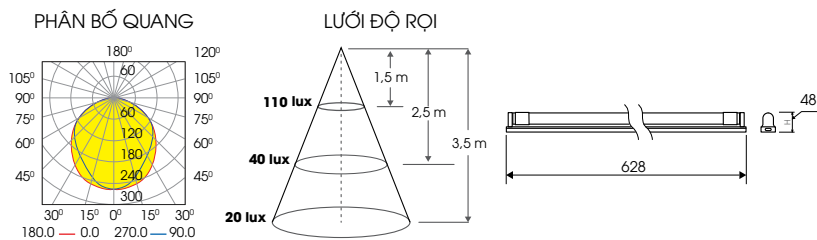

T8 N02 M11/20Wx1

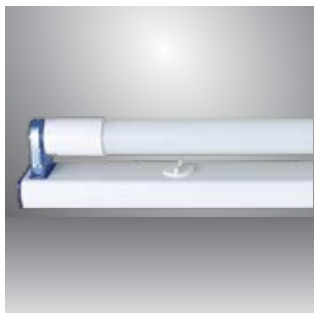
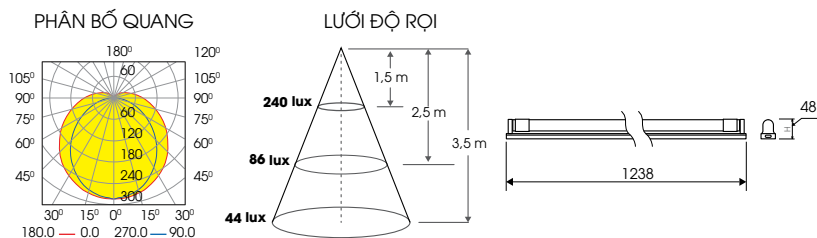

T8 N02 M21.1/20Wx1

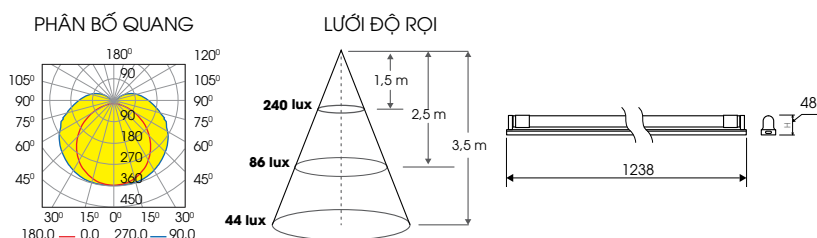

Model	Công suất	Dải điện áp hoạt động	Hệ số công suất	Hiệu suất sáng	Quang thông	Nhiệt độ màu	Chỉ số hoàn màu	Tuổi thọ	Kích thước (ØxL)
	W								
T8 N02 M11/10Wx1	10	150-250	0.5	110	1100	3000/4000/6500	82	20000	48x628
T8 N02 M11/20Wx1	20	150-250	0.5	100	2000	3000/4000/6500	82	20000	48x1238
T8 N02 M21.1/20Wx1	20	150-250	0.5	100	2000	3000/4000/6500	82	20000	48x1238



BỘ ĐÈN LED TUBE THỦY TINH

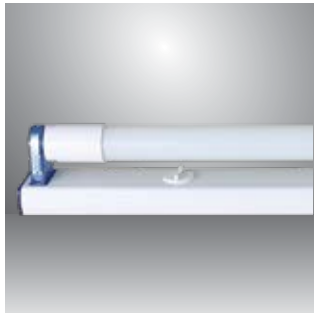

T8 TT01 M21.1/10Wx1

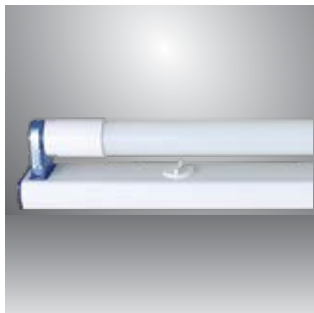
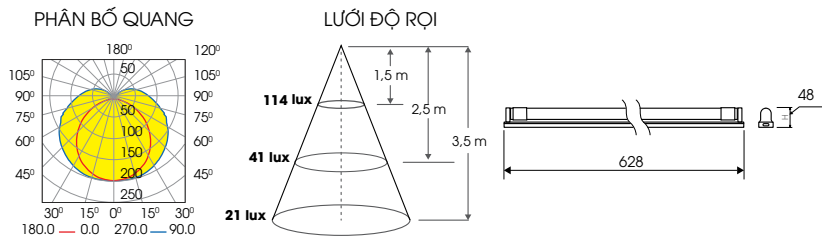

T8 TT01 M11/20Wx1

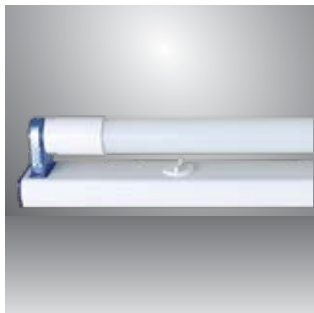
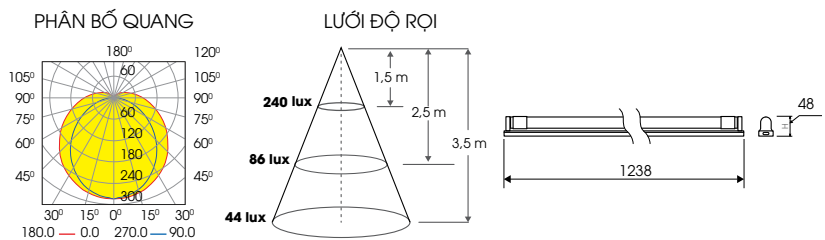

T8 TT01 M21.1/20Wx1

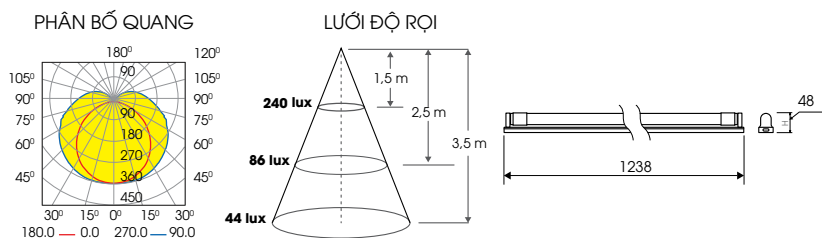

Model	Công suất	Dải điện áp hoạt động	Hệ số công suất	Hiệu suất sáng	Quang thông	Nhiệt độ màu	Chỉ số hoàn màu	Tuổi thọ	Kích thước (øxL)
	W	V		lm/W	lm	K		giờ	mm
T8 TT01 M21.1/10Wx1	10	170 ÷ 250	0.5	100/110	1000/1100	3000/4000/5000/6500	82	20000	48x628
T8 TT01 M11/20Wx1	20	170 ÷ 250	0.5	120/130	2400/2600	3000/4000/5000/6500	82	20000	48x1238
T8 TT01 M21.1/20Wx1	20	170 ÷ 250	0.5	120/130	2400/2600	3000/4000/5000/6500	82	20000	48x1238



BỘ ĐÈN LED T5 LIỀN THÂN



T5 LT03 300/4W

PHÂN BỐ QUANG

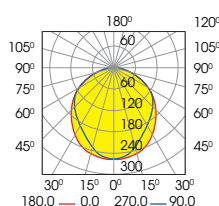

LƯỚI ĐỘ RỌI

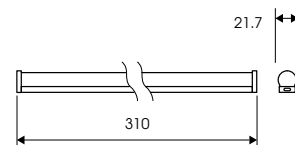
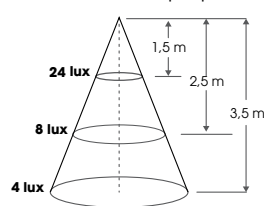

T5 LT03 600/8W

PHÂN BỐ QUANG

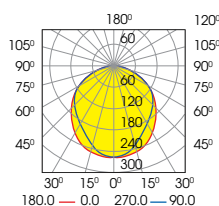

LƯỚI ĐỘ RỌI

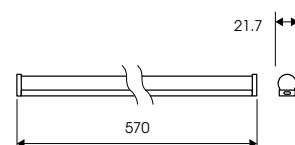
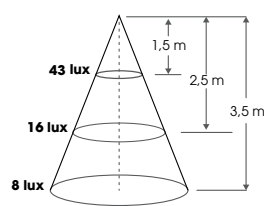

T5 LT03 1200/16W

PHÂN BỐ QUANG

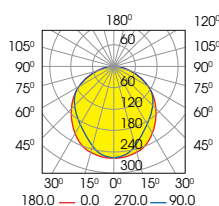

LƯỚI ĐỘ RỌI

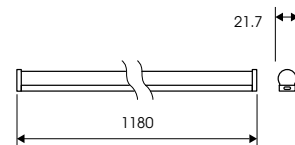
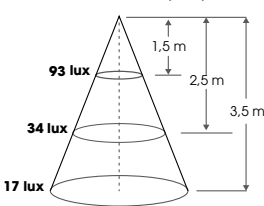

Model	Công suất	Dải điện áp hoạt động	Hệ số công suất	Hiệu suất sáng	Quang thông	Nhiệt độ màu	Chỉ số hoàn màu	Tuổi thọ	Kích thước (øxL)
	W	V		lm/W	lm	K		giờ	mm
T5 LT03 300/4W	4	150-250	0.5	90	360	3000/6500	80	15000	21,7x310
T5 LT03 600/8W	8	150-250	0.5	87	700	3000/6500	80	15000	21,7x570
T5 LT03 1200/16W	16	150-250	0.5	81	1300	3000/6500	80	15000	21,7x1180



NHÓM SẢN PHẨM ĐÈN LED DOWNLIGHT

ƯU ĐIỂM NỔI TRỘI

- Sử dụng Chip LED Hàn Quốc đạt độ tin cậy cao
- Chất lượng ánh sáng cao (CRI > 80) tăng khả năng nhận diện màu sắc của vật được chiếu sáng, ánh sáng trung thực tự nhiên
- Dải điện áp rộng 150 ÷ 250V đáp ứng dải điện áp lưới tại Việt Nam.
- Tương thích điện từ trường không gây ra hiện tượng nhiễu cho sản phẩm điện tử và không bị ảnh hưởng nhiễu của các thiết bị điện tử khác
- Đa dạng công suất, chủng loại, đáp ứng nhu cầu của khách hàng.



Chiếu sáng gia đình



Chiếu sáng văn phòng

ỨNG DỤNG

- Chiếu sáng hộ gia đình, căn hộ: phòng khách, phòng ngủ, phòng bếp...
- Chiếu sáng khu văn phòng: Phòng họp, hành lang, tiền sảnh, WC...
- Chiếu sáng trung tâm thương mại, siêu thị: Sảnh, khu mua bán chung....



Chiếu sáng nhà hàng / TTTM



ĐÈN LED DOWNLIGHT AT04



AT04 90/5W

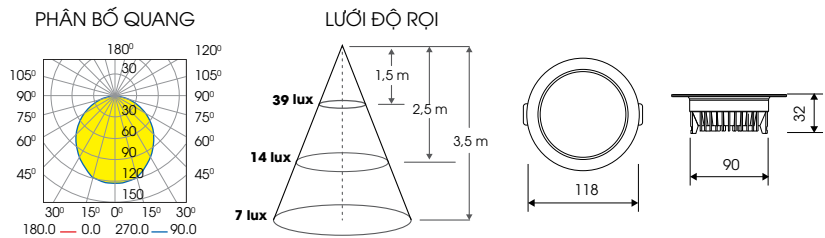

AT04 90/7W

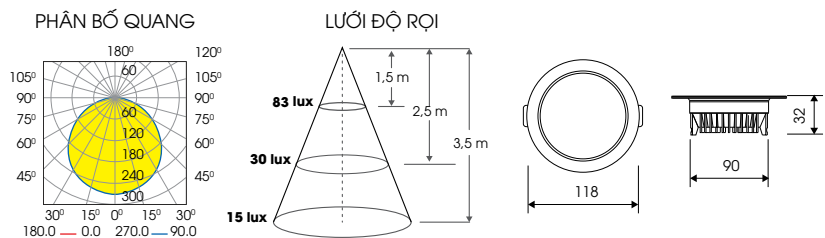

AT04 110/7W

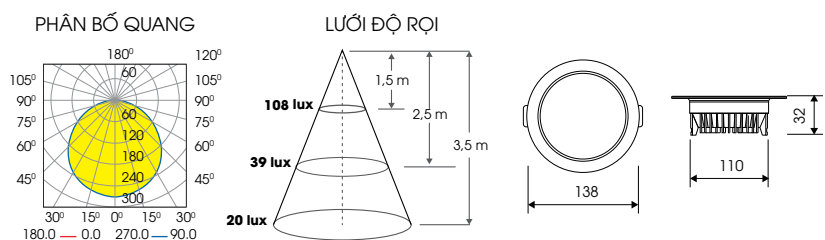

AT04 90/9W

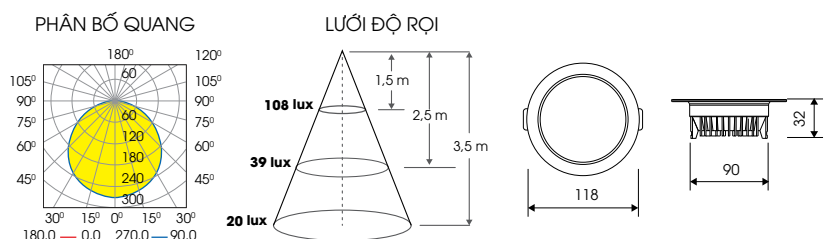

Model	Công suất W	Dải điện áp hoạt động V	Hệ số công suất	Hiệu suất sáng lm/W	Quang thông lm	Nhiệt độ màu K	Chỉ số hoàn màu	Tuổi thọ Giờ	Kích thước (øxH) mm	Đường kính khoét trần (øc) mm
AT04 90/5W	5	150 ÷ 250	0.5	65/60	330/300	3000/4000/6500	80	30000	118x32	90
AT04 90/7W	7	150 ÷ 250	0.5	100	700	3000/4000/6500	80	30000	118x32	90
AT04 110/7W	7	150 ÷ 250	0.5	100	700	3000/4000/6500	80	30000	138x32	110
AT04 90/9W	9	150 ÷ 250	0.5	100	900	3000/4000/6500	80	30000	118x32	90



AT04 110/9W

PHÂN BỐ QUANG

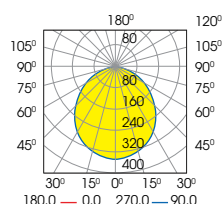

LƯỚI ĐỘ RỌI

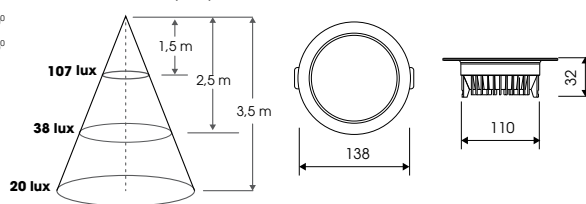

AT04 110/12W

PHÂN BỐ QUANG

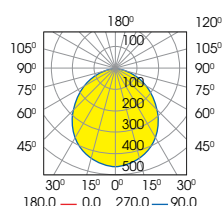

LƯỚI ĐỘ RỌI

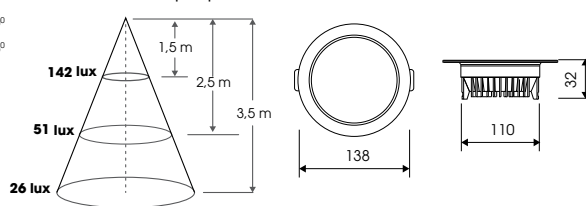

AT04 155/16W

PHÂN BỐ QUANG

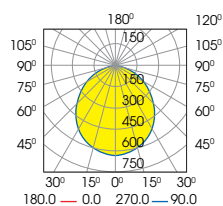

LƯỚI ĐỘ RỌI

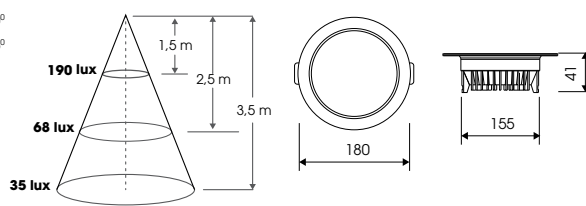

AT04 155/25W

PHÂN BỐ QUANG

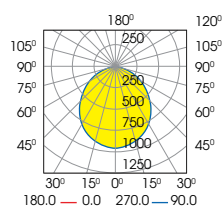

LƯỚI ĐỘ RỌI

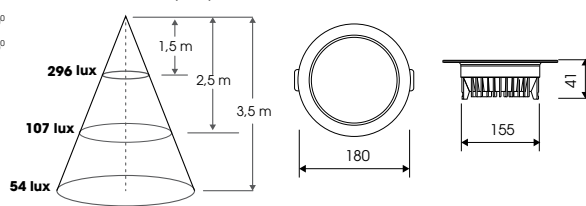

Model	Công suất W	Dải điện áp hoạt động V	Hệ số công suất	Hiệu suất sáng lm/W	Quang thông lm	Nhiệt độ màu K	Chỉ số hoàn màu	Tuổi thọ Giờ	Kích thước (øxH) mm	Đường kính khoét trần (øc) mm
AT04 110/9W	9	150 ÷ 250	0.5	100	900	3000/4000/6500	80	30000	138x32	110
AT04 110/12W	12	150 ÷ 250	0.5	100	1200	3000/4000/6500	80	30000	138x32	110
AT04 155/16W	16	150 ÷ 250	0.5	100	1600	3000/4000/6500	80	30000	180x41	155
AT04 155/25W	25	150 ÷ 250	0.5	100	2500	3000/4000/6500	80	30000	180x41	155

ĐÈN LED DOWNLIGHT AT06



AT06 76/3W

PHÂN BỐ QUANG

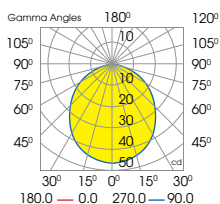

LƯỚI ĐỘ RỌI

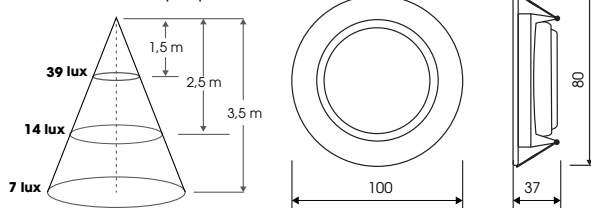

AT06 90/5W

PHÂN BỐ QUANG

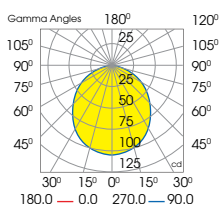

LƯỚI ĐỘ RỌI

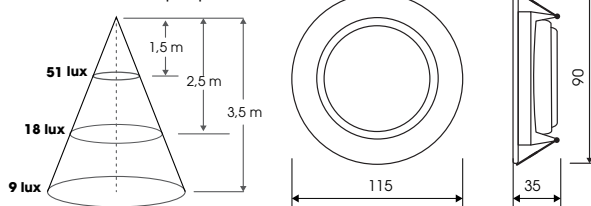

AT06 90/7W

PHÂN BỐ QUANG

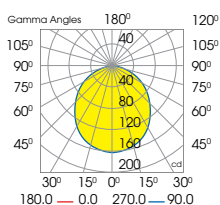

LƯỚI ĐỘ RỌI

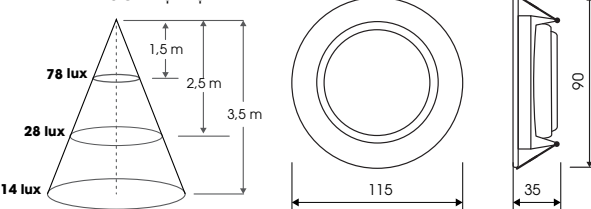

AT06 110/7W

PHÂN BỐ QUANG

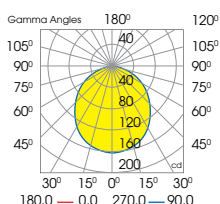

LƯỚI ĐỘ RỌI

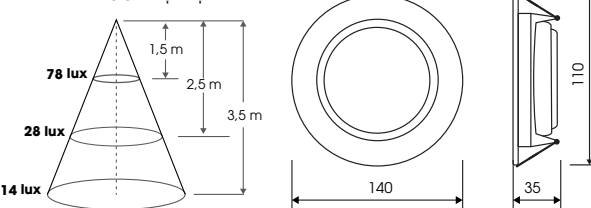

AT06 110/9W

PHÂN BỐ QUANG

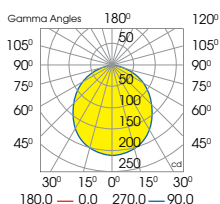

LƯỚI ĐỘ RỌI

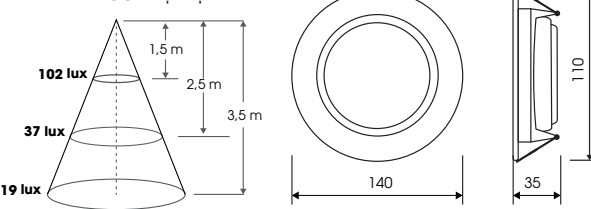

Model	Công suất W	Dải điện áp hoạt động V	Hệ số công suất	Hiệu suất sáng lm/W	Quang thông lm	Nhiệt độ màu K	Chỉ số hoàn màu	Tuổi thọ Giờ	Kích thước (øxH) mm	Đường kính khoét trần (øc) mm
AT06 76/3W	3	150 ÷ 250	50	53/60/60	160/180/180	3000/5000/6500	80	15000	100x37	80
AT06 90/5W	5	150 ÷ 250	50	54/60/60	270/300/300	3000/4000/6500	80	15000	115x35	90
AT06 90/7W	7	150 ÷ 250	50	60/65	410/460	3000/6500	80	15000	115x35	90
AT06 110/7W	7	150 ÷ 250	50	60/65	410/460	3000/6500	80	15000	140x35	110
AT06 110/9W	9	150 ÷ 250	50	60/67	540/600	3000/6500	80	15000	140x35	110

ĐÈN LED DOWNLIGHT AT10



AT10 90/7W (VIÊN VÀNG)

PHÂN BỐ QUANG

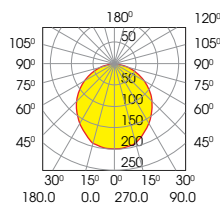

LƯỚI ĐỘ RỌI

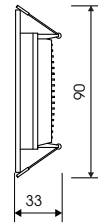
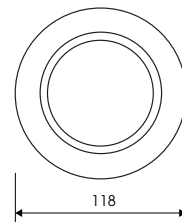
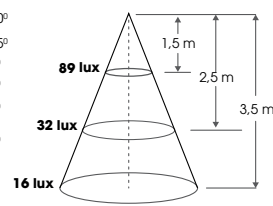

AT10 90/7W (VIÊN BẠC)

PHÂN BỐ QUANG

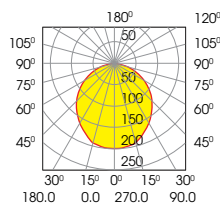

LƯỚI ĐỘ RỌI

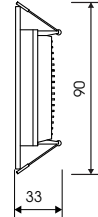
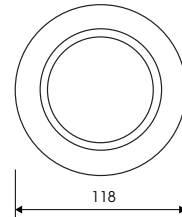
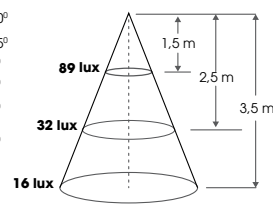

AT10 110/9W (VIÊN VÀNG)

PHÂN BỐ QUANG

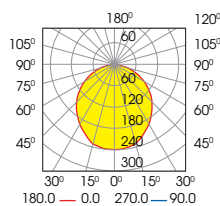

LƯỚI ĐỘ RỌI

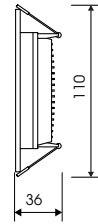
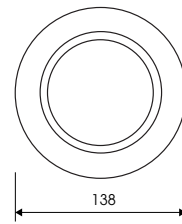
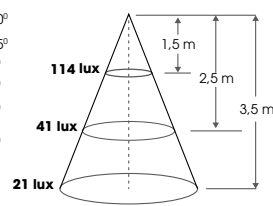

AT10 110/9W (VIÊN BẠC)

PHÂN BỐ QUANG

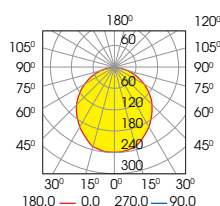

LƯỚI ĐỘ RỌI

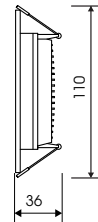
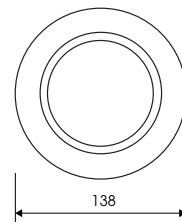
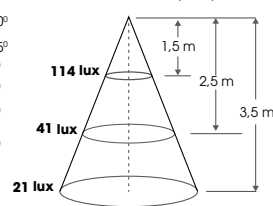

Model	Công suất	Dải điện áp hoạt động	Hệ số công suất	Hiệu suất sáng	Quang thông	Nhiệt độ màu	Chỉ số hoàn màu	Tuổi thọ	Kích thước (øxH)	Đường kính khoét trần (øc)
	W	V		lm/W	lm	K		Giờ	mm	mm
AT10 90/7W (Viên bạc/vàng)	7	150 ÷ 250	0.5	100	700	3000/4000/6500	85	30000	118x33	90
AT10 110/9W (Viên bạc/vàng)	9	150 ÷ 250	0.5	100	900	3000/4000/6500	85	30000	138x36	110



NHÓM SẢN PHẨM ĐÈN LED ỚP TRẦN

ƯU ĐIỂM NỔI TRỘI

- Sử dụng Chip LED Hàn Quốc đạt độ tin cậy cao
- Chất lượng ánh sáng cao (CRI > 80) tăng khả năng nhận diện màu sắc của vật được chiếu sáng, ánh sáng trung thực tự nhiên
- Dải điện áp rộng 150 ÷ 250V đáp ứng dải điện áp lưới tại Việt Nam.
- Tương thích điện từ trường không gây ra hiện tượng nhiễu cho sản phẩm điện tử và không bị ảnh hưởng nhiều của các thiết bị điện tử khác
- Độ kín khít cao, chống côn trùng xâm nhập
- Đa dạng công suất, chủng loại, đáp ứng nhu cầu của khách hàng.



ỨNG DỤNG

- Chiếu sáng indoor - Chiếu sáng hộ gia đình, căn hộ, tòa nhà: Hành lang, ban công, gara oto, phòng khách, phòng bếp, phòng wc...





ĐÈN LED ỒP TRẦN LN05

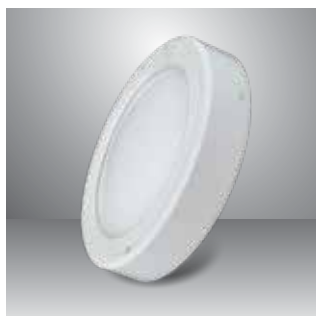

LN05L 160/9W

PHÂN BỐ QUANG

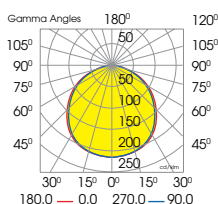

LƯỚI ĐỘ RỌI

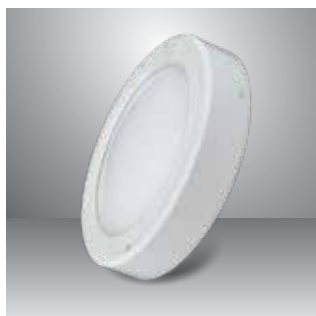
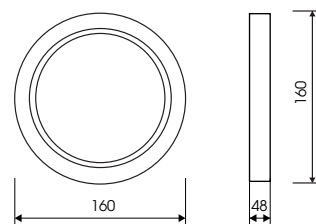
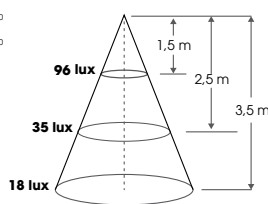

LN05L 220/14W

PHÂN BỐ QUANG

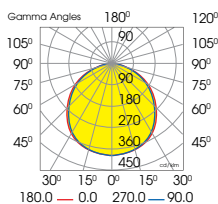

LƯỚI ĐỘ RỌI

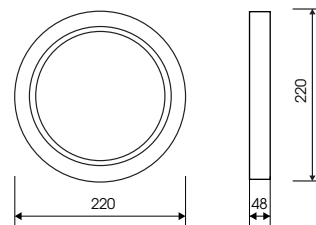
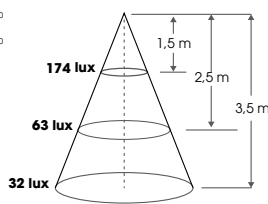

Model	Công suất	Dải điện áp hoạt động	Hệ số công suất	Hiệu suất sáng	Quang thông	Nhiệt độ màu	Chỉ số hoàn màu	Tuổi thọ	Kích thước (øxC)
	W	V		lm/W	lm	K		Giờ	mm
LN05L 160/9W	9	170 ÷ 250	0.5	67	600	3000/6500	80	15000	160x160x48
LN05L 220/14W	14	170 ÷ 250	0.5	78	1100	3000/6500	80	15000	220x220x48



ĐÈN LED ỒP TRẦN LN08



LN08 170x170/12W

PHÂN BỐ QUANG

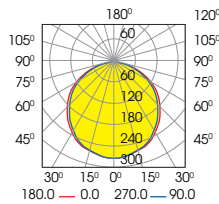

LƯỚI ĐỘ RỌI

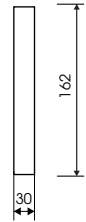
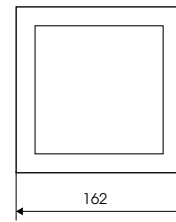
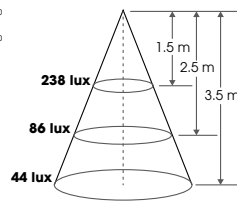

LN08 230x230/18W

PHÂN BỐ QUANG

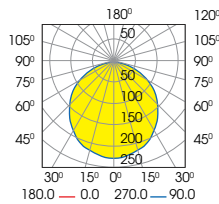

LƯỚI ĐỘ RỌI

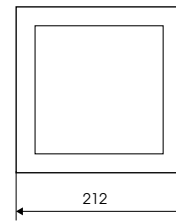
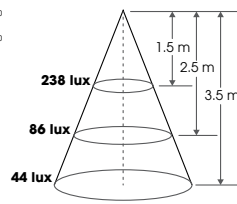

LN08 300x300/24W

PHÂN BỐ QUANG

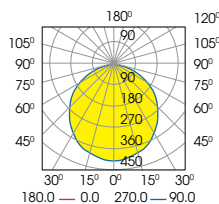

LƯỚI ĐỘ RỌI

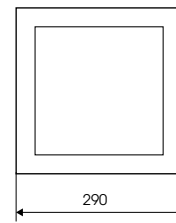
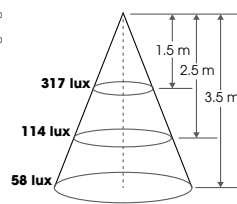

Model	Công suất	Dải điện áp hoạt động	Hệ số công suất	Hiệu suất sáng	Quang thông	Nhiệt độ màu	Chỉ số hoàn màu	Tuổi thọ	Kích thước (LxWxH)
	W	V		lm/W	lm	K		Giờ	mm
LN08 170x170/12W	12	170 ÷ 250	0.5	50/65	675/750	3000/6500	80	20000	162 x 162 x 30
LN08 230x230/18W	18	150 ÷ 250	0.5	50/61	990/1100	3000/6500	80	20000	212 x 212 x 30
LN08 300x300/24W	24	170 ÷ 250	0.5	75	1800	3000/6500	80	15000	290 x 290 x 33



ĐÈN LED ỐP TRẦN LN09



LN09 172/12W

PHÂN BỐ QUANG

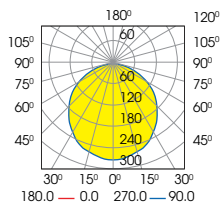

LƯỚI ĐỘ RỌI

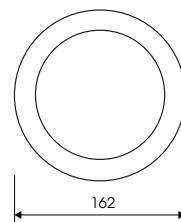
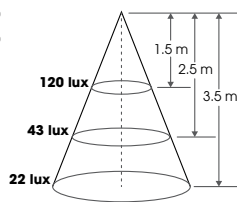

LN09 225/18W

PHÂN BỐ QUANG

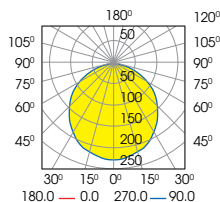

LƯỚI ĐỘ RỌI

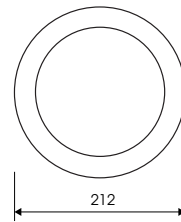
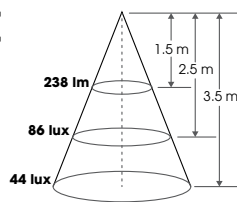

LN09 300/24W

PHÂN BỐ QUANG

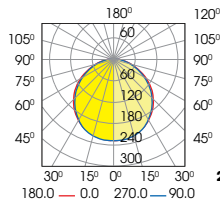

LƯỚI ĐỘ RỌI

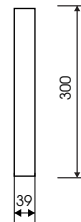
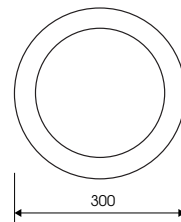
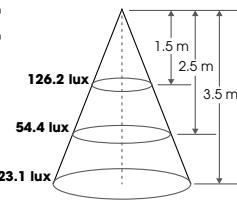

Model	Công suất	Dải điện áp hoạt động	Hệ số công suất	Hiệu suất sáng	Quang thông	Nhiệt độ màu	Chỉ số hoàn màu	Tuổi thọ	Kích thước (LxWxH)
	W	V		lm/W	lm	K		Giờ	mm
LN09 172/12W	12	170 ÷ 250	0.5	65	750	3000/6500	80	20000	162 x 162 x 30
LN09 225/18W	18	170 ÷ 250	0.5	70	1100	3000/6500	80	20000	212 x 212 x 30
LN09 300/24W	24	170 ÷ 250	0.5	70/75	1800/1900	3000/6500	80	20000	300 x 300 x 39



ĐÈN LED ỚP TRẦN LN10



LN10 22x22/18W

PHÂN BỐ QUANG

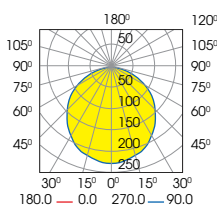

LƯỚI ĐỘ RỌI

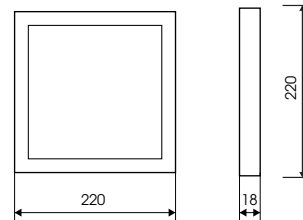
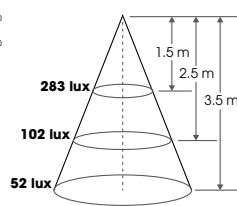

ĐÈN LED ỚP TRẦN LN11



LN11 220/18W

PHÂN BỐ QUANG

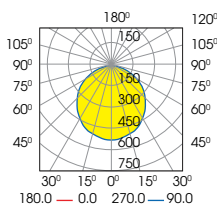

LƯỚI ĐỘ RỌI

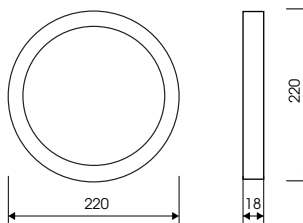
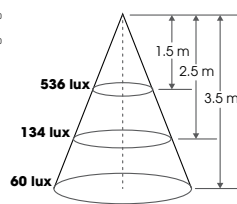

Model	Công suất W	Dải điện áp hoạt động V	Hệ số công suất	Hiệu suất sáng lm/W	Quang thông lm	Nhiệt độ màu K	Chỉ số hoàn màu	Tuổi thọ Giờ	Kích thước (LxWxH) mm
LN10 22x22/18W	18	150 ÷ 250	0.5	83	1500	3000/6500	80	25000	220 x 220 x 18
LN11 220/18W	18	150 ÷ 250	0.5	83	1500	3000/6500	80	25000	220 x 18



ĐÈN LED ỚP TRẦN ĐỂ NHỰA LN12N



LN12N 220/18W

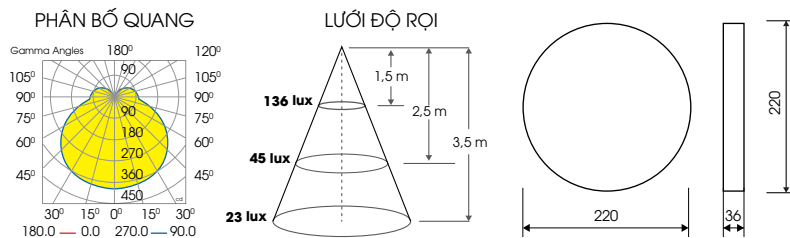

LN12N 22x22/18W

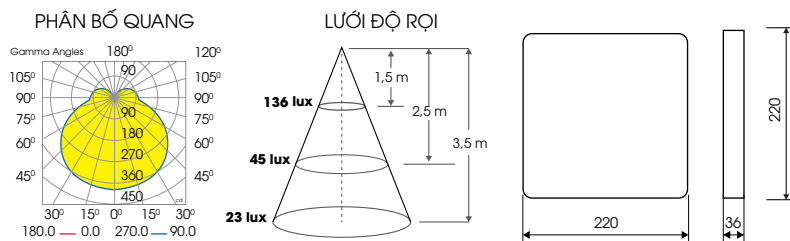

LN12N 170/12W

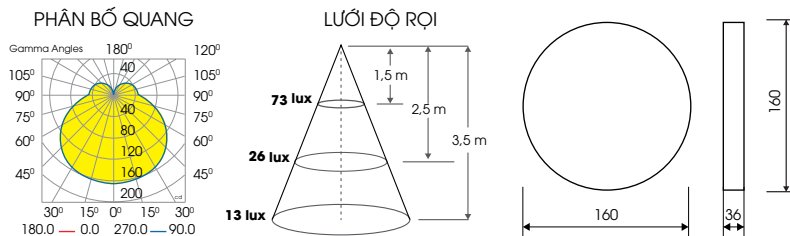

Model	Công suất	Dải điện áp hoạt động	Hệ số công suất	Hiệu suất sáng	Quang thông	Nhiệt độ màu	Chỉ số hoàn màu	Tuổi thọ	Kích thước (LxWxH)
	W	V		lm/W	lm	K		giờ	mm
LN12N 220/18W	18	170 ÷ 250	0.5	70/78	1260/1400	3000/6500	80	25000	Ø220x36
LN12N 22x22/18W	18	170 ÷ 250	0.5	70/78	1260/1400	3000/6500	80	25000	220 x220x36
LN12N 170/12W	12	150 ÷ 250	0.5	75/68	810/900	3000/6500	80	25000	Ø160x36



LN12N 170x170/12W

PHÂN BỐ QUANG

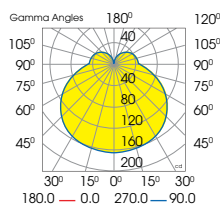

LƯỚI ĐỘ RỌI

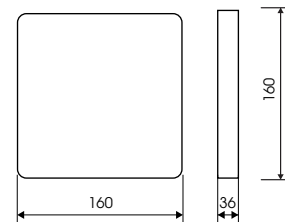
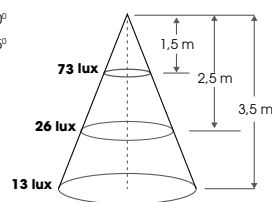

LN12N 300/24W

PHÂN BỐ QUANG

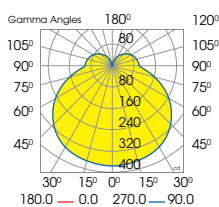

LƯỚI ĐỘ RỌI

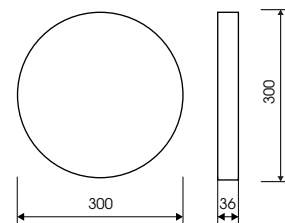
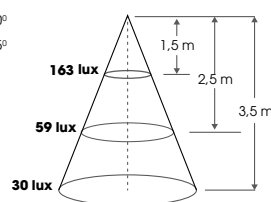

LN12N 300x300/24W

PHÂN BỐ QUANG

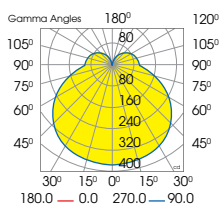

LƯỚI ĐỘ RỌI

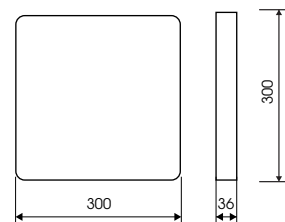
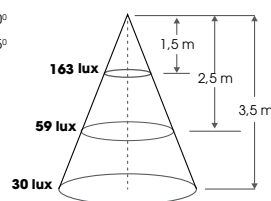

Model	Công suất W	Dải điện áp hoạt động V	Hệ số công suất	Hiệu suất sáng lm/W	Quang thông lm	Nhiệt độ màu K	Chỉ số hoàn màu	Tuổi thọ giờ	Kích thước (LxWxH) mm
LN12N 170x170/12W	12	150 ÷ 250	0.5	75/68	900/810	3000/6500	80	25000	160x160x36
LN12N 300/24W	24	150 ÷ 250	0.5	83/75	2000/1800	3000/6500	80	25000	Ø280x36
LN12N 300x300/24W	24	150 ÷ 250	0.5	83/75	2000/1800	3000/6500	80	25000	280 x280x36



ĐÈN LED ỚP TRẦN ĐẾ NHÔM LN12



LN12 170x170/15W

PHÂN BỐ QUANG

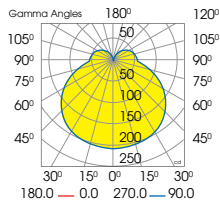

LƯỚI ĐỘ RỌI

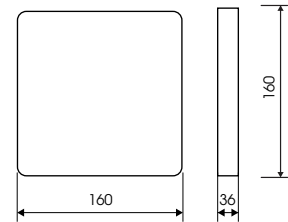
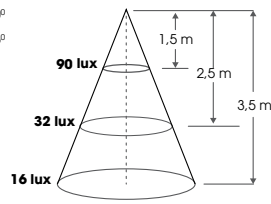

LN12 170/15W

PHÂN BỐ QUANG

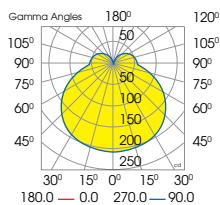

LƯỚI ĐỘ RỌI

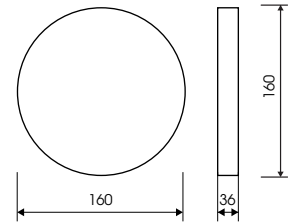
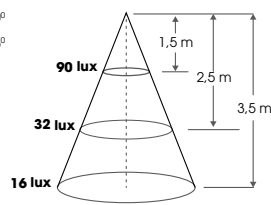

LN12 220x220/22W

PHÂN BỐ QUANG

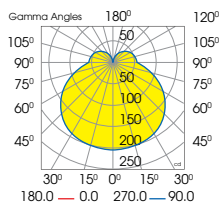

LƯỚI ĐỘ RỌI

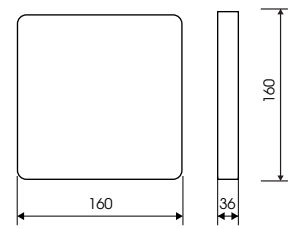
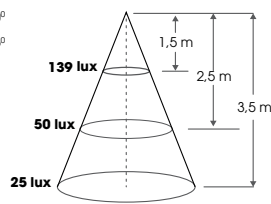

LN12 220/22W

PHÂN BỐ QUANG

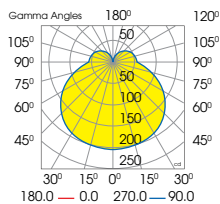

LƯỚI ĐỘ RỌI

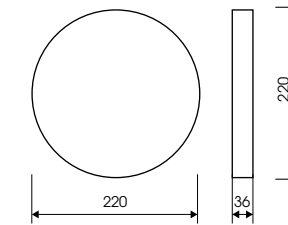
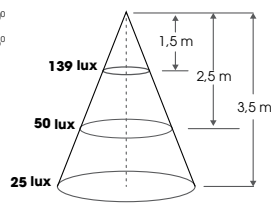

Model	Công suất	Dải điện áp hoạt động	Hệ số công suất	Hiệu suất sáng	Quang thông	Nhiệt độ màu	Chỉ số hoàn màu	Tuổi thọ	Kích thước (LxWxH)
	W	V		lm/W	lm	K		giờ	mm
LN12 170x170/15W	15	150 ÷ 250	0.5	74/66	1100/990	3000/6500	80	30000	160 x160 x36
LN12 170/15W	15	150 ÷ 250	0.5	74/66	1100/990	3000/6500	80	30000	160 x160 x36
LN12 220x220/22W	22	150 ÷ 250	0.5	78/70	1700/1530	3000/6500	80	30000	220 x220 x 36
LN12 220/22W	22	150 ÷ 250	0.5	78/70	1700/1530	6500K/3000K	80	30000	220 x220 x 36



LN12 300x300/30W

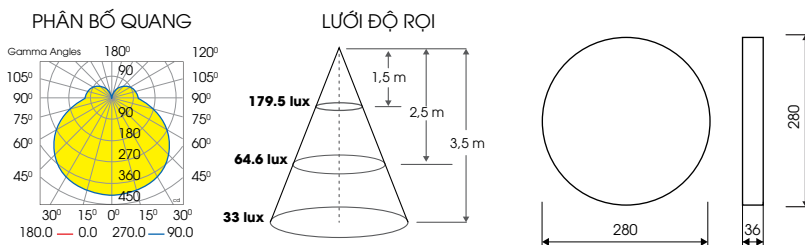

LN12 300/30W

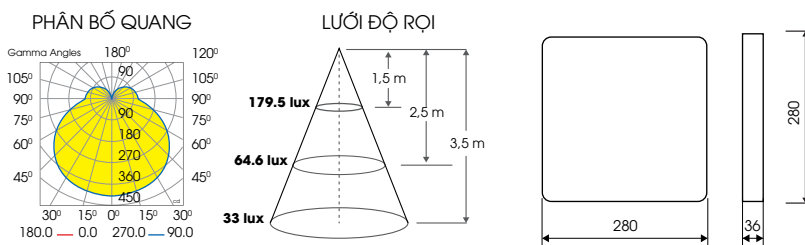

Model	Công suất	Dải điện áp hoạt động	Hệ số công suất	Hiệu suất sáng	Quang thông	Nhiệt độ màu	Chỉ số hoàn màu	Tuổi thọ	Kích thước (LxWxH)
	W	V		lm/W	lm	K		giờ	mm
LN12 300x300/30W	30	150 ÷ 250	0.5	74/66	2200/1980	6500K/3000K	80	30000	280 x280x36
LN12 300/30W	30	150 ÷ 250	0.5	74/66	2200/1980	6500K/3000K	80	30000	280 x280x36

ĐÈN LED ỐP TRẦN LN16



LN16 540x540/40W

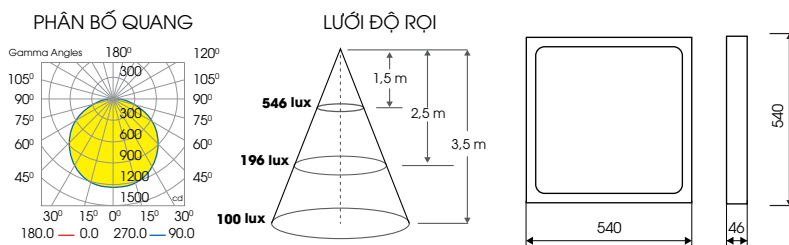

Model	Công suất	Dải điện áp hoạt động	Hệ số công suất	Hiệu suất sáng	Quang thông	Nhiệt độ màu	Chỉ số hoàn màu	Tuổi thọ	Kích thước (LxWxH)
	W	V		lm/W	lm	K		giờ	mm
LN16 540x540/40W	40	150 ÷ 250	0.5	100/90	4000/3600	6500K/3600K	80	25000	540 x540x46





NHÓM SẢN PHẨM ĐÈN LED PANEL

ƯU ĐIỂM NỔI TRỘI

- Sử dụng Chip LED Samsung đạt độ tin cậy cao
- Chất lượng ánh sáng cao (CRI \geq 80) tăng khả năng nhận diện màu sắc của vật được chiếu sáng, Ánh sáng trung thực tự nhiên
- Tương thích điện từ trường EMC/EMI
- Tối ưu mặt thiết kế chiếu sáng để đáp ứng tiêu chí chiếu sáng công trình xanh.
- Độ kín khí cao, chống côn trùng xâm nhập
- Đa dạng công suất, chủng loại, kiểu dáng (vuông/tròn/chữ nhật) đáp ứng nhu cầu khách hàng

ỨNG DỤNG

- Chiếu sáng hộ gia đình, căn hộ: Phòng khách, phòng bếp
- Chiếu sáng văn phòng tòa nhà, bệnh viện, trung tâm thương mại...: Phòng làm việc, phòng họp, tiền sảnh
- Lắp đặt âm trần, nổi trần



ĐÈN LED PANEL TRÒN PT04



PT04 90/7W

PHÂN BỐ QUANG

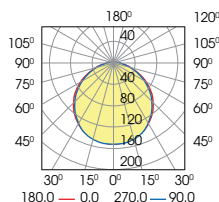

LƯỚI ĐỘ RỌI

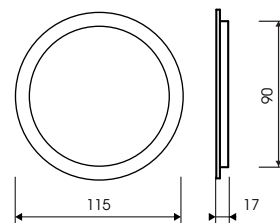
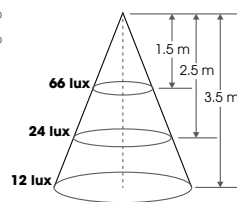

PT04 110/7W

PHÂN BỐ QUANG

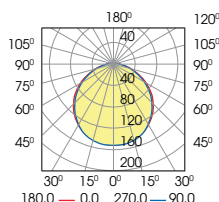

LƯỚI ĐỘ RỌI

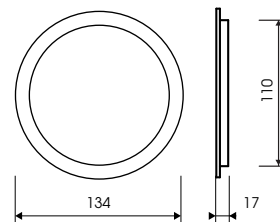
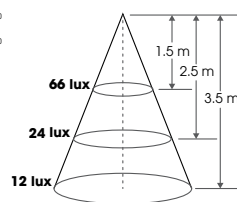

PT04 110/9W

PHÂN BỐ QUANG

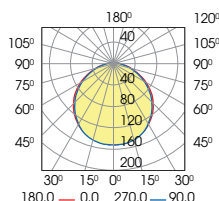

LƯỚI ĐỘ RỌI

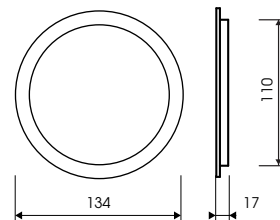
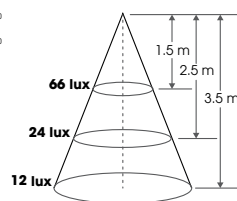

Model	Công suất	Dải điện áp hoạt động	Hệ số công suất	Hiệu suất sáng	Quang thông	Nhiệt độ màu	Chỉ số hoàn màu	Tuổi thọ	Kích thước (øxH)	Đường kính khoét trần (øc)
	W	V		lm/W	lm	K		Giờ	mm	mm
PT04 90/7W	7	150 ÷ 250	0.5	58/65/65	410/460/460	Vàng/trung tính/trắng	80	20000	115x17	90
PT04 110/7W	7	150 ÷ 250	0.5	64/67/67	450/470/470	Vàng/trung tính/trắng	80	20000	134x17	110
PT04 110/9W	9	150 ÷ 250	0.5	53/59/59	480/530/530	Vàng/trung tính/trắng	80	20000	134x17	110



PT04 135/9W

PHÂN BỐ QUANG

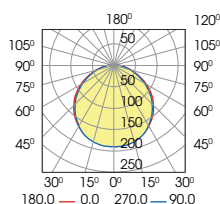

LƯỚI ĐỘ RỌI

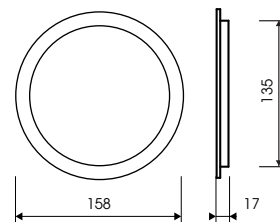
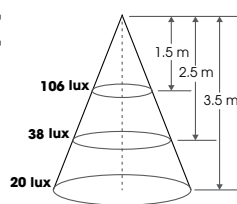

PT04 135/12W

PHÂN BỐ QUANG

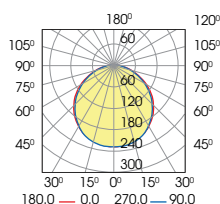

LƯỚI ĐỘ RỌI

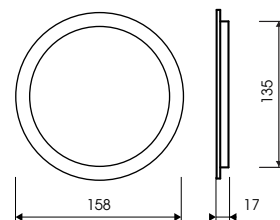
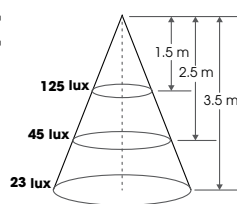

PT03 160/12W

PHÂN BỐ QUANG

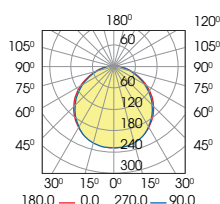

LƯỚI ĐỘ RỌI

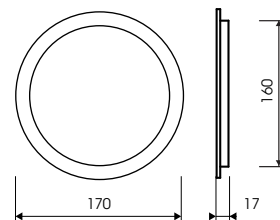
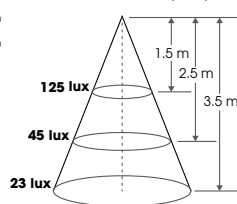

Model	Công suất W	Dải điện áp hoạt động V	Hệ số công suất	Hiệu suất sáng lm/W	Quang thông lm	Nhiệt độ màu K	Chỉ số hoàn màu	Tuổi thọ Giờ	Kích thước (øxH) mm	Đường kính khoét trần (øc) mm
PT04 135/9W	9	150 ÷ 250	0.5	55/62/62	500/555/555	Vàng/trung tính/trắng	80	20000	158x17	135
PT04 135/12W	12	150 ÷ 250	0.5	52/58/58	630/700/700	Vàng/trung tính/trắng	80	20000	158x17	135
PT03 160/12W	12	150 ÷ 250	0.5	63/67	750/800	3000/6500	80	20000	170x17	160

ĐÈN LED PANEL VUÔNG PN04



PN04 110x110/9W

PHÂN BỐ QUANG

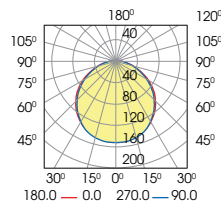

LƯỚI ĐỘ RỌI

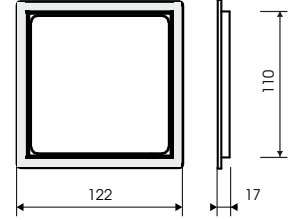
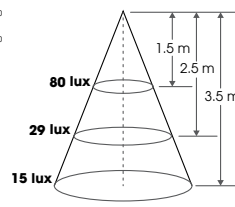

PN04 160x160/12W

PHÂN BỐ QUANG

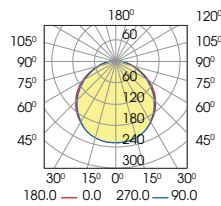

LƯỚI ĐỘ RỌI

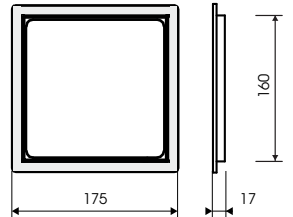
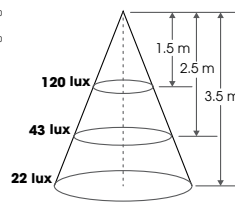

Model	Công suất	Dải điện áp hoạt động	Hệ số công suất	Hiệu suất sáng	Quang thông	Nhiệt độ màu	Chỉ số hoàn màu	Tuổi thọ	Kích thước (WxH)	Đường kính khoét trần (øc)
	W	V		lm/W	lm	K		Giờ	mm	mm
PN04 110x110/9W	9	150 ÷ 250	0.5	55-61	495/550	3000/6500	80	20000	120 x22	110
PN04 160x160/12W	12	150 ÷ 250	0.5	60-66	720-800	3000/6500	80	20000	175 x22	160

ĐÈN LED PANEL P06



P06 600x600/40W

PHÂN BỐ QUANG

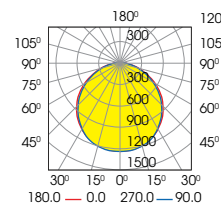

LƯỚI ĐỘ RỌI

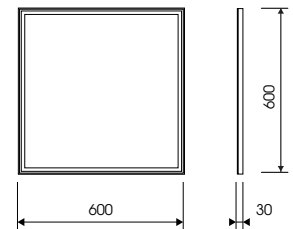
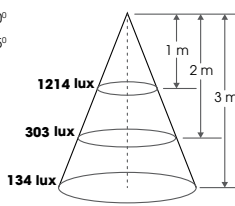

P06 300x1200/40W

PHÂN BỐ QUANG

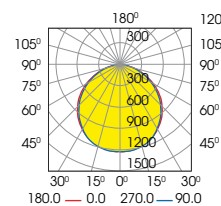

LƯỚI ĐỘ RỌI

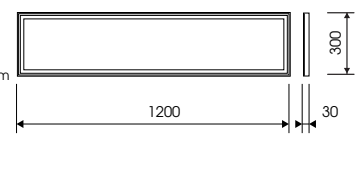
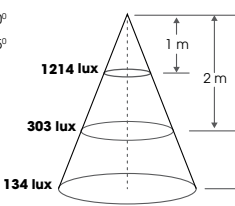

Model	Công suất	Dải điện áp hoạt động	Hệ số công suất	Hiệu suất sáng	Quang thông	Nhiệt độ màu	Chỉ số hoàn màu	Tuổi thọ	Kích thước (DxRxC)
	W	V		lm/W	lm	K		Giờ	mm
P06 600x600/40W	40W	150 ÷ 250	0.5	90/100	3600/4000	3000/6500/4000	80	25 000	600x600x30
P06 300x1200/40W	40W	150 ÷ 250	0.5	90/100	3600/4000	3000/6500/4000	80	25 000	1200x300x30

ĐÈN LED PANEL CHIẾU CẠNH P08



P08 300x1200/40W

PHÂN BỐ QUANG

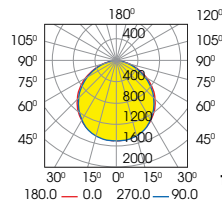

LƯỚI ĐỘ RỌI

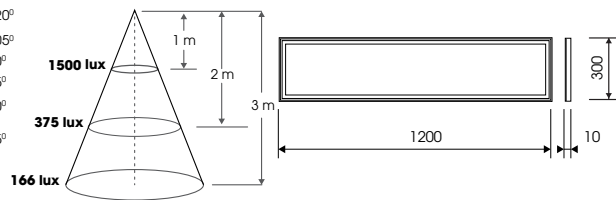

P08 600x600/40W

PHÂN BỐ QUANG

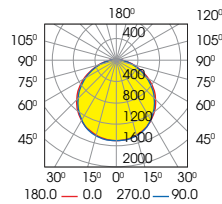

LƯỚI ĐỘ RỌI

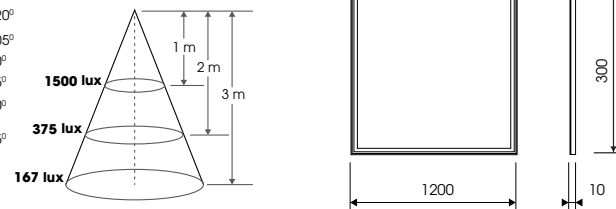

P08 600x1200/80W

PHÂN BỐ QUANG

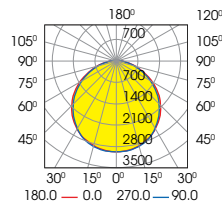

LƯỚI ĐỘ RỌI

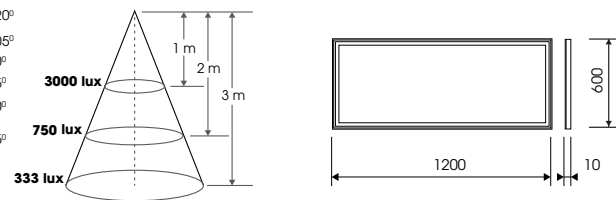

Model	Công suất	Dải điện áp hoạt động	Hệ số công suất	Hiệu suất sáng	Quang thông	Nhiệt độ màu	Chỉ số hoàn màu	Tuổi thọ	Kích thước (DxRxC)
	W	V		lm/W	lm	K		Giờ	mm
P08 300x1200/40W	40	150 ÷ 250	0.9	100/105	4000/4200	3000/6500/4000	80	25 000	1200x300x10
P08 600x600/40W	40	150 ÷ 250	0.9	100/105	3800/4000	3000/6500/4000	80	25 000	600x600x10
P08 600x1200/80W	80	150 ÷ 250	0.9	100/105	8000/8400	3000/4000/6500	80	25000	1200x600x10



ĐÈN LED PANEL TRANG TRÍ P04

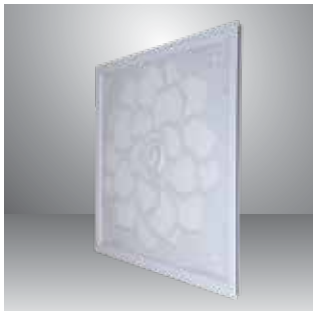

P04 TTR01 600x600/40W

PHÂN BỐ QUANG

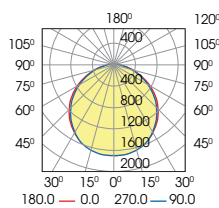

LƯỚI ĐỘ RỌI

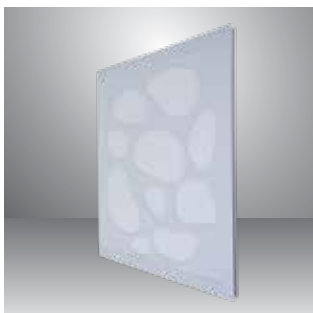
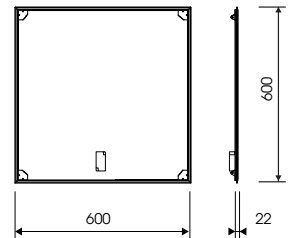
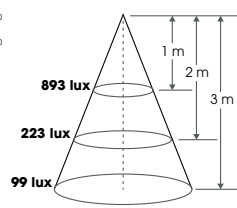

P04 TTR03 600x600/40W

PHÂN BỐ QUANG

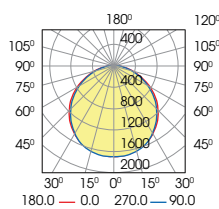

LƯỚI ĐỘ RỌI

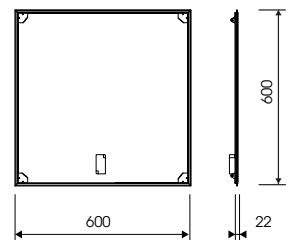
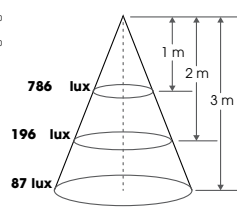

Model	Công suất	Dải điện áp hoạt động	Hệ số công suất	Hiệu suất sáng	Quang thông	Nhiệt độ màu	Chỉ số hoàn màu	Tuổi thọ	Kích thước (DxRxC)	Dòng điện Max
	W	V		lm/W	lm	K		Giờ	mm	(A)
P04TTR01 600x600/40W	40	150 ÷ 250	0.9	50	2000	3000/6500	80	25000	600x600x10	0.17
P04TTR03 600x600/40W	40	150 ÷ 250	0.9	55	2200	3000/6500	80	25000	600x600x10	0.17

* Hoa văn trang trí có thể sản xuất theo yêu cầu của khách hàng



NHÓM SẢN PHẨM ĐÈN LED DÂY

ƯU ĐIỂM NỔI TRỘI

- Sử dụng chip LED Hàn Quốc hiệu suất sáng cao, tuổi thọ cao
- Cấu tạo vỏ nhựa PVC có độ bền cao, dễ dàng uốn cong và khả năng chống nước tốt (IP65)

ỨNG DỤNG

- Chiếu sáng trong nhà: trang trí hắt trần thạch cao, hắt tường, tạo điểm nhấn cho phòng khách, phòng ngủ; chiếu sáng bổ sung cho kệ, tủ bếp,...
- Chiếu sáng ngoài trời: sân vườn, cây cối, tòa nhà,...

ĐÈN LED DÂY

LD01 1000/7W



Công suất (W):	7
Dải điện áp hoạt động (V):	150 ÷ 250
Quang thông (lm):	300
Nhiệt độ màu (K):	3000/6500
Chỉ số hoàn màu:	80
Tuổi thọ (giờ):	25000
Kích thước (RxC) (mm):	14x8
Cấp bảo vệ:	IP65
Cuộn (m):	50 -100

LD01 1000/9W



Công suất (W):	9
Dải điện áp hoạt động (V):	150 ÷ 250
Quang thông (lm):	700
Nhiệt độ màu (K):	3000/6500
Chỉ số hoàn màu:	80
Tuổi thọ (giờ):	25000
Kích thước (RxC) (mm):	18x9
Cấp bảo vệ:	IP65
Cuộn (m):	50 -100

LD01 ĐM 1000/9W



Công suất (W):	9
Dải điện áp hoạt động (V):	150 ÷ 250
Quang thông (lm):	600
Nhiệt độ màu (K):	3000/4000/6500
Chỉ số hoàn màu:	80
Tuổi thọ (giờ):	25000
Kích thước (RxC) (mm):	18x10
Cấp bảo vệ:	IP65
Cuộn (m):	50 -100

LD01.B 1000/7W



Công suất (W):	7
Dải điện áp hoạt động (V):	150 ÷ 250
Màu ánh sáng:	Blue
Tuổi thọ (giờ):	25000
Kích thước (RxC) (mm):	13x7
Cấp bảo vệ:	IP65
Cuộn (m):	100

LD01.R 1000/7W



Công suất (W):	7
Dải điện áp hoạt động (V):	150 ÷ 250
Màu ánh sáng:	Red
Tuổi thọ (giờ):	25000
Kích thước (RxC) (mm):	13x7
Cấp bảo vệ:	IP65
Cuộn (m):	100

LD01 1000/12W (12VDC)



Công suất (W):	12
Điện áp nguồn (VDC):	12
Quang thông (lm):	1300
Nhiệt độ màu (K):	3000 / 6500
Chỉ số hoàn màu:	80
Tuổi thọ (giờ):	25000
Kích thước (RxC) (mm):	13x7
Cấp bảo vệ:	IP65
Cuộn (m):	100

BỘ PHỤ KIỆN LED DÂY

Bộ phụ kiện nối dài Đèn LED dây LD01 1000/7W

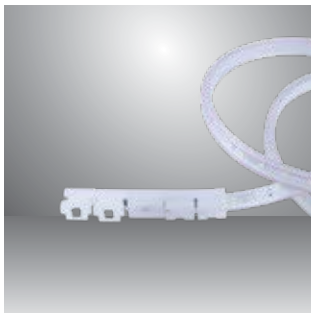

Cấp bảo vệ:	IP65
Số lượng/ thùng (cái):	50

Bộ phụ kiện nối dài Đèn LED dây LD01 1000/9W

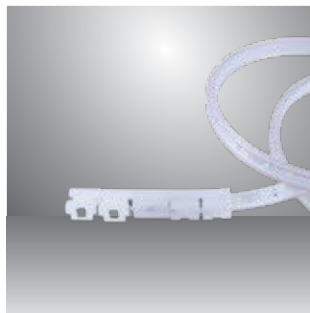

Cấp bảo vệ:	IP65
Số lượng/ thùng (cái):	50

Bộ phụ kiện nối dài Đèn LED dây LD01 ĐM 1000/9W

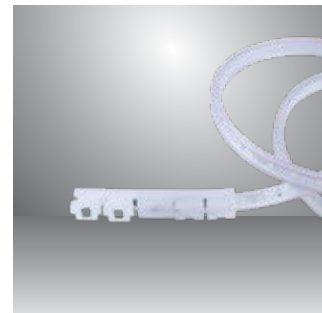

Cấp bảo vệ:	IP65
Số lượng/ thùng (cái):	50

BỘ DRIVER LED DÂY

DR-LD01 1000/7W



DR-LD01 1000/9W



DR-LD01 ĐM 1000/9W



DR-LD01 60W (12VDC)

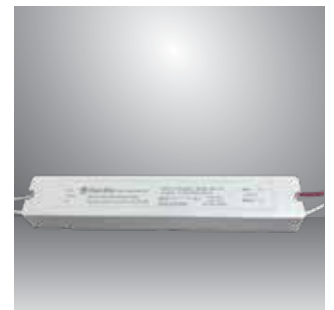

Model	Công suất W	Điện áp vào VAC	Điện áp ra VDC	Nhiệt độ làm việc °C	Cấp bảo vệ
DR-LD01 1000/7W	500	150 ÷ 250	150 ÷ 250	-10 ÷ 40	IP65
DR-LD01 1000/9W	500	150 ÷ 250	150 ÷ 250	-10 ÷ 40	IP65
DR-LD01 ĐM 1000/9W (*)	300	150 ÷ 250	150 ÷ 250	-10 ÷ 40	IP65
DR-LD01 60W (12VDC)	60	170 ÷ 250	(11.5÷12.5)	-10 ÷ 40	IP65

(*) 1 Bộ Driver chỉ sử dụng cho tối đa 25m

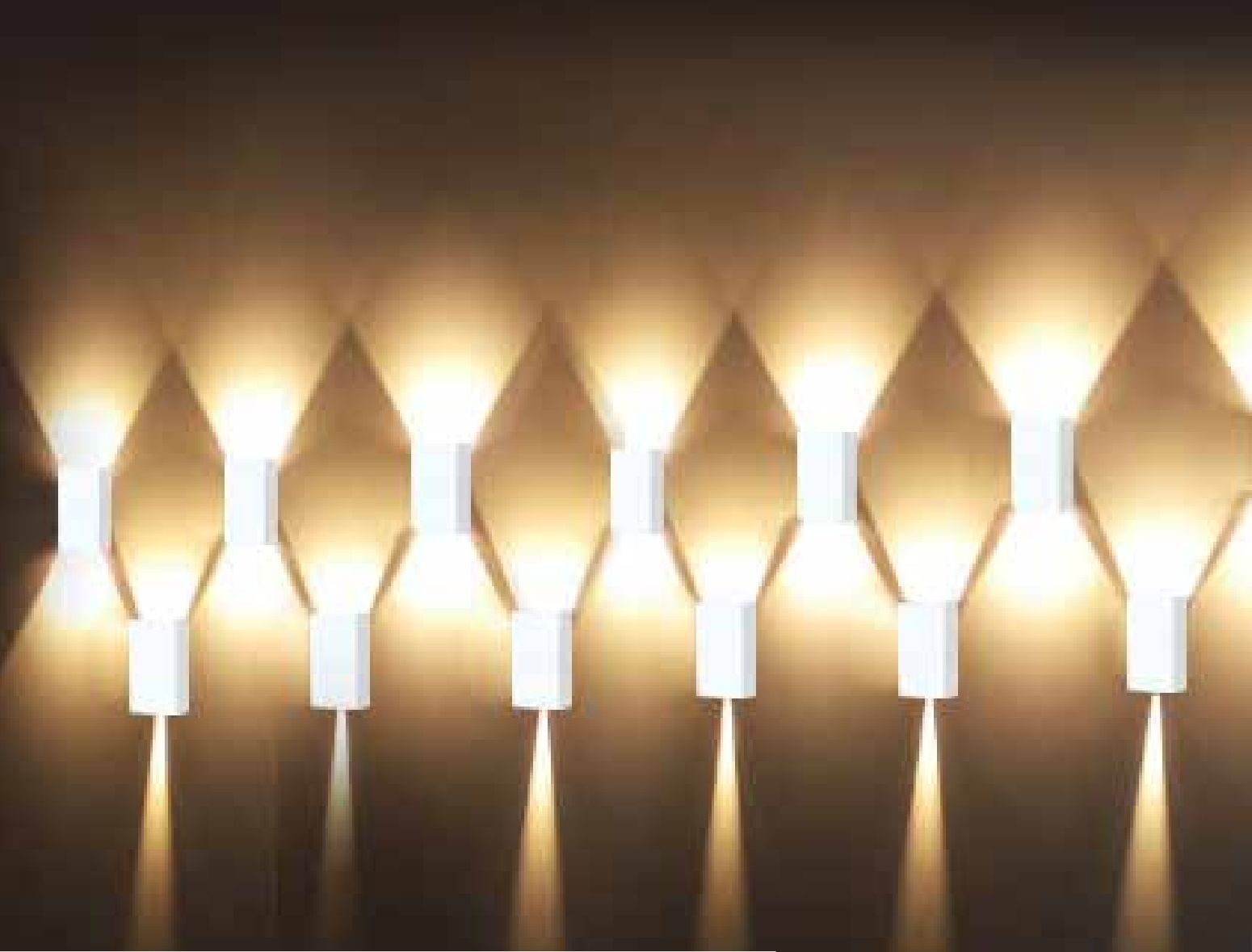

NHÓM SẢN PHẨM ĐÈN LED GẮN TƯỜNG

ƯU ĐIỂM NỔI TRỘI

- Nguồn sáng LED hiệu suất cao, tuổi thọ cao
- Kiểu dáng thiết kế độc đáo, hiện đại, tạo điểm nhấn cho không gian ngôi nhà
- Phân bố ánh sáng bán trực tiếp: phù hợp chiếu sáng nội thất
- Chỉ số hoàn màu cao (Ra=80) mang đến ánh sáng trung thực, sắc nét
- Nhiệt độ làm việc rộng $-10^{\circ}\text{C}\div 40^{\circ}\text{C}$: phù hợp điều kiện nhiệt thời tiết đới gió mùa

HIỆU QUẢ KINH TẾ

- Tiết kiệm đến 50-80% điện năng thay thế bộ đèn gắn tường sử dụng bóng sợi đốt, halogen, compact. Giảm chi phí hóa đơn tiền điện
- Tuổi thọ cao 15 000 giờ (L70), cao gấp 15 lần đèn sợi đốt; 3-4 lần bộ đèn bóng compact; không hạn chế số lần tắt bật

ỨNG DỤNG

- Chiếu sáng tạo điểm nhấn cho các không gian phòng khách, phòng ngủ, hành lang, cầu thang, văn phòng,....

ĐÈN LED GẮN TƯỜNG

GT05 T/2,5W



Công suất (W):	2,5
Điện áp danh định (V/Hz):	220/50
Nhiệt độ màu (K):	2700
Chỉ số hoàn màu:	80
Tuổi thọ (giờ):	20000
Kích thước (RxC) (mm):	213x93x128

GT06 CD/2,5W

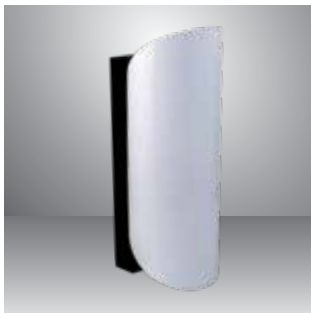

Công suất (W):	2,5
Điện áp danh định (V/Hz):	220/50
Nhiệt độ màu (K):	2700
Chỉ số hoàn màu:	80
Tuổi thọ (giờ):	20000
Kích thước (RxC) (mm):	265x95x115

GT08/2,5W



Công suất (W):	2,5
Điện áp danh định (V/Hz):	220/50
Nhiệt độ màu (K):	2700
Chỉ số hoàn màu:	80
Tuổi thọ (giờ):	20000
Kích thước (RxC) (mm):	135x95x183





GT07/5W



Công suất (W):	5
Điện áp danh định (V/Hz):	220/50
Quang thông (lm):	300
Nhiệt độ màu (K):	Trắng/Vàng
Chỉ số hoàn màu:	80
Tuổi thọ (giờ):	15000
Kích thước (DxRxH) (mm):	307x108x100

GT08/5W



Công suất (W):	5
Điện áp danh định (V/Hz):	220/50
Quang thông (lm):	250
Nhiệt độ màu (K):	Trắng/Vàng
Chỉ số hoàn màu:	80
Tuổi thọ (giờ):	15000
Kích thước (DxRxH) (mm):	187x143x100

GT12/5W

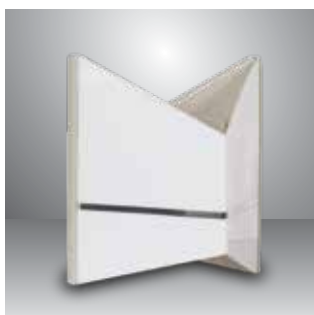

Công suất (W):	5
Điện áp danh định (V/Hz):	220/50
Quang thông (lm):	350
Nhiệt độ màu (K):	3000
Chỉ số hoàn màu:	80
Tuổi thọ (giờ):	15000
Kích thước (DxRxH) (mm):	217x177x112

ĐÈN LED ỐP TƯỜNG

LN12 70x160/5W



Công suất (W):	5
Điện áp danh định (V/Hz):	220/50
Hiệu suất sáng (lm/W)	90/100/100
Quang thông (lm):	450/500/500
Nhiệt độ màu (K):	3000/4000/6500
Chỉ số hoàn màu:	80
Tuổi thọ (giờ):	25000
Kích thước (RxC) (mm):	160x70
Cấp bảo vệ:	IP54

LN12 90x195/10W



Công suất (W):	10
Điện áp danh định (V/Hz):	220/50
Hiệu suất sáng (lm/W)	90/100/100
Quang thông (lm):	900/1000/1000
Nhiệt độ màu (K):	3000/4000/6500
Chỉ số hoàn màu:	80
Tuổi thọ (giờ):	25000
Kích thước (RxC) (mm):	195x90
Cấp bảo vệ:	IP54





NHÓM SẢN PHẨM ĐÈN LED ÂM TRẦN M15

ƯU ĐIỂM NỔI TRỘI

- Sử dụng chip LED Hàn Quốc: chất lượng cao, hiệu suất cao, tuổi thọ cao.
- Dải điện áp rộng (150÷250)V: đáp ứng dải điện áp lưới tại Việt Nam.
- Thân đèn bằng hợp kim nhôm: hệ số dẫn nhiệt cao, tăng tính thẩm mỹ của sản phẩm.
- Mặt tán xạ mica: hệ số truyền sáng cao, tạo phân bố ánh sáng đều trên bề mặt, giảm độ chói, góc mở rộng.
- Tối ưu mặt thiết kế chiếu sáng: đáp ứng tiêu chí chiếu sáng công trình xanh.
- Hệ số trả màu cao (Ra = 80): cho ánh sáng trung thực tự nhiên (đáp ứng tiêu chuẩn chiếu sáng Việt Nam TCVN 7114: 2008).
- Khả năng tương thích điện từ (EMC): giúp đèn LED hoạt động bình thường trong môi trường điện từ và không gây nhiễu đến hệ thống thiết bị khác (Đáp ứng tiêu chuẩn TCVN 7186:2010/CISPR 15:2009)
- Khả năng chịu xung đột biến điện áp cao: bảo vệ đèn khỏi tác động của các xung điện áp cao gây ra bởi các thiết bị khác (Đáp ứng tiêu chuẩn TCVN 8241-4-5/IEC6100-4-5).
- Nhiệt độ làm việc rộng -10°C÷40°C: phù hợp điều kiện thời tiết nhiệt đới gió mùa.
- Không chứa thủy ngân và hóa chất độc hại, không phát ra tia tử ngoại: bảo vệ môi trường và an toàn cho người sử dụng.
- Tiêu chuẩn chung áp dụng: TCVN 7722-1 / IEC60598-1.

HIỆU QUẢ KINH TẾ

- Tiết kiệm đến 60% điện năng thay thế bộ máng đèn bóng huỳnh quang T8, T10 ballast sắt từ, điện tử.
- Giảm chi phí hóa đơn tiền điện
- Tuổi thọ cao 25 000 giờ (L70), cao gấp 2-3 lần bộ máng đèn bóng huỳnh quang T8, T10 ballast sắt từ, điện tử, không hạn chế số lần tắt bật

ỨNG DỤNG

- Chiếu sáng văn phòng: phòng làm việc, phòng họp, hội trường,...
- Chiếu sáng bệnh viện: phòng khám, phòng chờ,...
- Chiếu sáng trường học: lớp học, thư viện, phòng giáo viên,...

BỘ ĐÈN LED M15 VUÔNG



M15 600x600/36W

PHÂN BỐ QUANG

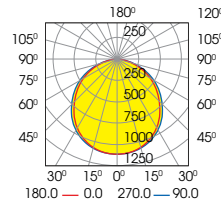

LƯỚI ĐỘ RỌI

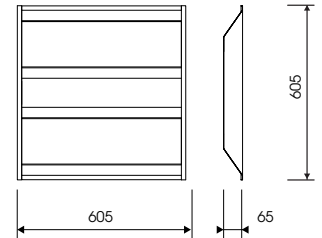
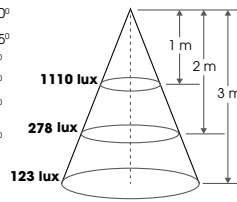

Model	Công suất	Dải điện áp hoạt động	Hệ số công suất	Hiệu suất sáng	Quang thông	Nhiệt độ màu	Chỉ số hoàn màu	Tuổi thọ	Kích thước (DxRxH)	Dòng điện Max
	W	V		lm/W	lm	K		giờ	mm	A
M15 600x600/36W	36	150÷250	0.9	82/86/86	2950/3100/3100	3000/4000/6500	80	25000	605x605x65	0.28

BỘ ĐÈN LED M15 DÀI



M15 300x1200/36W

PHÂN BỐ QUANG

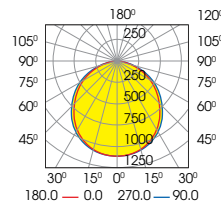

LƯỚI ĐỘ RỌI

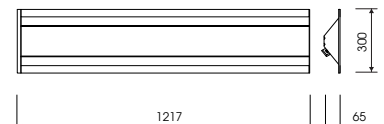
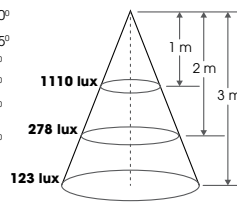

M15 600x1200/72W

PHÂN BỐ QUANG

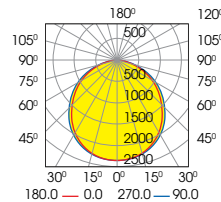

LƯỚI ĐỘ RỌI

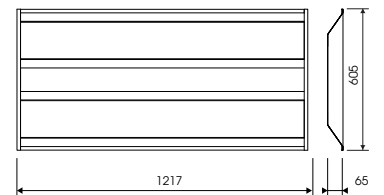
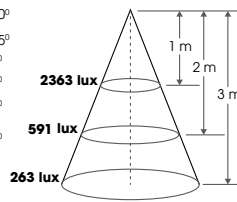

Model	Công suất	Dải điện áp hoạt động	Hệ số công suất	Hiệu suất sáng	Quang thông	Nhiệt độ màu	Chỉ số hoàn màu	Tuổi thọ	Kích thước (DxRxH)	Dòng điện Max
	W	V		lm/W	lm	K		giờ	mm	A
M15 300x1200/36W	36	150÷250	0.9	82/86/86	2950/3100/3100	3000/4000/6500	80	25000	1217x300x65	0.28
M15 600x1200/72W	72	150÷250	0.9	82/86/86	5900/6200/6200	3000/4000/6500	80	25000	1217x605x65	0.56



NHÓM SẢN PHẨM ĐÈN LED M26-M36

ƯU ĐIỂM NỔI TRỘI

- Sử dụng chip LED Hàn Quốc: chất lượng cao, hiệu suất cao, tuổi thọ cao.
- Dải điện áp rộng (150÷250) V: đáp ứng dải điện áp lưới tại Việt Nam.
- Phân bố quang đồng đều, hạn chế chói lóa, góc mở rộng, tạo cảm giác thân thiện và thoải mái cho người dùng
- Thiết kế kiểu dáng sang trọng, ấn tượng, khác biệt phù hợp lắp đặt nhiều không gian
- Hệ số trả màu cao (Ra = 80): cho ánh sáng trung thực tự nhiên (Đáp ứng tiêu chuẩn chiếu sáng Việt Nam TCVN 7114: 2008).
- Khả năng chống hiệu ứng nhấp nháy ánh sáng (Flicker free): không gây mỏi mắt, mang lại cảm giác dễ chịu, bảo vệ đôi mắt.
- Khả năng chịu xung đột biến điện áp cao: bảo vệ đèn khỏi tác động của các xung điện áp cao gây ra bởi các thiết bị khác (Đáp ứng tiêu chuẩn TCVN 8241-4-5/IEC6100-4-5).
- Nhiệt độ làm việc rộng -10°C÷40°C: phù hợp điều kiện thời tiết nhiệt đới gió mùa.
- Không chứa thủy ngân và hóa chất độc hại, không phát ra tia tử ngoại: bảo vệ môi trường và an toàn cho người sử dụng.
- Tiêu chuẩn chung áp dụng:TCVN 7722-1/IEC60598-1.





Chiếu sáng văn phòng công sở _____

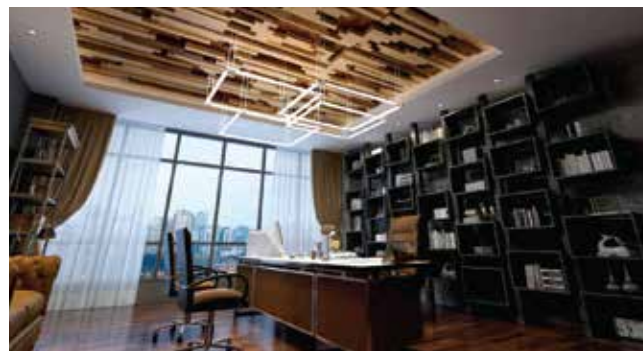

Chiếu sáng phòng làm việc _____



Chiếu sáng phòng khách _____



Chiếu sáng khu vui chơi _____

HIỆU QUẢ KINH TẾ

- Tiết kiệm đến 60% điện năng thay thế bộ đèn bóng huỳnh quang bóng T8, T10 ballast sắt từ, điện tử. Giảm chi phí hóa đơn tiền điện
- Tuổi thọ cao 25 000 giờ (L70), cao gấp 2-3 lần bộ đèn huỳnh quang bóng T8, T10 ballast sắt từ, điện tử, không hạn chế số lần tắt bật

ỨNG DỤNG

- Chiếu sáng văn phòng công sở: Phòng làm việc, phòng họp, hội trường,...
- Chiếu sáng nhà ở: phòng khách, phòng ngủ, phòng đọc sách,....
- Chiếu sáng Décor cho nhiều không gian (tạo các góc chiếu khác nhau, chiếu thẳng, chiếu hắt, chiếu cạnh, chiếu vị trí khó lắp đặt khi kết hợp bộ gá đa năng)

BỘ ĐÈN LED M20

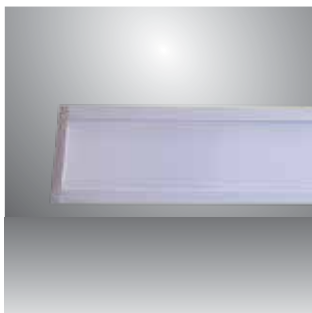

M20 AT01 1200/24W (*)

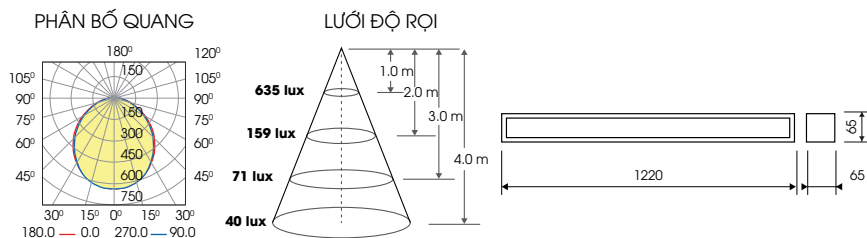

Model	Công suất	Dải điện áp hoạt động	Hệ số công suất	Hiệu suất sáng	Quang thông	Nhiệt độ màu	Chỉ số hoàn màu	Tuổi thọ	Kích thước (DxRxC)	ĐK khoét trần
	W	V		lm/W	lm	K		Giờ	mm	mm
M20 AT01 1200/24W	24	150÷250	0.9	75/80/80	1800/1920/1920	3000/4000/6500	82	25000	1220x65x65	0.2

*Lắp đặt âm trần và thả trần

BỘ ĐÈN LED M26

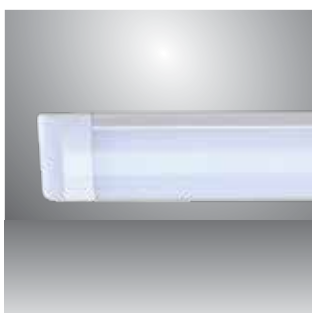

M26 300/9W

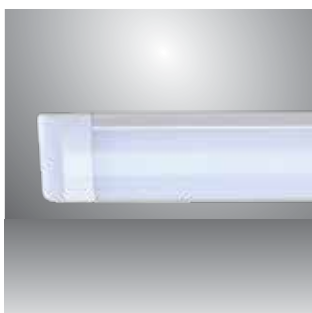
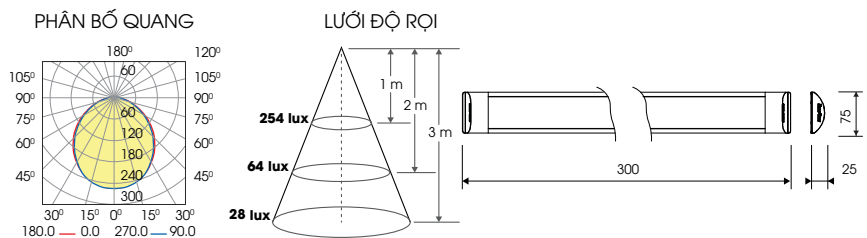

M26 600/20W

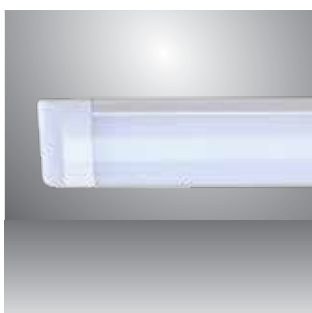
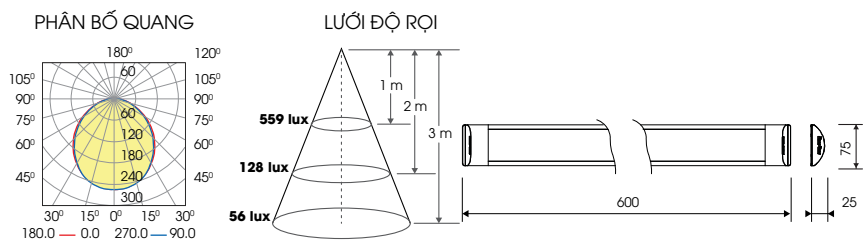

M26 1200/40W

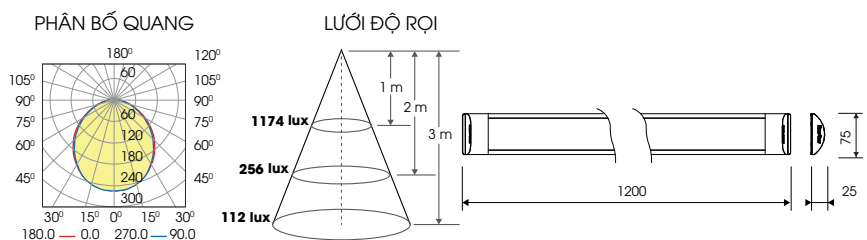

Model	Công suất	Dải điện áp hoạt động	Hệ số công suất	Hiệu suất sáng	Quang thông	Nhiệt độ màu	Chỉ số hoàn màu	Tuổi thọ	Kích thước (DxRxC)
	W	V		lm/W	lm	K		Giờ	mm
M26 300/9W	9	150÷250	0.5	73/83/83	700/750/750	3000/4000/6500	80	25000	300x75x25
M26 600/20W	20	150÷250	0.5	90/100/100	1800/2000/2000	3000/4000/6500	80	25000	600x75x25
M26 1200/40W	40	150÷250	0.5	90/100/100	3600/4000/4000	3000/4000/6500	80	25000	1200x75x25



BỘ ĐÈN LED M36



M36 1200/40W

PHÂN BỐ QUANG

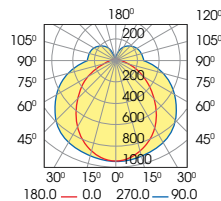

LƯỚI ĐỘ RỌI

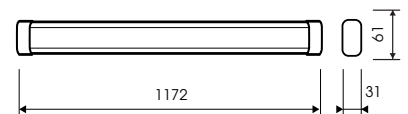
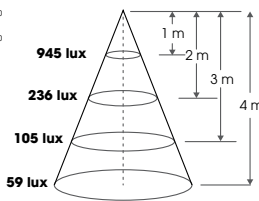

M36 600/20W

PHÂN BỐ QUANG

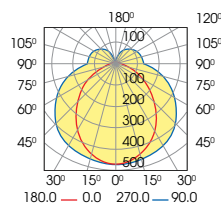

LƯỚI ĐỘ RỌI

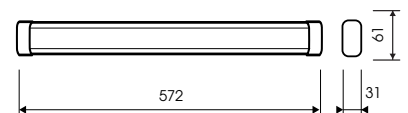
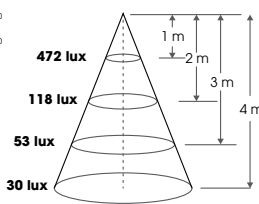

Model	Công suất	Dải điện áp hoạt động	Hệ số công suất	Hiệu suất sáng	Quang thông	Nhiệt độ màu	Chỉ số hoàn màu	Tuổi thọ	Kích thước (DxRxC)
	W	V		lm/W	lm	K		Giờ	mm
M36 1200/40W	40	150÷250	0.5	100	4000	3000/4000/6500	80	25000	1172x61x31
M36 600/20W	20	150÷250	0.5	100	2000	3000/4000/6500	80	25000	572x61x31

BỘ XOAY GÓC ĐÈN LED M36

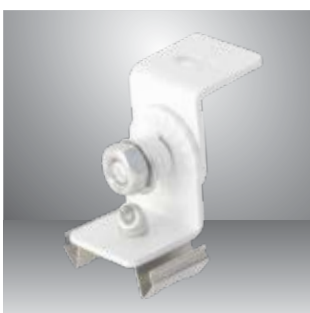

BXG DM 36-01

Phù hợp lắp bộ đèn: M36

Khả năng chịu tải tối đa (kg): 01

Số lượng đèn (bộ gá): 01

BỘ GÁ TREO ĐA NĂNG ĐÈN LED M36



BXG DM 36-01

Phù hợp lắp bộ đèn: M16-M26-M36

Số lượng đèn/01 (bộ gá): 01/02/03

Kích thước (mm): 200x50x30



NHÓM SẢN PHẨM ĐÈN LED LINEAR

ƯU ĐIỂM NỔI TRỘI

- Sử dụng chip LED Hàn Quốc hiệu suất sáng cao, tuổi thọ cao
- Chỉ số hoàn màu cao (Ra=80) mang đến ánh sáng trung thực, sắc nét
- Thiết kế linh hoạt theo yêu cầu, đa dạng cách lắp đặt (âm trần, thả trần, nổi trần)
- Cấu tạo đơn giản, dễ dàng lắp đặt.

ỨNG DỤNG

- Chiếu sáng nhà ở: phòng khách, phòng ngủ,....
- Chiếu sáng văn phòng công sở
- Chiếu sáng trung tâm thương mại

BỘ ĐÈN LED LINEAR

LR01 1000/20W

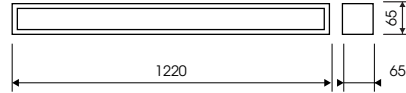

- * Sản phẩm lắp âm trần.
- * Sản phẩm đặt hàng theo yêu cầu của khách hàng.
- * Chiều dài cắt là bội số của 100 mm. và kích thước cắt tối thiểu là 100 mm.

Model	Công suất	Dải điện áp hoạt động	Hệ số công suất	Quang thông	Nhiệt độ màu	Chỉ số hoàn màu	Tuổi thọ	Kích thước (RxC)
	W	V		lm	K		Giờ	mm
LR01 1000/20W	20	150÷250	0.5	1300	3000/6500	80	25000	65x32

BỘ DRIVER LED LINEAR

DR-LR01 50W (24VDC)

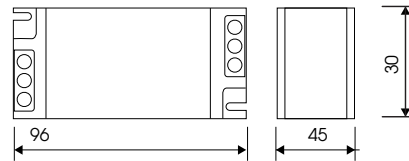

Model	Công suất	Điện áp vào	Dòng điện tiêu thụ	Hệ số công suất	Dòng điện đầu vào Max	Dòng điện đầu ra Max	Tuổi thọ	Kích thước (RxC)
	W	VDC	A		A	A	Giờ	mm
DR-LR01 50W (24VDC)	50	150÷250	50/60	0,5	0,6	1,85	30000	(96x45x30)±5

BỘ PHỤ KIỆN LED LINEAR

PK T-LR01 300x100/8W

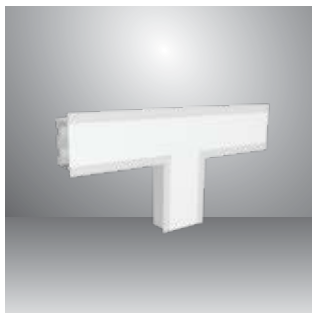

PK L-LR01 220x220/8W

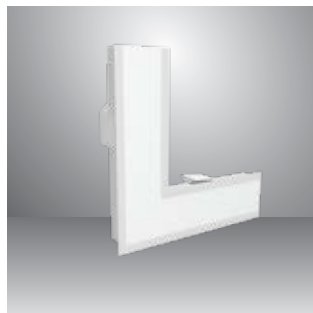

PK V-LR01 210x210/8W

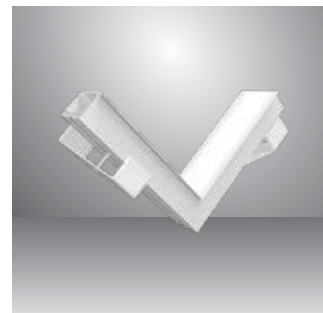

Model	Công suất	Điện áp vào	Dòng điện tiêu thụ	Quang thông	Nhiệt độ màu	Chỉ số hoàn màu	Tuổi thọ	Kích thước (RxC)	Chiều rộng khoét trần
	W	VDC	A	lm	K		Giờ	mm	mm
PK T-LR01 300x100/8W	8	23÷25	0.35	520	3000/4000/6500	80	25000	64x32	56±2
PK L-LR01 220x220/8W	8	23÷25	0.35	520	3000/4000/6500	80	25000	64x32	56±2
PK V-LR01 210x210/8W	8	23÷25	0.35	520	3000/4000/6500	80	25000	64x32	56±2



NHÓM SẢN PHẨM ĐÈN LED M38

ƯU ĐIỂM NỔI TRỘI

- Sử dụng chip LED Hàn Quốc hiệu suất sáng cao, tuổi thọ cao
- Chất lượng ánh sáng cao (Ra=80) tăng khả năng nhận diện màu sắc của vật được chiếu sáng
- Góc chiếu sáng rộng 105 độ, ánh sáng tập trung tại vị trí làm việc, chiếu sáng định hướng, giúp tăng hiệu quả công việc
- Kết cấu đơn giản, có lẫy sập, khe luồn dây, giảm chi phí và thời gian lắp đặt so với bộ đèn Tube LED đôi hay bộ đèn huỳnh quang T8.

ỨNG DỤNG

- Chiếu sáng xưởng sản xuất, siêu thị, trung tâm thương mại, văn phòng công sở, hầm để xe của toàn nhà, trường học, bệnh viện,...



BỘ ĐÈN LED M18



M18 600/18W

PHÂN BỐ QUANG

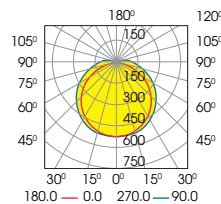

LƯỚI ĐỘ RỌI

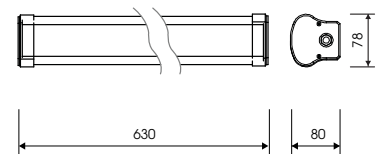
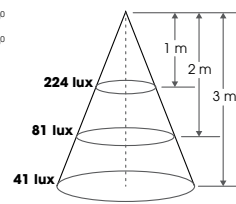

M18 1200/36W

PHÂN BỐ QUANG

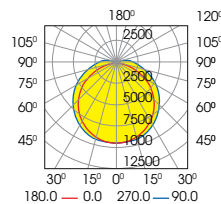

LƯỚI ĐỘ RỌI

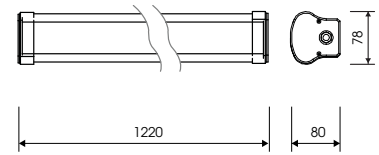
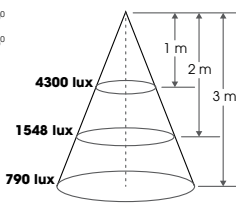

Model	Công suất	Dải điện áp hoạt động	Hệ số công suất	Hiệu suất sáng	Quang thông	Nhiệt độ màu	Chỉ số hoàn màu	Tuổi thọ	Cấp bảo vệ	Kích thước (DxRxC)
	W	V		lm/W	lm	K		Giờ		mm
M18 600/18W	18	150÷250	0.5	88/94/94	1600/1700/1700	3000/5000/6500	80	20000	IP65	630x80x78
M18 1200/36W	36	150÷250	0.5	88	3200	3000/5000/6500	80	20000	IP65	1220x80x78

BỘ ĐÈN LED M38



M38 1200/40W

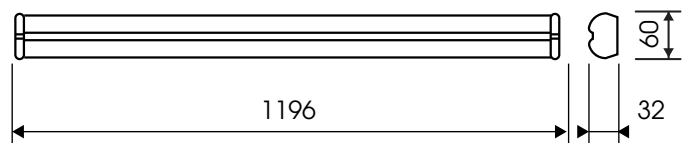

Model	Công suất	Dải điện áp hoạt động	Hệ số công suất	Hiệu suất sáng	Quang thông	Nhiệt độ màu	Chỉ số hoàn màu	Tuổi thọ	Kích thước (DxRxC)
	W	V		lm/W	lm	K		Giờ	mm
M38 1200/40W	40	150÷250	0.5	130	5200	3000/4000/6500	80	25000	1196x60x32



NHÓM SẢN PHẨM ĐÈN LED HIGHBAY

ƯU ĐIỂM NỔI TRỘI

- Sử dụng chip LED Samsung hiệu suất cao, tuổi thọ cao.
- Dải điện áp rộng (150÷250) V: đáp ứng dải điện áp lưới tại Việt Nam.
- Hệ số công suất cao ≥ 0.9 : giúp nhà máy không phải mua công suất phản kháng.
- Khả năng bật sáng tức thì: khả năng khởi động nhanh, không cần chờ thời gian khởi động lại.
- Hệ số trả màu cao ($Ra \geq 70$): cho ánh sáng trung thực tự nhiên (Đáp ứng tiêu chuẩn chiếu sáng Việt Nam TCVN 7114:2008).
- Khả năng tương thích điện từ (EMC): giúp đèn LED hoạt động bình thường trong môi trường điện từ và không gây nhiễu đến hệ thống thiết bị khác (đáp ứng tiêu chuẩn TCVN 7186:2010/ CISPR15:2009)



Chiếu sáng nhà xưởng _____



Chiếu sáng kho hàng _____



Chiếu sáng văn phòng _____

- Khả năng chịu xung đột biến điện áp cao: lên tới 6kV bảo vệ đèn khỏi tác động của các xung điện áp cao gây ra bởi các thiết bị khác (Đáp ứng tiêu chuẩn TCVN 8241-4-5/IEC6100-4-5).
- Nhiệt độ làm việc rộng $-10^{\circ}\text{C} \div 45^{\circ}\text{C}$: phù hợp điều kiện thời tiết nhiệt đới gió mùa.
- Không chứa thủy ngân và hóa chất độc hại, không phát ra tia tử ngoại: bảo vệ môi trường và an toàn cho người sử dụng.
- Tiêu chuẩn chung áp dụng: TCVN 7722-1/IEC 60598-1.

HIỆU QUẢ KINH TẾ

- Tiết kiệm đến 45-55% điện năng thay thế bộ đèn Metal halide.
- Giảm chi phí hóa đơn tiền điện
- Tuổi thọ cao 30 000 giờ (L70), cao gấp 4-5 lần bộ đèn Metal halide, không hạn chế số lần tắt bật.

ỨNG DỤNG

- Chiếu sáng nhà xưởng, kho hàng,....

ĐÈN LED Highbay UFO

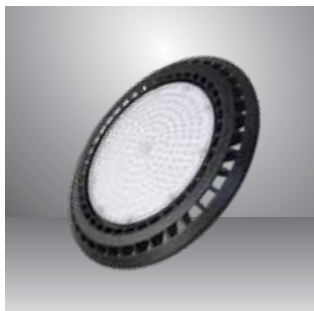

HB03 290/100W

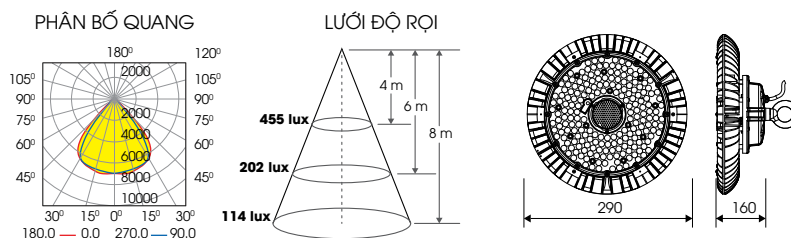

HB03 350/120W

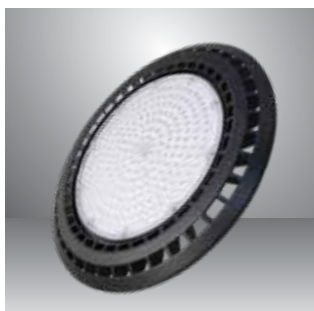
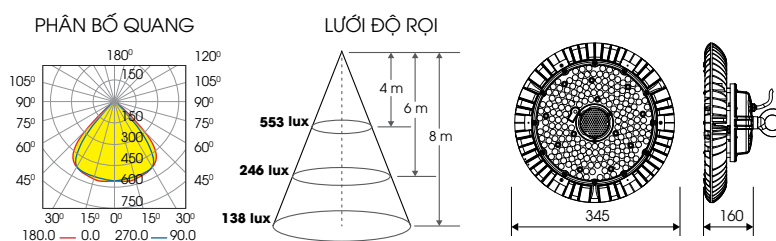

HB03 350/150W

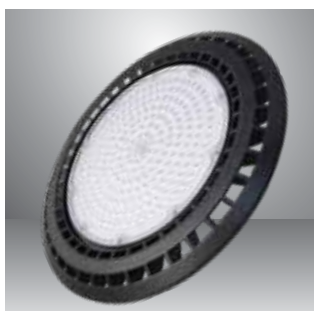
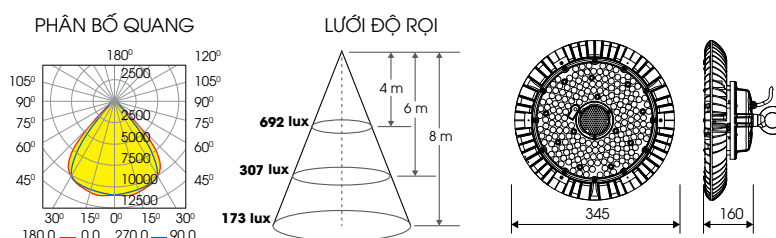

HB03 390/200W

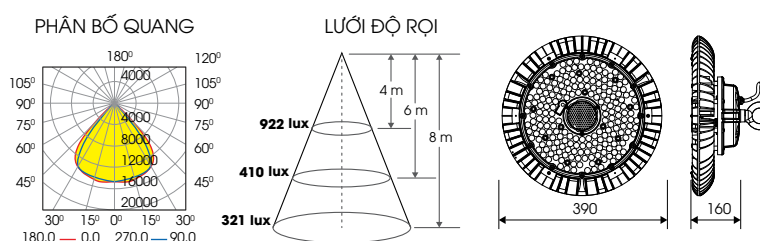

Model	Công suất	Dải điện áp hoạt động	Hệ số công suất	Hiệu suất sáng	Quang thông	Nhiệt độ màu	Chỉ số hoàn màu	Tuổi thọ	Kích thước (ØxH)
	W	V		lm/W	lm	K		Giờ	mm
HB03 290/100W	100	150÷250	0.9	120/130/130	12000/13000/13000	3000/4000/6500	80	30000	290x160
HB03 350/120W	120	150÷250	0.9	120/130/130	14400/15600/15600	3000/4000/6500	80	30000	345x160
HB03 350/150W	150	150÷250	0.9	120/130/130	18000/19500/19500	3000/4000/6500	80	30000	345x160
HB03 390/200W	200	150÷250	0.9	120/130/130	24000/26000/26000	3000/4000/6500	80	30000	390x160



ĐÈN LED LOW BAY



LB01 10W

PHÂN BỐ QUANG

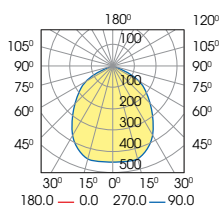

LƯỚI ĐỘ RỌI

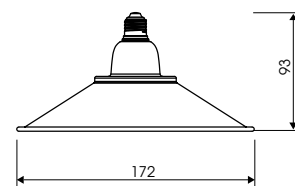
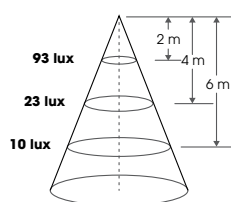

LB01 20W

PHÂN BỐ QUANG

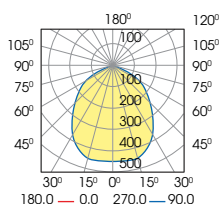

LƯỚI ĐỘ RỌI

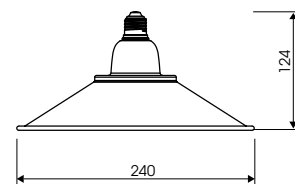
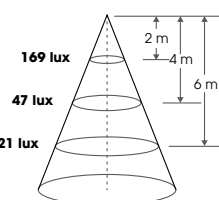

LB01 30W

PHÂN BỐ QUANG

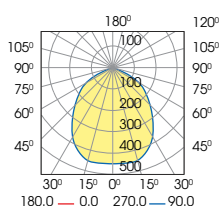

LƯỚI ĐỘ RỌI

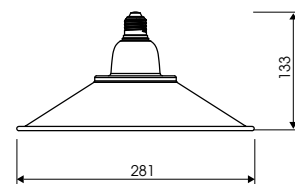
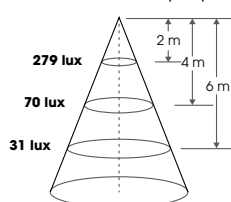

Model	Công suất	Dải điện áp hoạt động	Hệ số công suất	Hiệu suất sáng	Quang thông	Nhiệt độ màu	Chỉ số hoàn màu	Tuổi thọ	Kích thước (DxRxC)
	W	V		lm/W	lm	K		Giờ	mm
LB01 10W	10	150÷250	0.5	83	830	3000/5000/6500	80	15000	172x93
LB01 20W	20	150÷250	0.5	85	1700	3000/5000/6500	80	15000	240x124
LB01 30W	30	150÷250	0.5	83	2500	3000/5000/6500	80	15000	281x133



NHÓM SẢN PHẨM ĐÈN LED CHIẾU PHA

ƯU ĐIỂM NỔI TRỘI

- Nguồn sáng LED hiệu suất 150 lm/W: chất lượng cao, hiệu suất cao, tuổi thọ cao
- Dải điện áp rộng (150÷250)V: đáp ứng dải điện áp lưới tại Việt Nam.
- Kết cấu: vỏ đèn bằng nhôm đúc, sơn phủ chống tác động của môi trường với hệ số dẫn nhiệt cao.
- Kính làm bằng thủy tinh: Có khả năng chịu lực và nhiệt độ cao.
- Khả năng bật sáng tức thì: khả năng khởi động nhanh, không cần chờ thời gian khởi động lại.
- Hệ số trả màu cao (Ra = 80): cho ánh sáng trung thực tự nhiên (Đáp ứng tiêu chuẩn chiếu sáng Việt Nam TCVN 7114: 2008).
- Khả năng chịu xung sét lên tới 2kV: bảo vệ đèn khỏi tác động của các xung điện áp cao gây ra bởi các thiết bị khác. (Đáp ứng tiêu chuẩn TCVN 8241-4-5/IEC6100-4-5)
- Nhiệt độ làm việc rộng-10°C÷45°C: phù hợp điều kiện thời tiết nhiệt đới gió mùa.
- Không chứa thủy ngân và hóa chất độc hại, không phát ra tia tử ngoại: bảo vệ môi trường và an toàn cho người sử dụng.
- Cấp bảo vệ IP66, IK08: đảm bảo sử dụng ngoài trời, hạn chế hư hỏng.
- Tiêu chuẩn chung áp dụng: TCVN 7722-1/IEC60598-1.



Chiếu sáng biển quảng cáo _____



Chiếu sáng tòa nhà _____



Chiếu sáng sân vườn _____



Chiếu sáng công viên _____

HIỆU QUẢ KINH TẾ

- Tiết kiệm đến 55% điện năng thay thế bộ đèn chiếu sáng đường Metal Halide, Cao áp Natri. Giảm chi phí hóa đơn tiền điện.
- Tuổi thọ cao 50 000 giờ (L70), cao gấp 5 lần bóng Metal Halide, gấp 2-3 lần đèn cao áp Natri, không hạn chế số lần tắt bật.

ỨNG DỤNG

- Chiếu sáng ngoài trời: chiếu sáng biển quảng cáo, tòa nhà, công trình công cộng, công viên, sân vườn
- Lắp đặt: trên cột, gắn tường

ĐÈN LED CHIẾU PHA 06



CP06 10W

PHÂN BỐ QUANG

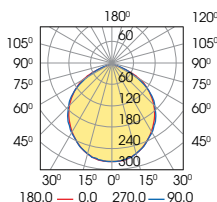

LƯỚI ĐỘ RƠI

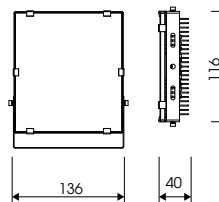
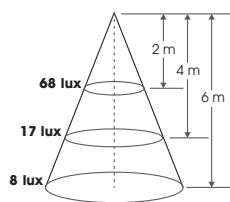

CP06 20W

PHÂN BỐ QUANG

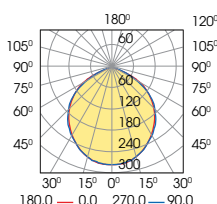

LƯỚI ĐỘ RƠI

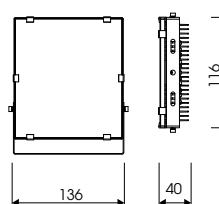
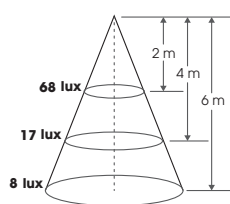

CP06 30W

PHÂN BỐ QUANG

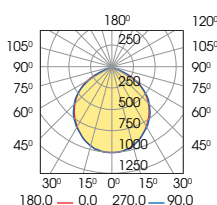

LƯỚI ĐỘ RƠI

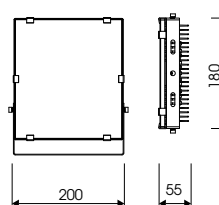
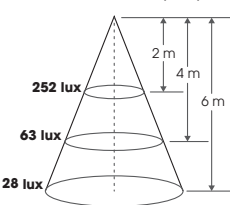

CP06 50W

PHÂN BỐ QUANG

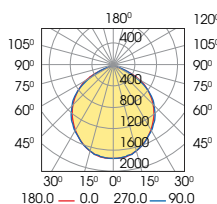

LƯỚI ĐỘ RƠI

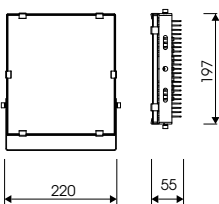
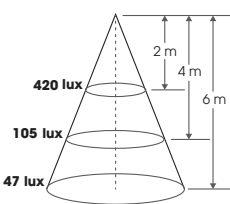

CP06 70W

PHÂN BỐ QUANG

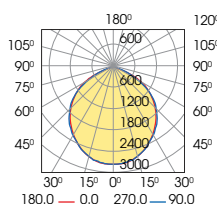

LƯỚI ĐỘ RƠI

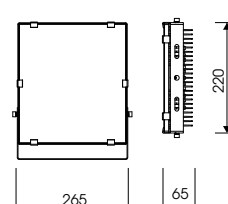
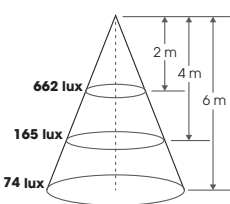

Model	Công suất	Dải điện áp hoạt động	Hệ số công suất	Hiệu suất sáng	Quang thông	Nhiệt độ màu	Khả năng chịu xung sét	Chỉ số hoàn màu	Tuổi thọ	Cấp bảo vệ	Kích thước (DxRxC)
	W	V		lm/W	lm	K	kV		Giờ		mm
CP06 10W	10	150÷250	0.5	85	850	3000/4000/6500	1.5	80	20000	IP66	136x116x40
CP06 20W	20	150÷250	0.5	78	1550	3000/4000/6500	1.5	80	20000	IP66	136x116x40
CP06 30W	30	150÷250	0.5	77	2300	3000/4000/6500	2	80	20000	IP66	200x180x55
CP06 50W	50	150÷250	0.5	83	4150	3000/4000/6500	2	80	20000	IP66	220x197x55
CP06 70W	70	150÷250	0.9	90	6300	3000/5000/6500	6	80	20000	IP66	265x220x65

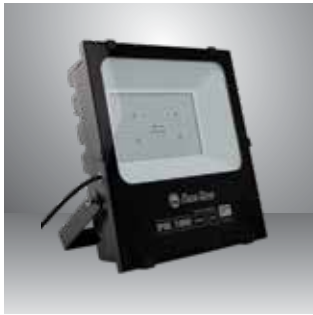

CP06 100W

PHÂN BỐ QUANG

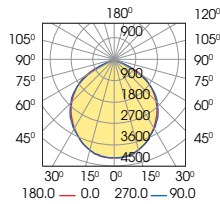

LƯỚI ĐỘ RỌI

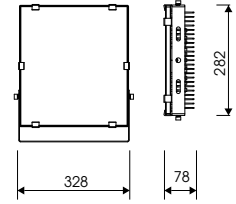
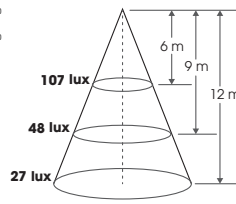

CP06 150 W

PHÂN BỐ QUANG

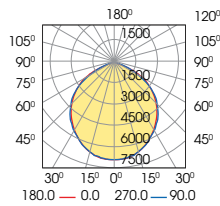

LƯỚI ĐỘ RỌI

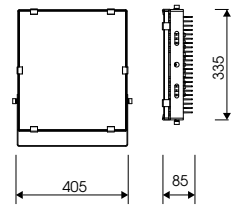
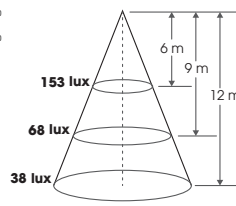

CP06 200W

PHÂN BỐ QUANG

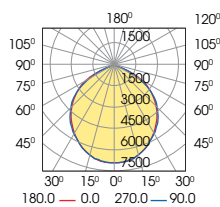

LƯỚI ĐỘ RỌI

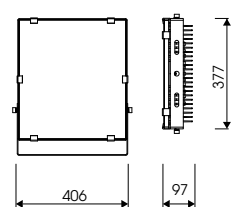
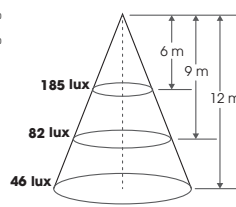

Model	Công suất W	Dải điện áp hoạt động V	Hệ số công suất	Hiệu suất sáng lm/W	Quang thông lm	Nhiệt độ màu K	Khả năng chịu xung sét kV	Chỉ số hoàn màu	Tuổi thọ Giờ	Cấp bảo vệ	Kích thước (DxRxC) mm
CP06 100W	100	150÷250	0.9	95	9500	3000/5000/6500	6	80	20000	IP66	328x282x78
CP06 150W	150	150÷250	0.9	90	13500	3000/5000/6500	6	80	20000	IP66	405x335x85
CP06 200W	200	150÷250	0.9	100	20000	3000/5000/6500	6	80	20000	IP66	406x377x97

ĐÈN LED CHIẾU PHA 08

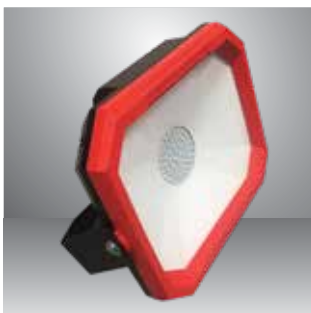

CP08 50W

PHÂN BỐ QUANG

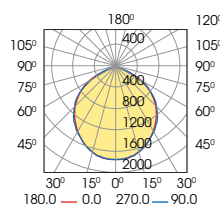

LƯỚI ĐỘ RỌI

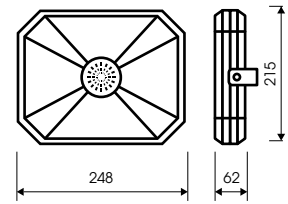
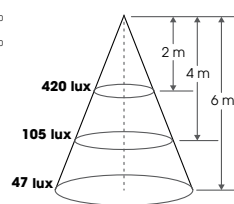

Model	Công suất W	Dải điện áp hoạt động V	Hệ số công suất	Hiệu suất sáng lm/W	Quang thông lm	Nhiệt độ màu K	Khả năng chịu xung sét kV	Chỉ số hoàn màu	Tuổi thọ Giờ	Cấp bảo vệ	Kích thước (DxRxC) mm
CP08 50W	50	150÷250	0.5	100/110/110	5000/5500/5500	3000/5000/6500	2	80	25000	IP65	248x215x62



NHÓM SẢN PHẨM ĐÈN LED TRACKLIGHT

ƯU ĐIỂM NỔI TRỘI

- Nguồn sáng LED chất lượng cao, độ tin cậy, tuổi thọ cao giúp tần suất và chi phí thay thế, bảo dưỡng
- Thân đèn làm bằng nhôm đúc, chống ăn mòn, chống oxy hóa
- Sử dụng thấu kính quang học để tạo hiệu quả cao nhất trong chiếu sáng
- Dễ dàng thay đổi góc chiếu sáng, góc mở đèn 24 độ, phù hợp không gian chiếu sáng Indoor trang trí tạo điểm nhấn
- Kết cấu linh hoạt, phù hợp chiếu sáng điểm
- Ít phát nhiệt, không làm nóng bề mặt đèn và môi trường xung quanh
- Chất lượng ánh sáng trung thực, tự nhiên, chỉ số hoàn màu (Ra ≥ 80). (Đáp ứng tiêu chuẩn chiếu sáng Việt Nam TCVN 7114: 2008).

ỨNG DỤNG

- Chiếu sáng điểm, rọi trong các cửa hàng thời trang, siêu thị, trung tâm thương mại, phòng triển lãm, bảo tàng,...

ĐÈN LED TRACKLIGHT 04



TRL04 20W

PHÂN BỐ QUANG

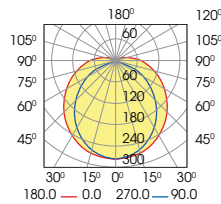

LƯỚI ĐỘ RỌI

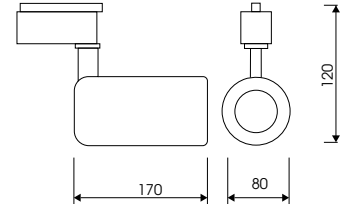
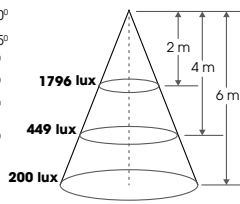

TRL04 25W

PHÂN BỐ QUANG

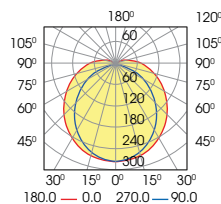

LƯỚI ĐỘ RỌI

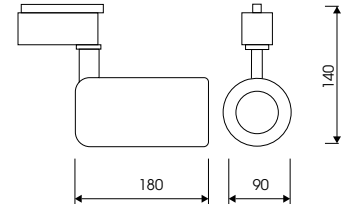
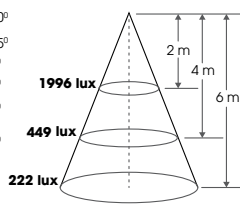

ĐÈN LED TRACKLIGHT 05

TRL05 20W

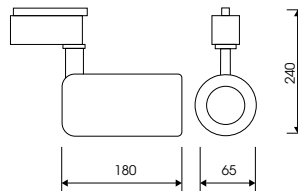

TRL05 30W

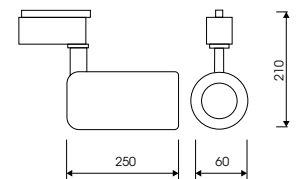

ĐÈN LED TRACKLIGHT 06 (xoay góc)

TRL06 20W

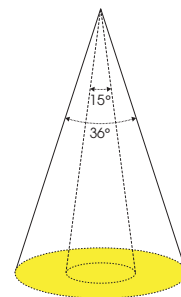
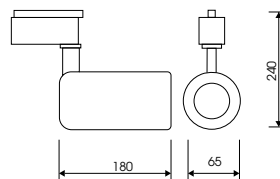

- Góc chiếu tùy chỉnh **15°+36°**
- Sử dụng Lense quang học tạo phân bố quang đều
- Vỏ sử dụng nhôm tinh khiết ép thủy lực

Model	Công suất W	Dải điện áp hoạt động V	Hệ số công suất	Hiệu suất sáng lm/W	Quang thông lm	Nhiệt độ màu K	Góc chiếu độ	Chỉ số hoàn màu	Tuổi thọ Giờ	Kích thước (ØxRxC) mm
TRL04 20W	20	150÷250	0.5	81/90/90	1620/1800/1800	3000/4000/5000	24	90	25000	80x170x120
TRL04 25W	25	150÷250	0.5	80/88/88	1980/2200/2200	3000/4000/5000	24	90	25000	90x180x140
TRL05 20W	20	150÷250	0.5	83/90/90/90	1660/1800/1800/1800	3000/4000/5000/6500	24	80	25000	65x180x240
TRL05 30W	30	150÷250	0.5	81/90/90/90	2430/2700/2700/2700	3000/4000/5000/6500	24	90	25000	60x210x250
TRL06 20W	20	150÷250	0.5	68/75/75/75	1350/1500/1500/1500	3000/4000/5000/6500	15÷36	80	25000	65x180x240



NHÓM SẢN PHẨM ĐÈN LED CHIẾU SÁNG ĐƯỜNG

ƯU ĐIỂM NỔI TRỘI

- Sử dụng chip LED chất lượng cao, hiệu suất cao, tuổi thọ cao.
- Dải điện áp rộng (100÷270)V: đáp ứng dải điện áp lưới tại Việt Nam.
- Kết cấu: vỏ đèn bằng nhôm đúc, sơn phủ chống tác động của môi trường với hệ số dẫn nhiệt cao.
- Khả năng bật sáng tức thì: khả năng khởi động nhanh, không cần chờ thời gian khởi động lại
- Khả năng lập trình Dimming 3-5 cấp công suất
- Khả năng chịu xung sét $\geq 10\text{Kv}$: bảo vệ đèn khỏi các loại xung sét, nâng cao tuổi thọ đèn (Đáp ứng tiêu chuẩn TCVN 8241-4-5/IEC6100-4-5)
- Nhiệt độ làm việc rộng $-10^{\circ}\text{C}\div 45^{\circ}\text{C}$: phù hợp điều kiện thời tiết nhiệt đới gió mùa.
- Không chứa thủy ngân và hóa chất độc hại, không phát ra tia tử ngoại: bảo vệ môi trường và an toàn cho người sử dụng.
- Cấp bảo vệ IP66/IK08: đảm bảo sử dụng ngoài trời, hạn chế hư hỏng
- Tiêu chuẩn chung áp dụng: TCVN 7722-1/IEC60598-1.

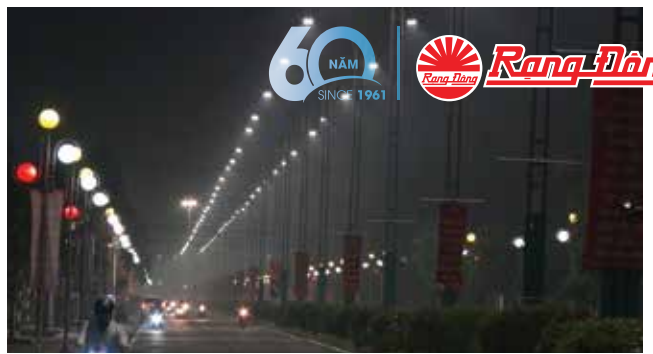

Chiếu sáng đường _____



Chiếu sáng ngõ xóm _____



Chiếu sáng khu đô thị _____



Chiếu sáng đường gom _____

HIỆU QUẢ KINH TẾ

- Tiết kiệm đến 55% điện năng thay thế bộ đèn chiếu sáng đường Metal Halide, Cao áp Natri. Giảm chi phí hóa đơn tiền điện
- Tuổi thọ cao 30 000 giờ - 50 000 giờ, cao gấp 5 lần bóng Metal Halide, gấp 2-3 lần đèn cao áp Natri, không hạn chế số lần bật tắt.

ỨNG DỤNG

- Chiếu sáng đường phố chính, đường khu đô thị, đường gom, khu công nghiệp



ĐÈN LED CHIẾU SÁNG ĐƯỜNG 02



CSD02 30W

PHÂN BỐ QUANG

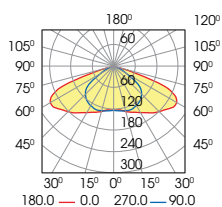

LƯỚI ĐỘ RỌI

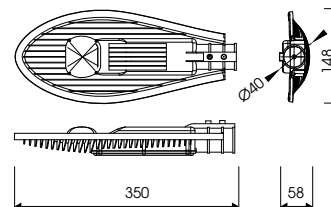
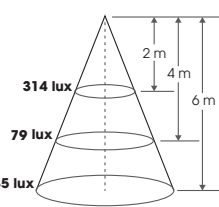

CSD02 60W

PHÂN BỐ QUANG

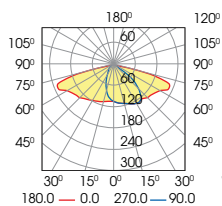

LƯỚI ĐỘ RỌI

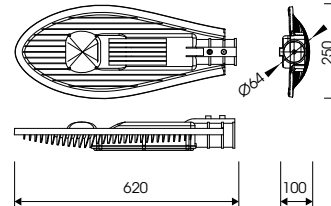
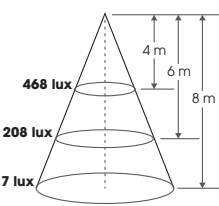

CSD02 70W

PHÂN BỐ QUANG

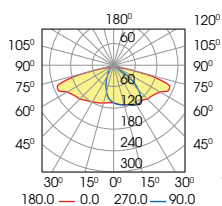

LƯỚI ĐỘ RỌI

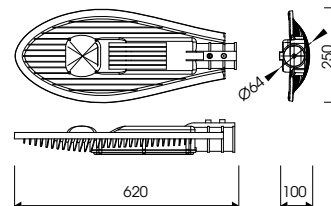
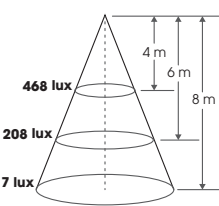

Model	Công suất	Dải điện áp hoạt động	Hệ số công suất	Hiệu suất sáng	Quang thông	Nhiệt độ màu	Khả năng chịu xung sét	Chỉ số hoàn màu	Tuổi thọ	Cấp bảo vệ	Đường kính lỗ cột đèn	Kích thước (DxRxC)
	W	V		lm/W	lm	K	kV		Giờ		mm	mm
CSD02 30W	30	150÷270	0.5	116	3500	4000/5000	10	≥70	30000	IP66,IK08	Ø40	350x148x58
CSD02 60W	60	150÷270	0.95	110	6600	4000/5000	10	≥80	50000	IP66,IK08	Ø64	620x250x100
CSD02 70W	70	150÷270	0.95	105	7350	4000/5000	10	≥80	40000	IP66,IK08	Ø64	620x250x100

ĐÈN LED CHIẾU SÁNG ĐƯỜNG 02



CSD02 100W

PHÂN BỐ QUANG

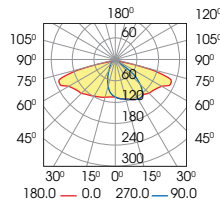

LƯỚI ĐỘ RỌI

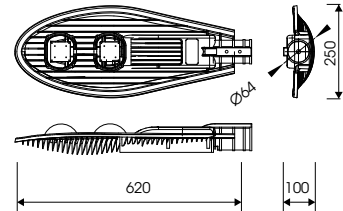
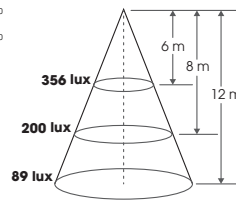

CSD02 120W

PHÂN BỐ QUANG

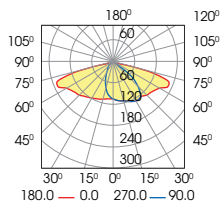

LƯỚI ĐỘ RỌI

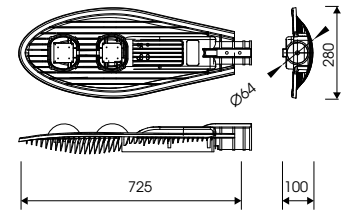
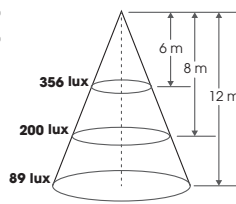

CSD02 150W

PHÂN BỐ QUANG

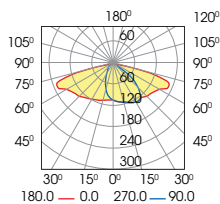

LƯỚI ĐỘ RỌI

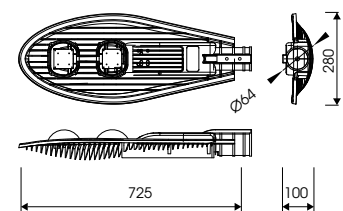
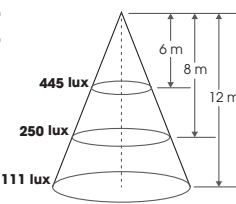

CSD02 200W

PHÂN BỐ QUANG

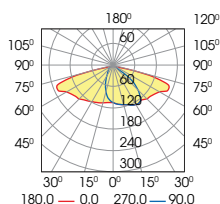

LƯỚI ĐỘ RỌI

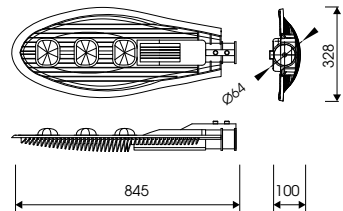
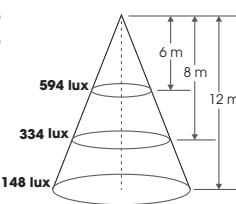

Model	Công suất	Dải điện áp hoạt động	Hệ số công suất	Hiệu suất sáng	Quang thông	Nhiệt độ màu	Khả năng chịu xung sét	Chỉ số hoàn màu	Tuổi thọ	Cấp bảo vệ	Đường kính lỗ cắt đèn	Kích thước (DxRxC)
	W	V		lm/W	lm	K	kV		Giờ		mm	mm
CSD02 100W	100	100÷270	0.95	125	12500	5000/4000	10	≥80	50000	IP66,IK08	Ø64	725x280x100
CSD02 120W	120	150÷270	0.95	110	13200	5000/4000	10	≥80	40000	IP66,IK08	Ø64	725x280x100
CSD02 150W	150	100÷277	0.95	130	19500	5000/4000	10	≥70	50000	IP66,IK08	Ø64	725x280x100
CSD02 200W	200	100÷277	0.95	115	23000	5000/4000	10	≥80	50000	IP66,IK08	Ø64	845x328x100



ĐÈN LED CHIẾU SÁNG ĐƯỜNG 03

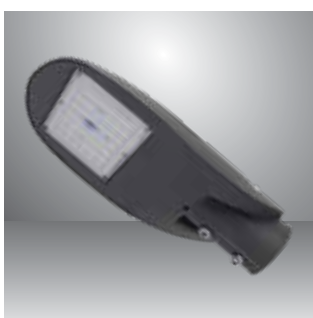

CSD03 30W

PHÂN BỐ QUANG

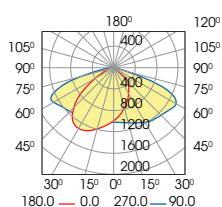

LƯỚI ĐỘ RỌI

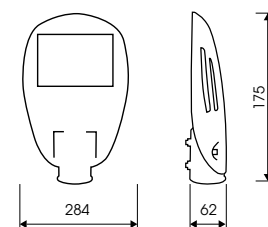
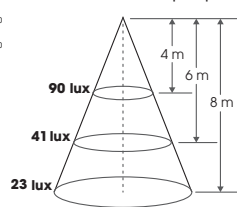

CSD03 60W

PHÂN BỐ QUANG

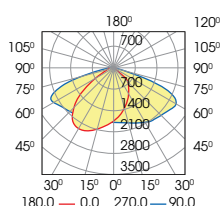

LƯỚI ĐỘ RỌI

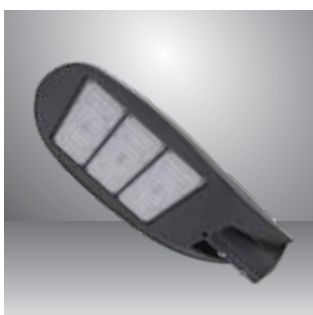
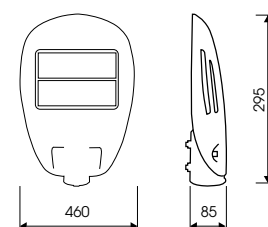
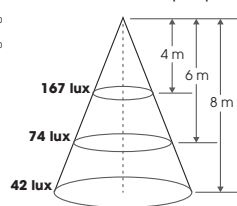

CSD03 70W

PHÂN BỐ QUANG

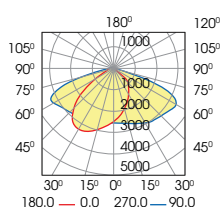

LƯỚI ĐỘ RỌI

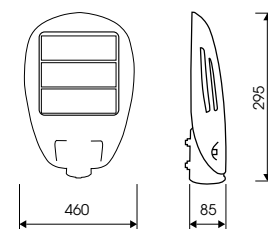
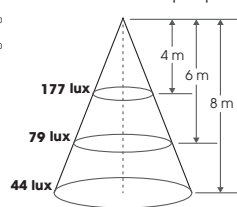

Model	Công suất	Dải điện áp hoạt động	Hệ số công suất	Hiệu suất sáng	Quang thông	Nhiệt độ màu	Khả năng chịu xung sét	Chỉ số hoàn màu	Tuổi thọ	Cấp bảo vệ	Đường kính lỗ cột đèn	Kích thước (DxRxC)
	W	V		lm/W	lm	K	kV		Giờ		mm	mm
CSD03 30W	30	100÷277	0.9	120	3600	4000/5000	10	≥70	35000	IP66,IK08	Ø(42÷48)	284x175x62
CSD03 60W	60	100÷277	0.9	120	7200	4000/5000	10	≥70	50000	IP66,IK08	Ø(48÷60)	460x295x85
CSD03 70W	70	100÷277	0.9	130	9100	4000/5000	10	≥70	50000	IP66,IK08	Ø(48÷60)	460x295x85



ĐÈN LED CHIẾU SÁNG ĐƯỜNG 03



CSD03 80W

PHÂN BỐ QUANG

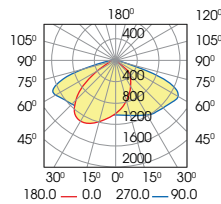

LƯỚI ĐỘ RỌI

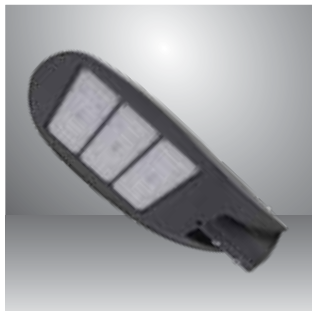
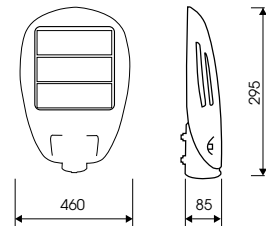
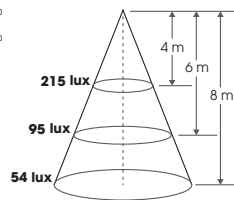

CSD03 90W

PHÂN BỐ QUANG

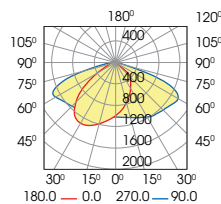

LƯỚI ĐỘ RỌI

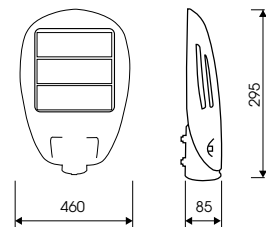
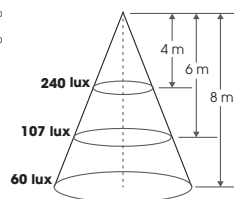

CSD03 100W

PHÂN BỐ QUANG

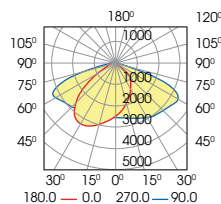

LƯỚI ĐỘ RỌI

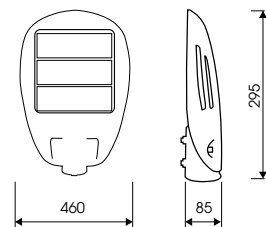
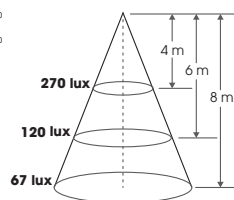

Model	Công suất	Dải điện áp hoạt động	Hệ số công suất	Hiệu suất sáng	Quang thông	Nhiệt độ màu	Khả năng chịu xung sét	Chỉ số hoàn màu	Tuổi thọ	Cấp bảo vệ	Đường kính lỗ cột đèn	Kích thước (DxRxC)
	W	V		lm/W	lm	K	kV		Giờ		mm	mm
CSD03 80W	80	100÷277	0.9	125	10000	4000/5000	10	≥70	50000	IP66,IK08	Ø(48÷60)	460x295x85
CSD03 90W	90	100÷277	0.9	120	10800	4000/5000	10	≥70	50000	IP66,IK08	Ø(48÷60)	460x295x85
CSD03 100W	100	90÷305	0.9	120	12000	4000/5000	10	≥70	50000	IP66,IK08	Ø(48÷60)	460x295x85



ĐÈN LED CHIẾU SÁNG ĐƯỜNG 04

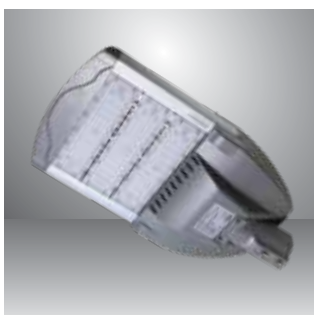

CSD04 120W

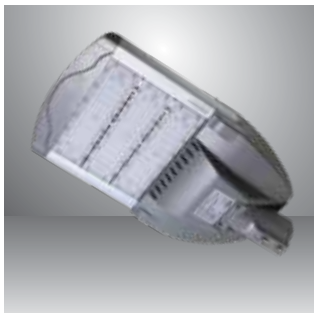
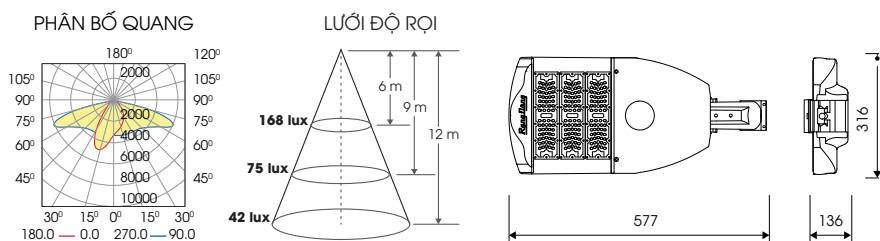

CSD04 150W

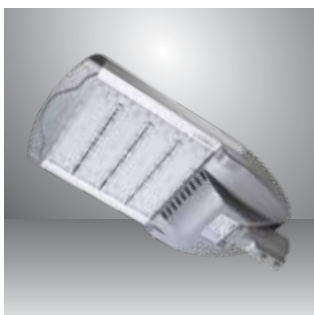
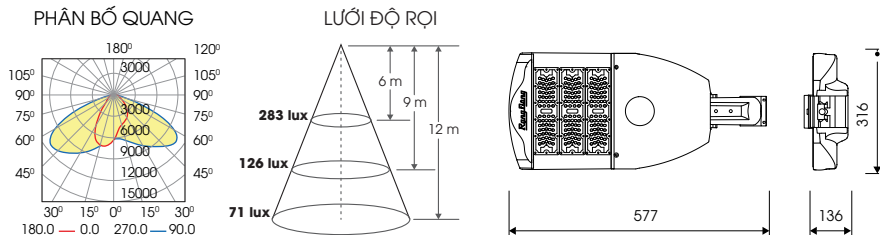

CSD04 180W

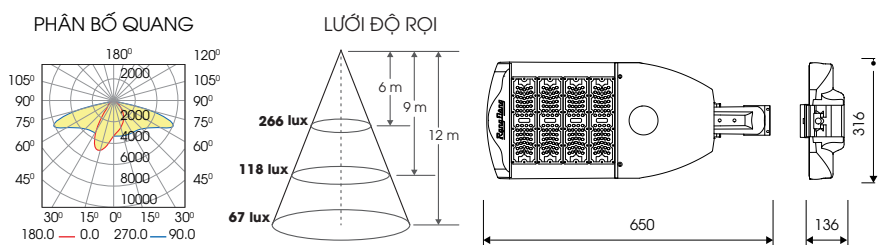

Model	Công suất	Dải điện áp hoạt động	Hệ số công suất	Hiệu suất sáng	Quang thông	Nhiệt độ màu	Khả năng chịu xung sét	Chỉ số hoàn màu	Tuổi thọ	Cấp bảo vệ	Đường kính lỗ cột đèn	Kích thước (DxRxC)
	W	V		lm/W	lm	K	kV		Giờ		mm	mm
CSD04 120W	120	100÷277	0.95	130	15600	4000/5000	10	≥70	50000	IP66,IK08	Ø60	577x316x136
CSD04 150W	150	100÷277	0.95	125	18750	4000/5000	10	≥70	50000	IP66,IK08	Ø60	577x316x136
CSD04 180W	180	100÷277	0.95	125	22500	4000/5000	10	≥70	50000	IP66,IK08	Ø60	650x316x136

ĐÈN LED CHIẾU SÁNG ĐƯỜNG 05



CSD05 30W

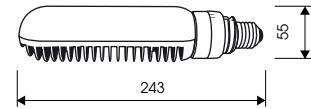

CSD05 100W

PHÂN BỐ QUANG

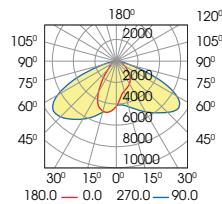

LƯỚI ĐỘ RỌI

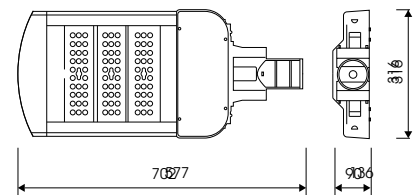
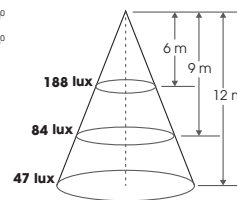

CSD05 120W

PHÂN BỐ QUANG

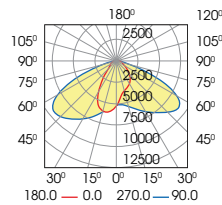

LƯỚI ĐỘ RỌI

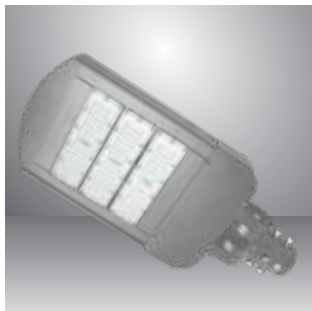
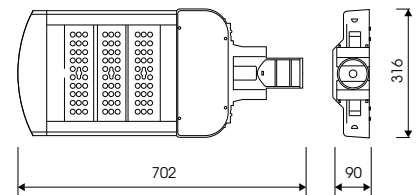
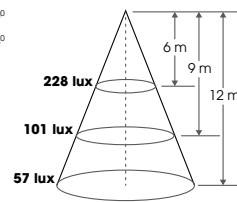

CSD05 150W

PHÂN BỐ QUANG

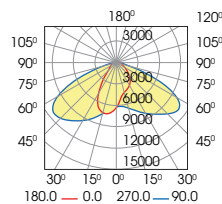

LƯỚI ĐỘ RỌI

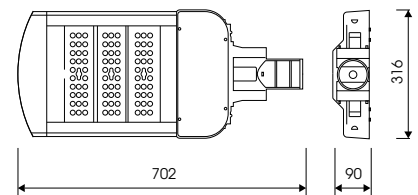
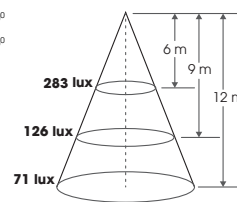

Model	Công suất	Dải điện áp hoạt động	Hệ số công suất	Hiệu suất sáng	Quang thông	Nhiệt độ màu	Khả năng chịu xung sét	Chỉ số hoàn màu	Tuổi thọ	Cấp bảo vệ	Đường kính lỗ cột đèn	Kích thước (DxRxC)
	W	V		lm/W	lm	K	kV		Giờ		mm	mm
CSD05 30W	30	150+250	0.5	100	3000	5000	-	83	20000	IP40	-	55x243
CSD05 100W	100	100+277	0.95	150	15000	4000/5000	>10	70	50000	IP66,IK08	Ø64	702x316x90
CSD05 120W	120	100+277	0.95	145	17400	4000/5000	>10	70	50000	IP66,IK08	Ø64	702x316x90
CSD05 150W	150	100+277	0.95	135	20250	4000/5000	>10	70	50000	IP66,IK08	Ø64	702x316x90

ĐÈN LED CHIẾU SÁNG ĐƯỜNG 06



CSD06 80W

PHÂN BỐ QUANG

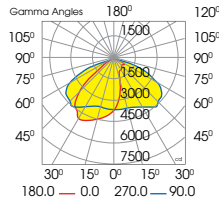

LƯỚI ĐỘ RỌI

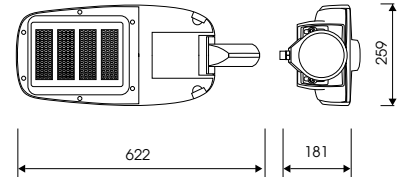
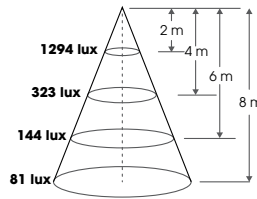

CSD06 100W

PHÂN BỐ QUANG

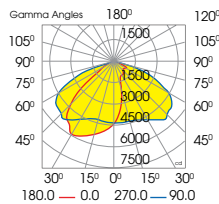

LƯỚI ĐỘ RỌI

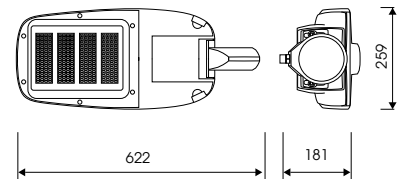
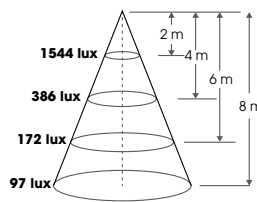

CSD06 120W

PHÂN BỐ QUANG

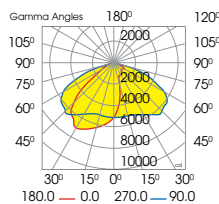

LƯỚI ĐỘ RỌI

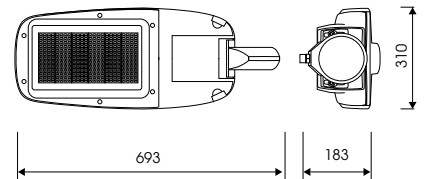
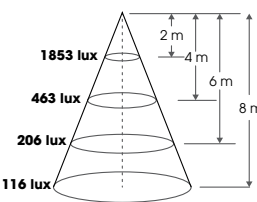

CSD06 150W

PHÂN BỐ QUANG

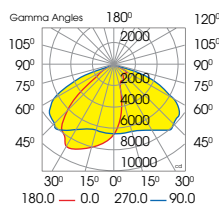

LƯỚI ĐỘ RỌI

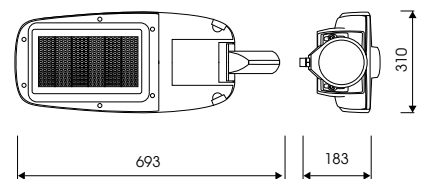
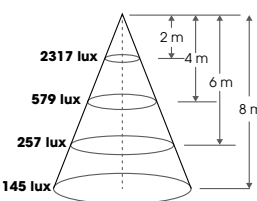

Model	Công suất	Dải điện áp hoạt động	Hệ số công suất	Hiệu suất sáng	Quang thông	Nhiệt độ màu	Khả năng chịu xung sét	Chỉ số hoàn màu	Tuổi thọ	Cấp bảo vệ	Đường kính lỗ cột đèn	Kích thước (DxRxC)
	W	V		lm/W	lm	K	kV	≥70	Giờ	IP66,IK08	mm	mm
CSD06 80W	80	100÷277	0.95	130	10400	4000/5000	10	≥70	50000	IP66,IK08	Ø64	622x259x181
CSD06 100W	100	100÷277	0.95	130	13000	4000/5000	10	≥70	50000	IP66,IK08	Ø64	622x259x181
CSD06 120W	120	100÷277	0.95	130	15600	4000/5000	10	≥70	50000	IP66,IK08	Ø64	693x310x183
CSD06 150W	150	100÷277	0.95	130	19500	4000/5000	10	≥70	50000	IP66,IK08	Ø64	693x310x183



CSD08 80W

PHÂN BỐ QUANG

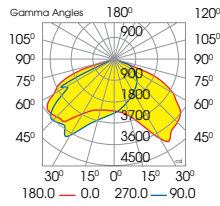

LƯỚI ĐỘ RỌI

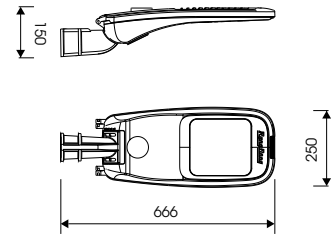
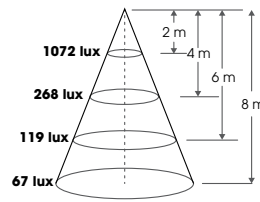

CSD08 100W

PHÂN BỐ QUANG

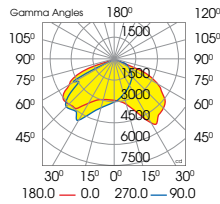

LƯỚI ĐỘ RỌI

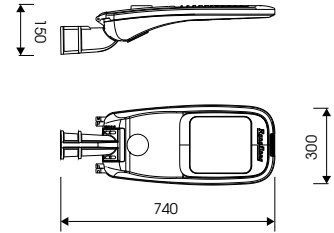
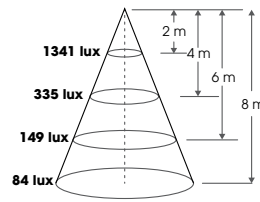

CSD08 120W

PHÂN BỐ QUANG

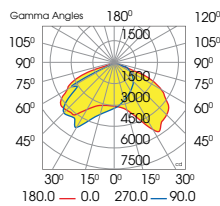

LƯỚI ĐỘ RỌI

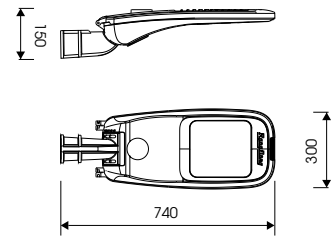
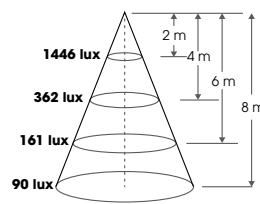

CSD08 150W

PHÂN BỐ QUANG

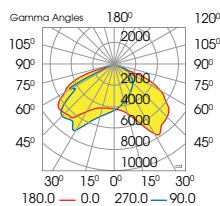

LƯỚI ĐỘ RỌI

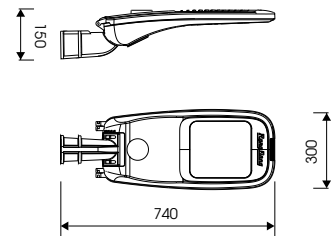
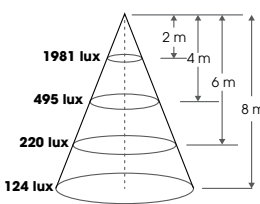

CSD08 200W

PHÂN BỐ QUANG

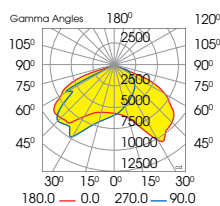

LƯỚI ĐỘ RỌI

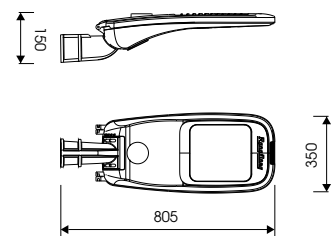
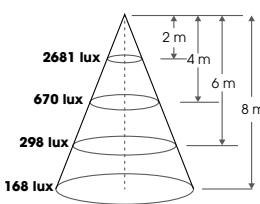

Model	Công suất	Dải điện áp hoạt động	Hệ số công suất	Hiệu suất sáng	Quang thông	Nhiệt độ màu	Khả năng chịu xung sét	Chỉ số hoàn màu	Tuổi thọ (giờ)	Kích thước (DxRxC)	Cấp bảo vệ	Đường kính lỗ cột đèn
	W	V		lm/W	lm	K	kV		giờ			mm
CSD08 80W	80	100÷277	0.95	130	10400	4000/5000	10	≥70	50000	666x250x150	IP66,IK08	Ø64
CSD08 100W	100	100÷277	0.95	130	13000	4000/5000	10	≥70	50000	740x300x150	IP66,IK08	Ø64
CSD08 120W	120	100÷277	0.95	130	15600	4000/5000	10	≥70	50000	740x300x150	IP66,IK08	Ø64
CSD08 150W	150	100÷277	0.95	130	19500	4000/5000	10	≥70	50000	740x300x150	IP66,IK08	Ø64
CSD08 200W	200	100÷277	0.95	130	26000	4000/5000	10	≥70	50000	805x350x150	IP66,IK08	Ø64



NHÓM SẢN PHẨM ĐÈN LED GƯƠNG

ƯU ĐIỂM NỔI TRỘI

- Nguồn sáng LED hiệu suất 150 lm/W: chất lượng cao, hiệu suất cao, tuổi thọ cao
- Dải điện áp rộng (150÷250)V: đáp ứng dải điện áp lưới tại Việt Nam.
- Kết cấu tháo lắp đơn giản, tiện lợi
- Thiết kế hiện đại, sang trọng phù hợp chiếu sáng chung, chiếu sáng trang trí
- Hệ số trả màu cao (Ra = 80): cho ánh sáng trung thực tự nhiên (Đáp ứng tiêu chuẩn chiếu sáng Việt Nam TCVN 7114: 2008).
- Nhiệt độ làm việc rộng -10°C÷40°C: phù hợp điều kiện thời tiết nhiệt đới gió mùa.
- Không chứa thủy ngân và hóa chất độc hại, không phát ra tia tử ngoại: bảo vệ môi trường và an toàn cho người sử dụng.

HIỆU QUẢ KINH TẾ

- Tiết kiệm đến 50-80% điện năng thay thế bộ đèn gương sử dụng bóng sợi đốt, halogen, compact. Giảm chi phí hóa đơn tiền điện
- Tuổi thọ cao 15 000 giờ (L70), cao gấp 15 lần đèn sợi đốt; 3-4 lần bộ đèn bóng compact; không hạn chế số lần tắt bật.

ỨNG DỤNG

Chiếu sáng nhà ở (nhà tắm, bàn trang điểm,...); khách sạn,...

ĐÈN LED GƯƠNG

G02 6W

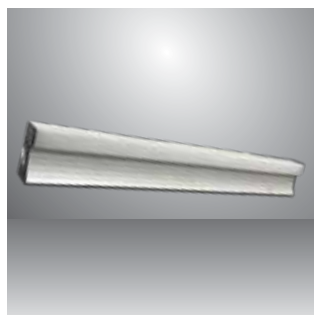

Công suất (W):	6
Dải điện áp hoạt động (V):	150÷250
Hiệu suất sáng (lm/W):	65
Quang thông (lm):	390
Nhiệt độ màu (K):	3000/6500
Chỉ số hoàn màu:	80
Tuổi thọ (giờ):	20000
Kích thước (Rx C) (mm):	575x35x71
Góc chùm tia (°):	155 x 110

G03 6W



Công suất (W):	6
Dải điện áp hoạt động (V):	150÷250
Hiệu suất sáng (lm/W):	59/65/65
Quang thông (lm):	351/390/390
Nhiệt độ màu (K):	3000/4000/6500
Chỉ số hoàn màu:	80
Tuổi thọ (giờ):	20000
Kích thước (Rx C) (mm):	194x49x78
Góc chùm tia (°):	155 x 110

ĐÈN PIN ĐỘI ĐẦU

PDD01 1W



Công suất (W):	1
Điện áp đầu vào nguồn sạc (V/Hz):	220/50
Điện áp đầu ra nguồn sạc (V/mA):	4.2/500
Pin (mA.h Li-ion):	2000
Điều chỉnh chế độ sáng:	2
Nhiệt độ màu (K):	Trắng/Vàng

PDD02 3W



Công suất (W):	3
Điện áp đầu vào nguồn sạc (V/Hz):	220/50
Điện áp đầu ra nguồn sạc (V/mA):	4.2/500
Pin (mA.h Li-ion):	2000
Điều chỉnh chế độ sáng:	2
Nhiệt độ màu (K):	Trắng/Vàng

PDD03 5W



Công suất (W):	5
Điện áp đầu vào nguồn sạc (V/Hz):	220/50
Điện áp đầu ra nguồn sạc (V/mA):	4.2/500
Pin (mA.h Li-ion):	2000
Điều chỉnh chế độ sáng:	2
Nhiệt độ màu (K):	Trắng/Vàng

Ổ CẮM KÉO DÀI

RD-S02.E03/10A-3M



Công suất tối đa (W):	2200
Dải điện áp hoạt động (V):	150÷250
Dây nguồn (mm ²):	2x0.75
Chiều dài dây nguồn (mm):	3000
Số vị trí cắm:	3
Màu sắc vỏ	Trắng Xanh
Kích thước (DxRxC) (mm)	196x55x36
Dòng điện Max (A):	10
Cấp bảo vệ	IP20

RD-S02.E03/10A-5M



Công suất tối đa (W):	2200
Dải điện áp hoạt động (V):	150÷250
Dây nguồn (mm ²):	2x0.75
Chiều dài dây nguồn (mm):	5000
Số vị trí cắm:	3
Màu sắc vỏ	Trắng Xanh
Kích thước (DxRxC) (mm)	196x55x36
Dòng điện Max (A):	10
Cấp bảo vệ	IP20



ĐÈN LED CHUYÊN DỤNG CHIẾU SÁNG ĐIỀU KHIỂN RA HOA CÂY HOA CÚC, THANH LONG



ƯU ĐIỂM NỔI TRỘI

- Có phổ ánh sáng chuyên dụng kích thích điều khiển ra hoa cây hoa cúc, thanh long, cho chất lượng cây ra hoa tốt, đồng đều, giá trị kinh tế cao
- Kết cấu đèn kín khí, chống nước, phù hợp điều kiện sử dụng ngoài trời
- Tiết kiệm điện năng, tuổi thọ đèn cao, hiệu suất cao, thân thiện với môi trường, an toàn cho người sử dụng.



Chiếu sáng cây thanh long



Chiếu sáng cây hoa cúc tại Đà Lạt

BÓNG ĐÈN LED BULB CHUYÊN DỤNG CHO HOA CÚC



LED HC A60/6W WR

Tiết kiệm 70% điện năng so với bóng đèn Compact 20W 2700K.

Phổ ánh sáng phù hợp điều khiển ra hoa cây hoa cúc thương phẩm và nhân giống.

Chất lượng cây hoa tốt, đồng đều, giá trị kinh tế cao.

Đèn LED sử dụng Cover trong cho độ rọi hiệu dụng tăng 25% và công suất chuyển đổi Phytochrome tăng 17% so với đèn LED thông thường.



LED HC A60/9W 3000K

Tiết kiệm 50% điện năng so với bóng đèn Compact 20W 2700K.

Cường độ ánh sáng tăng trên 15%.

Phổ ánh sáng phù hợp điều khiển ra hoa cây hoa cúc thương phẩm và nhân giống.

Chất lượng cây hoa tốt, đồng đều, giá trị kinh tế cao.

Đèn LED sử dụng Cover trong cho độ rọi hiệu dụng tăng 25% và công suất chuyển đổi Phytochrome tăng 14% so với đèn LED thông thường.



TR60.HC/9W

Ứng dụng công nghệ đèn LED, hiệu suất cao, tiết kiệm điện, tuổi thọ dài.

Có phổ ánh sáng chuyên dụng, điều khiển ra hoa cây hoa Cúc.

Phân bố quang phù hợp với điều kiện chiếu sáng cho hoa Cúc miền Bắc.

Tiết kiệm đến 55% điện năng so với đèn Compact 20W

Tuổi thọ 15 000 giờ, cao gấp 3 lần so với bóng Compact.



BÓNG ĐÈN LED BULB CHUYÊN DỤNG CHO THANH LONG



LED.TL-T60 WRF/9W

Tiết kiệm 50% điện năng so với bóng đèn Compact 20W 2700K và 60% điện năng so với đèn Sợi đốt IL - 60W.

Phổ ánh sáng chuyên dụng, có khả năng kích thích ra hoa cây thanh long cao (20 ÷ 25)% so với bóng Compact thông thường.

Kết cấu kín, chống nước, chống ẩm khi lắp môi trường ngoài trời.



Model	Công suất	Dải điện áp hoạt động	Thông lượng phổ-tổng	Màu ánh sáng	Cấp bảo vệ	Tuổi thọ	Kích thước (øxC)
	W	V	(μmol/s)			Giờ	mm
LED HC A60/6W WR	6	150 ÷ 250	8	Vàng	IP 54	15000	Ø65x123
LED HC A60/9W 3000K	9	150 ÷ 250	12	Vàng	IP 54	15000	Ø60x110
TR60.HC/9W	9	150 ÷ 250	10.5	Vàng	IP65	15000	Ø60x114
LED.TL-T60 WRF/9W	9	150 ÷ 250	12.5	Vàng	IP 65	15000	Ø60x114



ĐÈN LED CHUYÊN DỤNG CHO TRỒNG RAU

ƯU ĐIỂM

- Phổ ánh sáng chuyên dụng kích thích sinh trưởng trọng lượng tươi, trọng lượng khô và vi chất dinh dưỡng cho nhiều loại rau ăn lá, rau thơm, rau mầm...
- Sử dụng chip LED chất lượng cao, hiệu suất cao, tiết kiệm 60% điện năng so với dùng đèn huỳnh quang.
- Đèn có kết cấu bền, nhẹ, đa dạng kích thước, thuận tiện cho lắp đặt, được thiết kế tập trung ánh sáng tối đa lên cây rau.
- Thích hợp cho trồng rau trong nhà công nghệ cao, nhà kính, nhà màng, tại các hộ gia đình...(thay thế trực tiếp cho đèn huỳnh quang).

LOẠI PHỔ ÁNH SÁNG



Model	Công suất	Dải điện áp hoạt động	Thông lượng phổ-tổng	Phổ ánh sáng	Cấp bảo vệ	Tuổi thọ	Kích thước
	W	V	$\mu\text{mol/s}$			Giờ	DxC (mm)
LED TRR01 1200/25W 30B/70R	25	150 ÷ 250	32	30Blue/70Red	IP42	25000	1200x17
LED TRR 25W 120/WR	25	150 ÷ 250	30	WR	IP42	25000	1200x17
LED TRR 120/25W-100% BLUE	25	150 ÷ 250	32	Blue	IP42	25000	1200x17
LED TRR 120/25W-100% RED	25	150 ÷ 250	22	Red	IP42	25000	1200x17



ĐÈN LED CHUYÊN DỤNG CHO NUÔI CÂY MÔ

ƯU ĐIỂM

- Phổ ánh sáng chuyên dụng, phù hợp chiếu sáng nhân giống nuôi cấy mô cho nhiều loại.
- Sử dụng chip LED chất lượng cao, hiệu suất cao, tiết kiệm 50% điện năng so với dùng đèn huỳnh quang.

Tiêu thụ năng lượng ít, tỏa nhiệt ít, tiết kiệm máy lạnh.

LOẠI PHỔ ÁNH SÁNG



Model	Công suất	Dải điện áp hoạt động	Thông lượng phổ-tổng	Phổ ánh sáng	Cấp bảo vệ	Tuổi thọ	Kích thước
	W	V	μmol/s			Giờ	DxC (mm)
LED NCM02 600/10W	10	150 ÷ 250	14	Trắng/ Vàng	IP42	25000	600x17
LED NCM02 1200/10W	10	150 ÷ 250	15	Trắng/ Vàng	IP42	25000	1200x17
LED NCM02 1200/16W	16	150 ÷ 250	20	Trắng/ Vàng	IP42	25000	1200x17
LED NCM 16W 120/WR	16	150 ÷ 250	20	WR	IP42	25000	1200x17

ĐÈN LED CHUYÊN DỤNG TRỒNG CÂY DƯỢC LIỆU

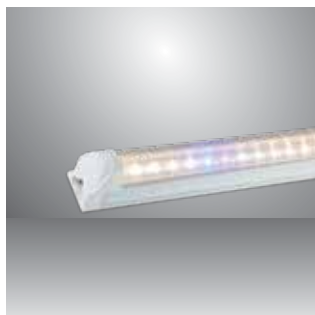

LED NCM 1200/16W WBU

- Có phổ ánh sáng chuyên dụng phù hợp với sinh trưởng và phát triển của cây trong nhân giống nuôi cấy mô.
- Góc mở phù hợp tập trung ánh sáng lên cây, phần ánh sáng hữu ích đạt 75% ÷ 80%
- Điện năng tiêu thụ giảm 60% so với đèn huỳnh quang T10, cường độ sáng tăng 30%.
- Tỏa nhiệt ít, tiết kiệm tối đa chi phí điều hòa.
- Ứng dụng công nghệ đèn LED, hiệu suất cao, tuổi thọ dài.

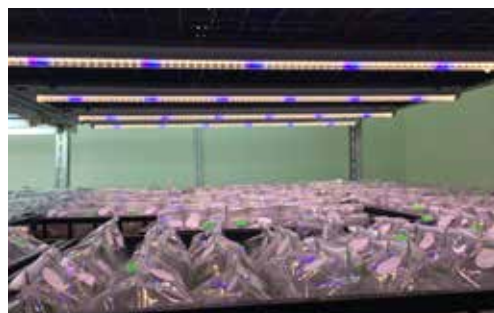

ĐÈN LED CHUYÊN DỤNG NUÔI ĐỒNG TRÙNG HẠ THẢO

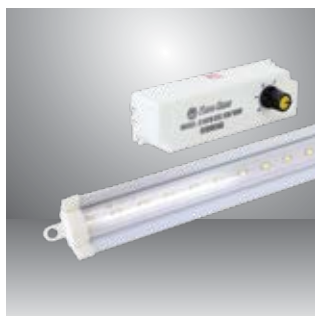

LED NCM02.DIM 1200/16W

- Phổ ánh sáng chuyên dụng cho Đồng Trùng Hạ Thảo và nấm.
- Cường độ ánh sáng có thể thay đổi phù hợp với từng giai đoạn phát triển của quả thể.
- Có thể hoạt động trong môi trường có độ ẩm cao.
- Góc mở phù hợp tập trung ánh sáng lên cây, phần ánh sáng hữu ích đạt 75%-80%.
- Tiết kiệm 60% điện năng so với bộ đèn Tube HQ 36W
- Tuổi thọ cao, độ tin cậy cao, không hạn chế số lần bật / tắt, cao gấp 2 lần so với bóng HQ.



ĐÈN LED CHUYÊN DỤNG TRỒNG TẢO

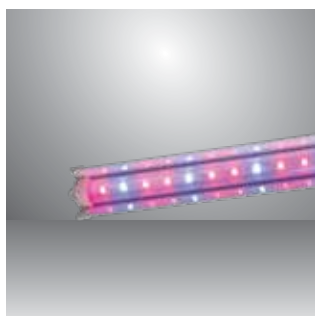

T25W 120/BR

- Có phổ ánh sáng phù hợp cho nuôi Tảo, tăng cường sinh trưởng và phát triển sinh khối.
- Ứng dụng công nghệ LED, hiệu suất cao, tiết kiệm điện, tuổi thọ dài.
- Kết cấu phù hợp, dễ dàng lắp đặt với kệ nuôi.

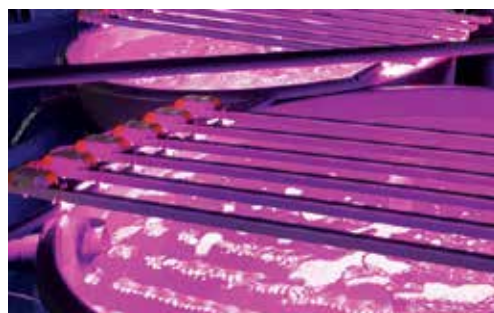

ĐÈN LED CHUYÊN DỤNG TRỒNG RAU, HOA LAN

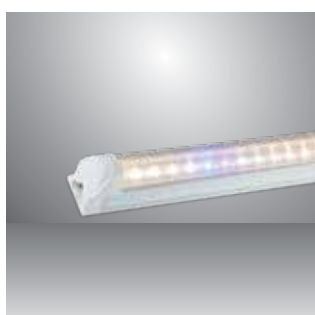

LED NCM 1200/25W WBU

- Phổ ánh sáng chuyên dụng cho lĩnh vực trồng Lan đột biến và cây dược liệu như: sâm, ba kích, cà gai leo,...
- Giúp sản sinh và làm tăng hàm lượng các dưỡng chất quý trong các cây dược liệu.
- Kích thích ra rễ, tăng hình thái, trọng lượng tươi, trọng lượng khô.
- Ứng dụng công nghệ LED, hiệu suất cao, tiết kiệm điện, tuổi thọ dài.



Model	Công suất	Dải điện áp hoạt động	Thông lượng phổ-tổng	Phổ ánh sáng	Cấp bảo vệ	Tuổi thọ	Kích thước
	W	V	μmol/s			Giờ	DxC (mm)
LED NCM 1200/16W WBU	16	150 ÷ 250	22	WBU	IP54	25000	1200x40
LED NCM02.DIM 1200/16W	16	150÷250	(0 ÷ 20)	Trắng	IP42	25000	1200x17
T25W 120/BR	25	150÷250	26	50Blue / 50Red	IP54	25000	1200x17
LED NCM 1200/25W WBU	25	150÷250	36	WBU	IP54	25000	1200x40

ĐÈN LED NÔNG NGHIỆP ĐA NĂNG



LED DN 120/2x25W WBR

- Phổ ánh sáng Full Spectrum phù hợp với tất cả các loại cây.
- Điều khiển từ xa bằng Smartphone thông qua kết nối BLE.
- Thay đổi linh hoạt thành phần phổ ánh sáng theo từng đối tượng cây, giúp tối ưu hàm lượng các vi chất trong cây được liệu.
- Dimming cường độ sáng 0%-100%, theo từng giai đoạn phát triển của cây và các loại cây khác nhau.



ĐÈN LED CHUYÊN DỤNG TRỒNG DƯA LƯỚI, CÀ CHUA, DẦU TÂY, HOA LAN

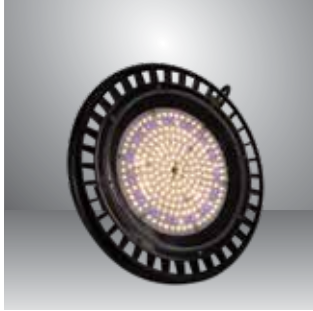

LED UFO330 150W-WBU

- Phổ ánh sáng WBU chuyên dụng, có thành phần phổ tốt cho cây ăn quả như: Dưa lưới, Cà chua, Dầu tây; làm tăng hương vị của cây gia vị như: rau húng, rau thơm, cây cải làm mù tạt,...
- Dưa lưới: tăng độ ngọt (brix), độ giòn, tăng trọng lượng quả, tăng hương vị cho quả Dưa Lưới.
- Dầu tây: bổ sung ánh sáng cho cây vào mùa đông, mùa mưa giúp cây sinh trưởng và phát

triển, tăng độ ngọt, hương vị của quả Dầu tây.

- Cà chua: bổ sung ánh sáng cho cây vào mùa đông, giúp cây sinh trưởng phát triển, tăng hương vị, tăng trọng lượng quả Cà chua
- Lan: hạn chế thất ngon, giúp cây phát triển rễ, kích thích ra chồi gốc sớm vào mùa xuân.
- Đèn có kết cấu phù hợp, thuận tiện cho lắp đặt trong nhà kính, nhà lưới.

ĐÈN LED CHUYÊN DỤNG TRỒNG CÂY



LED TC-T135/50W WBU

- Phổ ánh sáng WBU chuyên dụng, có thành phần phổ tốt cho cây ăn quả như: Dưa lưới, Cà chua, Dầu tây; làm tăng hương vị của cây gia vị như: rau húng, rau thơm, cây cải làm mù tạt,...
- Đèn có kết cấu phù hợp, thuận tiện cho lắp đặt trong nhà kính, nhà lưới.



ĐÈN LED CHUYÊN DỤNG TRỒNG CÂY TRONG NHÀ



CX50W WR-220V

- Bổ sung ánh sáng cho cây xanh trong nhà tại vị trí thiếu sáng.
- Phổ ánh sáng chuyên dụng kích thích sinh trưởng.
- Ánh sáng đủ màu, giúp cây giữ được màu xanh tươi.
- Chùm ánh sáng dạng pha bán rộng, phù hợp với nhiều đối tượng cây.
- Kết cấu thuận tiện lắp đặt, dễ dàng thay đổi góc chiếu.



Model	Công suất	Dải điện áp hoạt động	Thông lượng phổ-tổng	Phổ ánh sáng	Cấp bảo vệ	Tuổi thọ	Kích thước
	W	V	$\mu\text{mol/s}$			Giờ	DxC (mm)
LED DN 120/2x25W WBR	25x2	150÷250	80	WBR	IP42	25000	1200x17
LED UFO330 150W-WBU	150	150÷250	190	WBU	IP65	30000	Ø330
LED TC-T135/50W WBU	50	150÷250	72	WBU	IP54	15000	Ø135
CX50W WR-220V	50	150÷250	60	WR	IP54	15000	248x215



NHÓM SẢN PHẨM ĐÈN LED NGƯ NGHIỆP

ƯU ĐIỂM NỔI TRỘI

- Sử dụng chip LED Samsung chuyên dụng hiệu suất cao
- Thiết kế quang học chuyên dụng cho đèn đánh bắt thủy sản
- Phát ít nhiệt, an toàn khi vận hành, không tia cực tím ngăn ngừa tổn thương da và mắt
- Phổ ánh sáng chuyên dụng nâng cao năng suất đánh bắt
- Không gây nhiễu cho các thiết bị hàng hải trên tàu, có khả năng chịu tác động cơ học tốt
- Khả năng chịu rung lắc, chống nước và chống ăn mòn trong môi trường biển (IP66)
- Không chứa thủy ngân và hóa chất độc hại, không phát ra tia tử ngoại; bảo vệ môi trường và an toàn cho người sử dụng.



Chiếu sáng đánh bắt cá _____

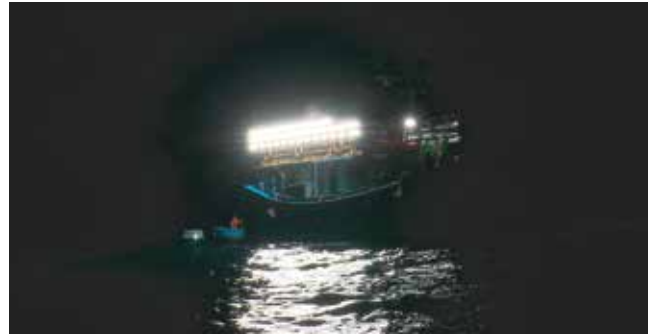

Chiếu sáng bè _____



Chiếu sáng thả chìm _____



Chiếu sáng boong _____

ỨNG DỤNG

- Sử dụng cho nghề: Lưới chụp, lưới vây, pha xúc, nghề câu,...

BÓNG ĐÈN LED BULB CHUYÊN DỤNG CHO TÀU CÁ



TR100.TC/30W

PHÂN BỐ QUANG

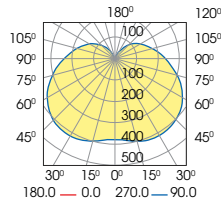

LƯỚI ĐỘ RỌI

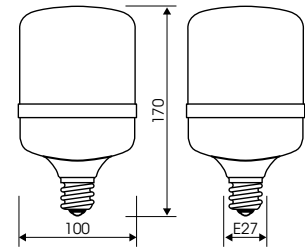
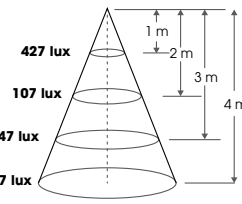

TR120.TC/40W

PHÂN BỐ QUANG

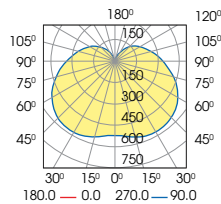

LƯỚI ĐỘ RỌI

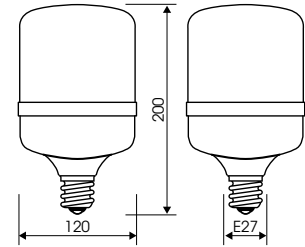
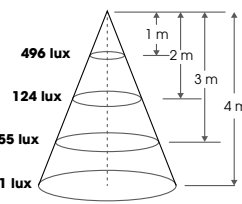

Model	Công suất	Dải điện áp hoạt động	Hệ số công suất	Quang thông	Nhiệt độ màu	Góc chùm tia	Chỉ số hoàn màu	Tuổi thọ	Cấp bảo vệ	Kích thước (ØxC)
	W	V		lm	K	°		Giờ		mm
TR100.TC/30W	30	200÷250	>0.9	1800	6500	180	80	15000	IP65	100x170
TR120.TC/40W	40	200÷250	>0.9	2700	6500	180	80	15000	IP65	120x200

ĐÈN THẢ CHÌM



TC01 200W

PHÂN BỐ QUANG

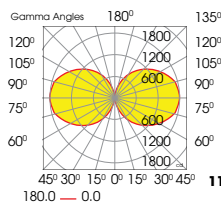

LƯỚI ĐỘ RỌI

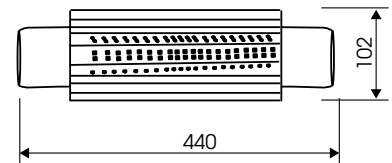
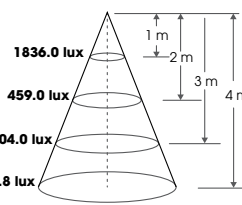

TC01 600W

PHÂN BỐ QUANG

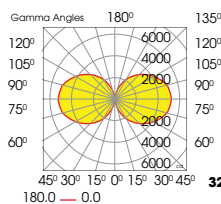

LƯỚI ĐỘ RỌI

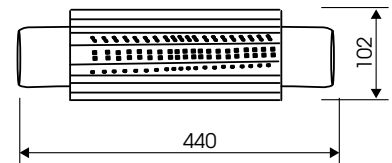
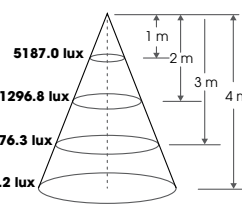

Model	Công suất	Dải điện áp hoạt động	Hệ số công suất	Hiệu suất sáng	Quang thông	Nhiệt độ màu	Góc chùm tia	Chỉ số hoàn màu	Tuổi thọ	Cấp bảo vệ	Kích thước (ØxD)
	W	V		lm/W	lm	K	°		Giờ		mm
TC01 200W	200	100÷277	0.95	85	17000	4000/Green	360	75	20000	IP68	102x440
TC01 600W	600	100÷277	0.95	80	48000	4000/Green	360	80	20000	IP68	102x440

ĐÈN LED ĐÁNH CÁ



DC04 200W

PHÂN BỐ QUANG

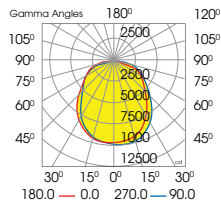

LƯỚI ĐỘ RỌI

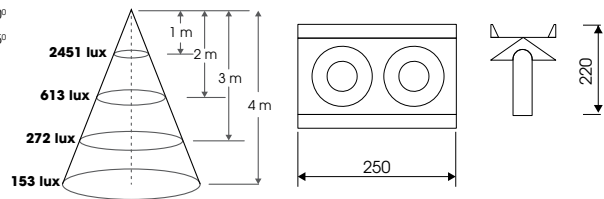

DC04 300W

PHÂN BỐ QUANG

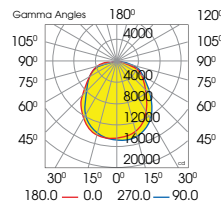

LƯỚI ĐỘ RỌI

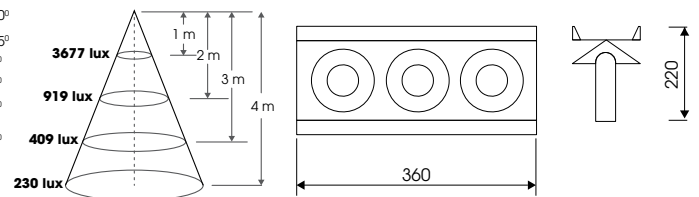

DC04 400W

PHÂN BỐ QUANG

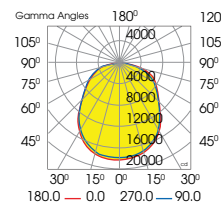

LƯỚI ĐỘ RỌI

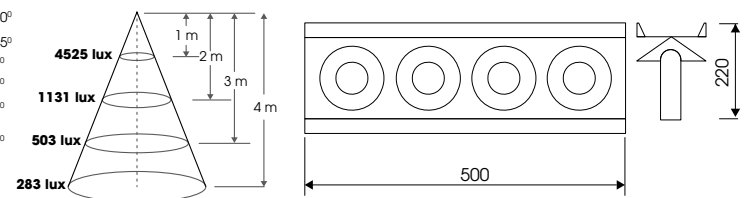

DCPX04 300W

PHÂN BỐ QUANG

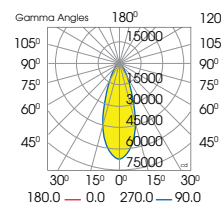

LƯỚI ĐỘ RỌI

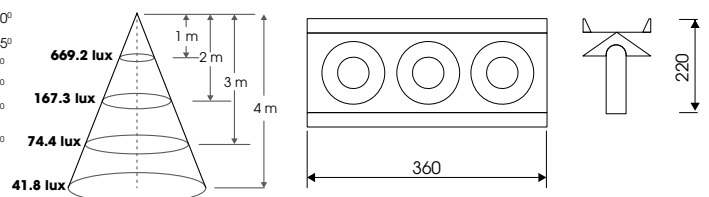

Model	Công suất W	Dải điện áp hoạt động V	Hệ số công suất	Hiệu suất sáng lm/W	Quang thông lm	Nhiệt độ màu K	Góc chùm tia °	Chỉ số hoàn màu	Tuổi thọ Giờ	Cấp bảo vệ	Kích thước (DxR) mm
DC04 200W	200	100÷277	0.95	130	26000	3000/4000/5000	90	>70	30000	IP66	250x220
DC04 300W	300	100÷277	0.95	130	39000	3000/4000/5000	90	>70	30000	IP66	360x220
DC04 400W	400	100÷277	0.95	120	48000	3000/4000/5000	90	>70	30000	IP66	500x220
DCPX04 300W	300	100÷277	0.95	120	36000	3000/4000/5000	35	80	20000	IP66	360x220

ĐÈN LED ĐÁNH CÁ



DC05 400W

PHÂN BỐ QUANG

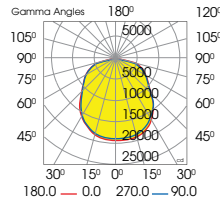

LƯỚI ĐỘ RỌI

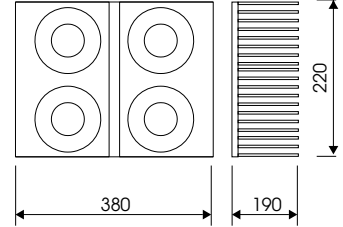
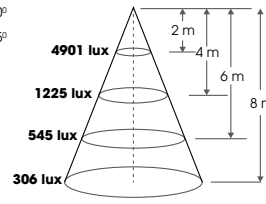

DC05 500W

PHÂN BỐ QUANG

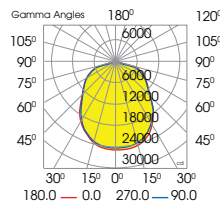

LƯỚI ĐỘ RỌI

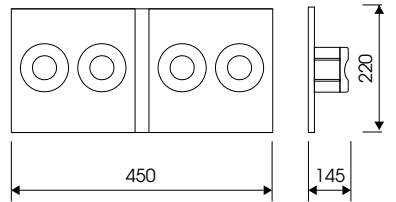
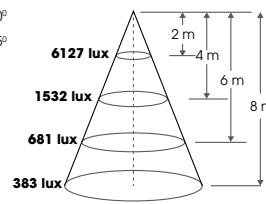

Model	Công suất	Dải điện áp hoạt động	Hệ số công suất	Hiệu suất sáng	Quang thông	Nhiệt độ màu	Góc chùm tia	Chỉ số hoàn màu	Tuổi thọ	Cấp bảo vệ	Kích thước (DxRxC)
	W	V		lm/W	lm	K	°		Giờ		mm
DC05 400W	400	100÷277	0.95	130	52000	3000/4000/5000	90	>70	30000	IP66	380x220x190
DC05 500W	500	100÷277	0.95	130	62000/65000	3000/4000/5000	90	>70	30000	IP66	450x220x145

ĐÈN LED BÈ



B04 150W

PHÂN BỐ QUANG

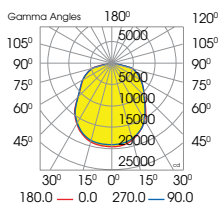

LƯỚI ĐỘ RỌI

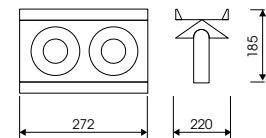
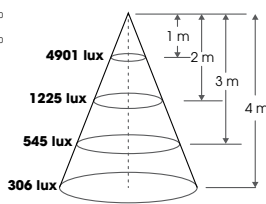

Model	Công suất	Dải điện áp hoạt động	Hệ số công suất	Hiệu suất sáng	Quang thông	Nhiệt độ màu	Góc chùm tia	Chỉ số hoàn màu	Tuổi thọ	Cấp bảo vệ	Kích thước (DxRxC)
	W	VDC		lm/W	lm	K	°		Giờ		mm
B04150W	150	10÷29	1	120	18000	3000/4000/5000	90	≥75	20000	IP66	272x220x185



ĐÈN LED CẦU MỰC



CM01 30W

PHÂN BỐ QUANG

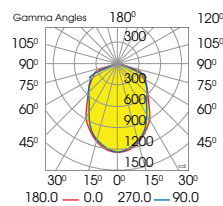

LƯỚI ĐỘ RỌI

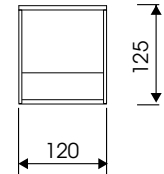
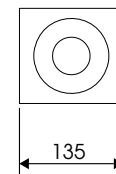
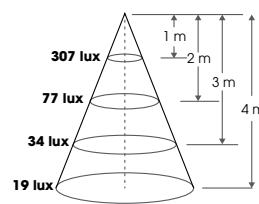

CM01 50W

PHÂN BỐ QUANG

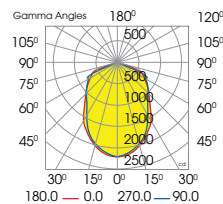

LƯỚI ĐỘ RỌI

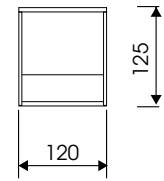
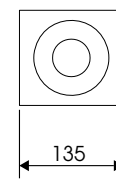
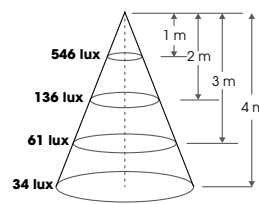

CM01 100W

PHÂN BỐ QUANG

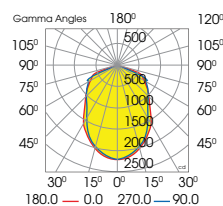

LƯỚI ĐỘ RỌI

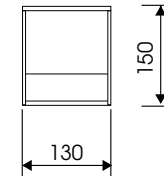
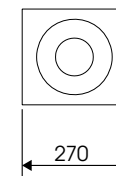
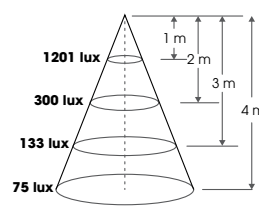

Model	Công suất	Dải điện áp hoạt động	Hệ số công suất	Hiệu suất sáng	Quang thông	Nhiệt độ màu	Góc chùm tia	Chỉ số hoàn màu	Tuổi thọ	Cấp bảo vệ	Kích thước (DxRxC)
	W	VDC		lm/W	lm	K	°		Giờ		mm
CM01 30W	30	10÷15	-	90	2700	Green/4000/5000	110	75	20000	IP66	135x120x125
CM01 50W	50	10÷15	-	100	5000	Green/4000/5000/6500	90	75	20000	IP66	135x120x125
CM01 100W	100	10÷15	1	110	11000	4000/5000	90	80	20000	IP66	270x130x150



ĐÈN LED CHIẾU BOONG



CB02 50W

PHÂN BỐ QUANG

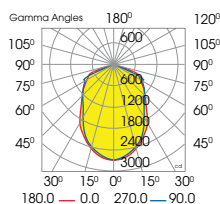

LƯỚI ĐỘ RƠI

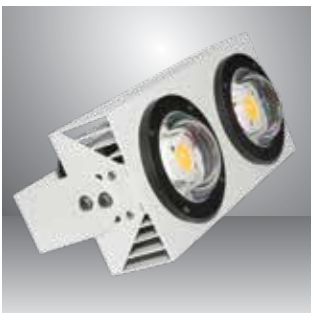
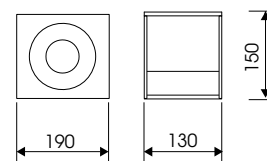
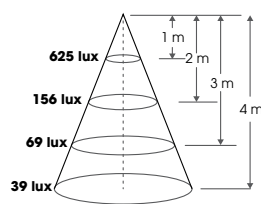

CB02 100W

PHÂN BỐ QUANG

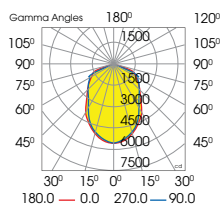

LƯỚI ĐỘ RƠI

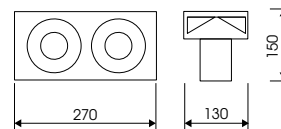
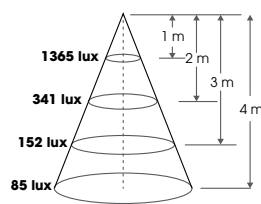

CB02 150W

PHÂN BỐ QUANG

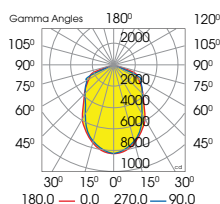

LƯỚI ĐỘ RƠI

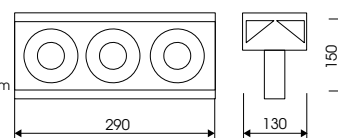
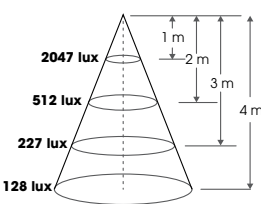

Model	Công suất	Dải điện áp hoạt động	Hệ số công suất	Hiệu suất sáng	Quang thông	Nhiệt độ màu	Góc chùm tia	Chỉ số hoàn màu	Tuổi thọ	Cấp bảo vệ	Kích thước (DxRxH)
	W	V		lm/W	lm	K	°		Giờ		mm
CB02 50W	50	150÷250	0.9	110	5500	3000/5000/6500	90	80	20000	IP66	190x130x150
CB02 100W	100	150÷250	0.9	120	12000	3000/5000/6500	90	80	20000	IP66	270x130x150
CB02 150W	150	150÷250	0.9	120	18000	3000/5000/6500	90	80	20000	IP66	290x130x150



NHÓM SẢN PHẨM ĐÈN LED CHIẾU SÁNG HỌC ĐƯỜNG

ƯU ĐIỂM NỔI TRỘI

- Nguồn LED hiệu suất cao, chất lượng cao, tuổi thọ cao.
- Hệ số trả màu cao ($Ra \geq 80$): Cho ánh sáng trung thực tự nhiên (Đáp ứng tiêu chuẩn chiếu sáng Việt Nam TCVN 7114:2008)
- Khả năng chống hiệu ứng nhấp nháy ánh sáng (Flicker Free): Không gây mỏi mắt, mang lại cảm giác dễ chịu, bảo vệ đôi mắt.
- Khả năng tương thích điện từ (EMC): Giúp đèn LED hoạt động bình thường trong môi trường điện từ và không gây nhiễu đến hệ thống thiết bị khác (Đáp ứng tiêu chuẩn TCVN 7186:2010/CISPR 15:2009)
- Khả năng chịu xung đột biến điện áp cao: Bảo vệ đèn khỏi tác động của các xung điện áp cao gây ra bởi các thiết bị khác (Đáp ứng tiêu chuẩn TCVN 8241-4-5:2009/IEC6100-4-5:2005)





BỘ ĐÈN LED CHIẾU SÁNG LỚP HỌC



TT01 CSLH / 20Wx2

PHÂN BỐ QUANG

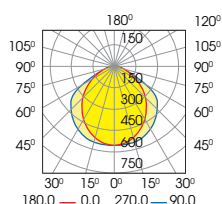

LƯỚI ĐỘ RỌI

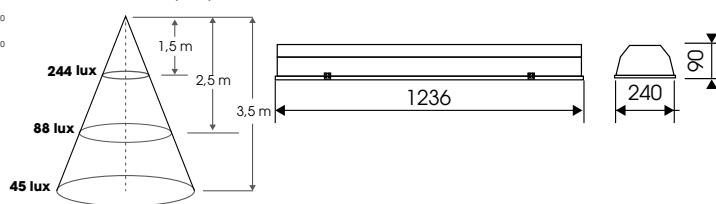

Tube T8 CSLH / 20Wx2

PHÂN BỐ QUANG

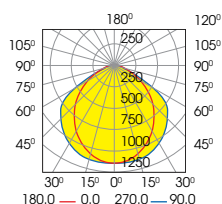

LƯỚI ĐỘ RỌI

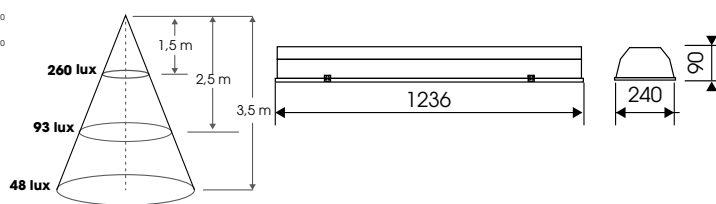

TT01 CSLH / 20Wx1

PHÂN BỐ QUANG

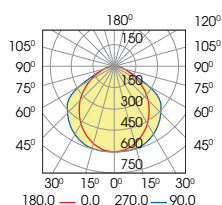

LƯỚI ĐỘ RỌI

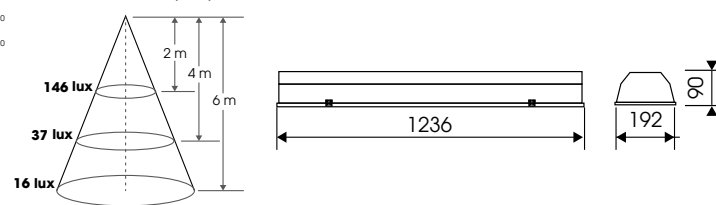

Model	Công suất	Dải điện áp hoạt động	Hệ số công suất	Hiệu suất sáng	Quang thông	Nhiệt độ màu	Chỉ số hoàn màu	Tuổi thọ	Kích thước (DxRxC)
	W	V		lm/W	lm	K		Giờ	mm
TT01 CSLH / 20Wx2	20x2	170÷250	0.5	80	3200	3000/4000/5000/6500	82	20000	1236x240x90
Tube T8 CSLH / 20Wx2	20x2	150÷250	0.5	80	3200	3000/4000/5000/6500	82	30000	1236x240x90
TT01 CSLH / 20Wx1	20	170÷250	0.5	80	1600	3000/4000/5000/6500	82	20000	1236x192x90



BỘ ĐÈN LED CHIẾU SÁNG BẢNG

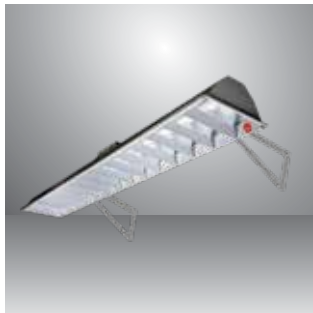

T8 TT01 CSBA/20Wx1

PHÂN BỐ QUANG

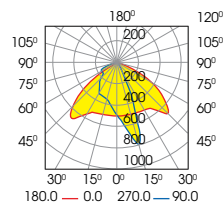

LƯỚI ĐỘ RỌI

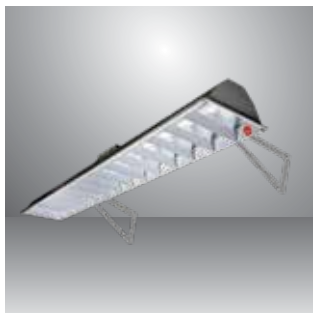
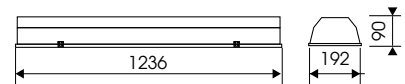
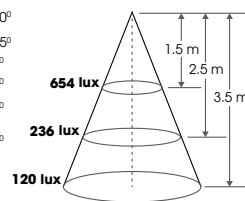

Tube T8 CSBA/20Wx1

PHÂN BỐ QUANG

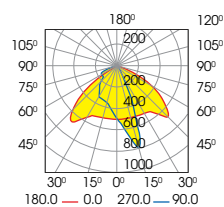

LƯỚI ĐỘ RỌI

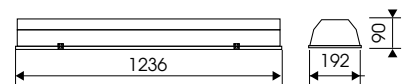
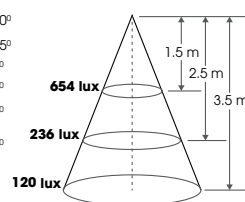

Model	Công suất	Dải điện áp hoạt động	Hệ số công suất	Hiệu suất sáng	Quang thông	Nhiệt độ màu	Chỉ số hoàn màu	Tuổi thọ	Kích thước (DxRxC)
	W	V		lm/W	lm	K		Giờ	mm
T8 TT01 CSBA/20Wx1	20	170÷250	0.5	80	1600	3000/4000/5000/6500	82	20000	1236x192x90
Tube T8 CSBA/20Wx1	20	150÷250	0.5	80	1600	3000/4000/5000/6500	82	30000	1236x192x90

BỘ ĐÈN LED TUBE HỌC ĐƯỜNG



CSLH 20Wx1

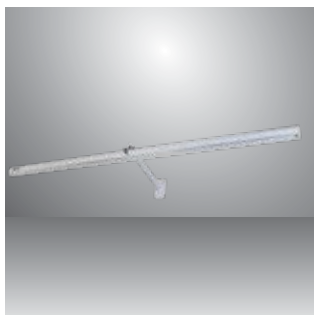
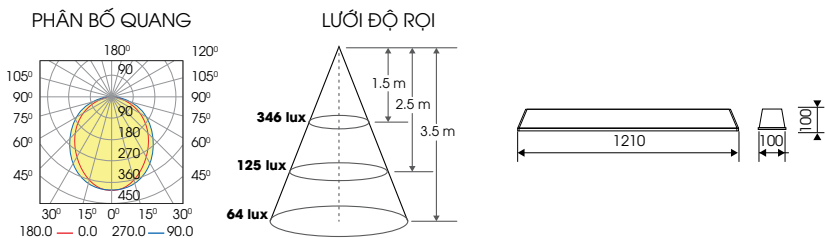

CSBA 1200/18W

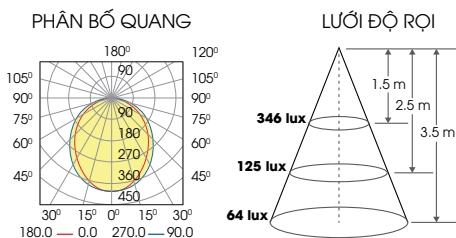

CSLH 1200/36W

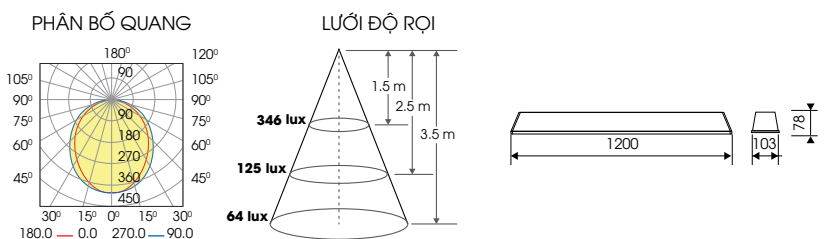

CSLH.LS 1200/36W

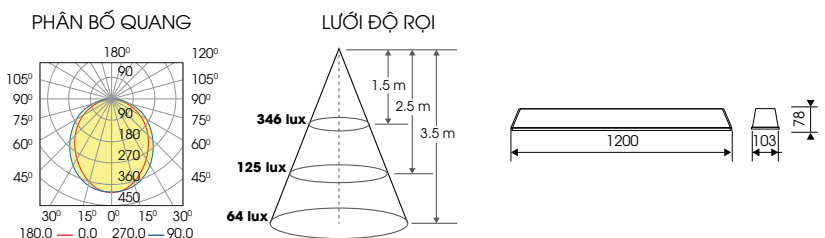

CSLH.LS 1200/36W.HCL

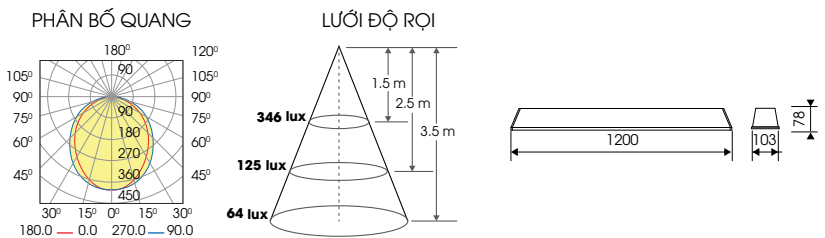

Model	Công suất	Dải điện áp hoạt động	Hệ số công suất	Hiệu suất sáng	Quang thông	Nhiệt độ màu	Chỉ số hoàn màu	Tuổi thọ	Kích thước (DxRxC)
	W	V		lm/W	lm	K		Giờ	mm
CSLH 20Wx1	20	150÷250	0.9	100	2000	5000/6500	80	30000	1210x100x100
CSBA 1200/18W	18	170÷250	0.9	94	1700	5000/6500	80	30000	1200x460x100
CSLH 1200/36W	36	170÷250	0.9	105	3780	5000/6500	85	30000	1200x103x78
CSLH.LS 1200/36W	36	170÷250	0.9	105	3780	-	85	30000	1200x103x78
CSLH.LS 1200/36W.HCL	36	170÷250	0.9	105	3780	-	85	30000	1200x103x78



Chiếu sáng đường phố - đô thị



Chiếu sáng sân vận động

NHÓM
SẢN PHẨM
ĐÈN LED
CÔNG TRÌNH
DỰ ÁN



Chiếu sáng nhà kho



Chiếu sáng dây chuyền dệt may



Chiếu sáng nhà xưởng



Chiếu sáng văn phòng



Chiếu sáng Trung tâm thương mại



Chiếu sáng nhà ở, phòng khách



BÓNG ĐÈN LED TUBE

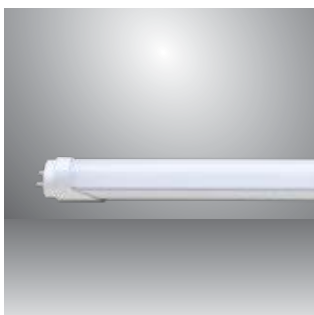

T8 1200/16W.DA

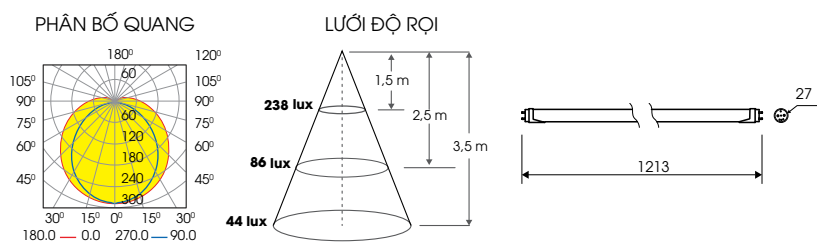

Model	Công suất	Dải điện áp hoạt động	Hệ số công suất	Hiệu suất sáng	Quang thông	Nhiệt độ màu	Chỉ số hoàn màu	Tuổi thọ	Kích thước (ØxL)
	W	V		lm/W	lm	K		Giờ	mm
T8 1200/16W.DA	16	220	0.5	110/115	1760/1840	3000/6500	82	30000	1213x27

BỘ ĐÈN LED TUBE

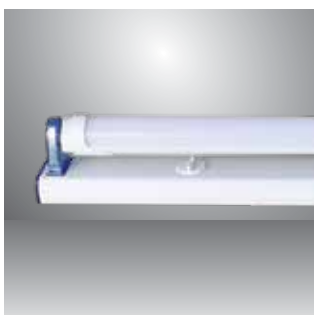

T8 M11/16Wx1.DA

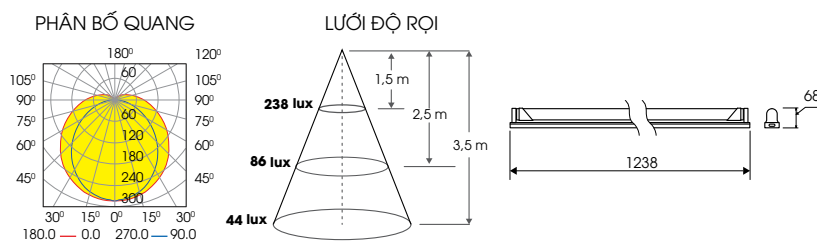

Model	Công suất	Dải điện áp hoạt động	Hệ số công suất	Hiệu suất sáng	Quang thông	Nhiệt độ màu	Chỉ số hoàn màu	Tuổi thọ	Kích thước (DxRxH)
	W	V		lm/W	lm	K		Giờ	mm
T8 M11/16Wx1.DA	16	170÷250	0.5	110/115	1760/1840	3000/6500	82	30000	1238x48x68



BỘ ĐÈN LED TUBE CHỐNG ẨM



T8 CA01/18Wx1.DA

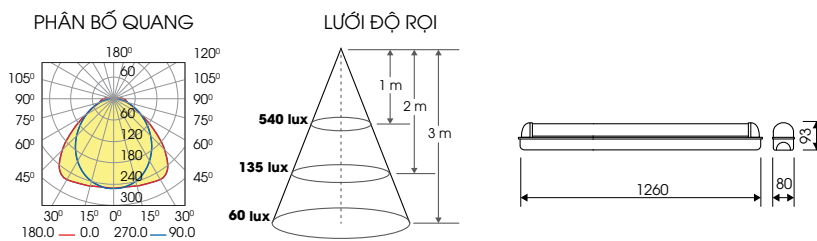

T8 CA01/18Wx2.DA

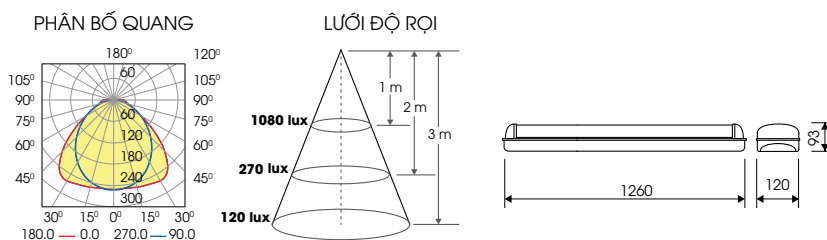

Model	Công suất	Dải điện áp hoạt động	Hệ số công suất	Hiệu suất sáng	Quang thông	Màu ánh sáng	Chỉ số hoàn màu	Cấp bảo vệ	Tuổi thọ	Kích thước (DxRxH)
	W	V		lm/W	lm				Giờ	mm
T8 CA01/18Wx1.DA	18	150÷250	0.5	115/110	2070/1980	Trắng/Vàng	82	IP65	30000	1260x80x93
T8 CA01/18Wx2.DA	18x2	150÷250	0.5	115/110 (1 bóng)	2300/2200 (1 bóng)	Trắng/Vàng	82	IP65	30000	1260x120x93



ĐÈN LED HIGHBAY UFO

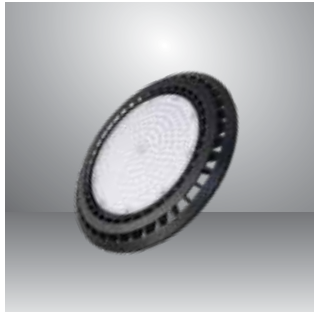

HB03 290/100W.DA

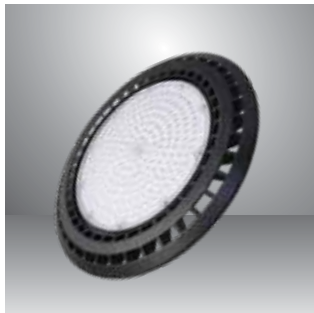
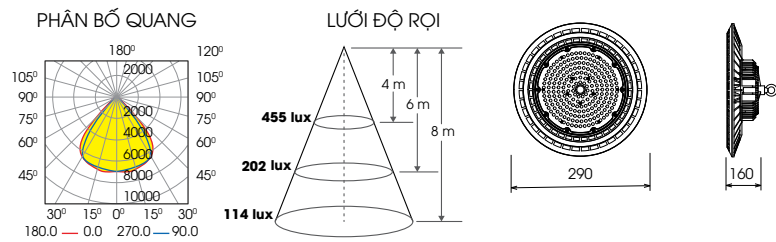

HB03 350/120W.DA

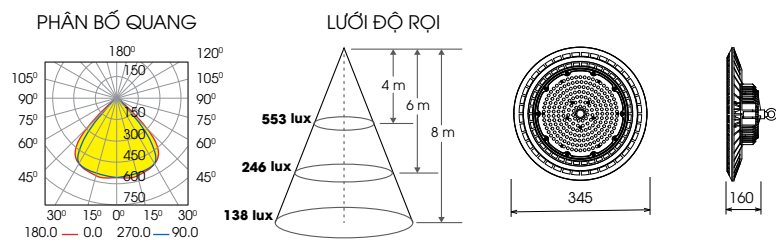

HB03 350/150W.DA

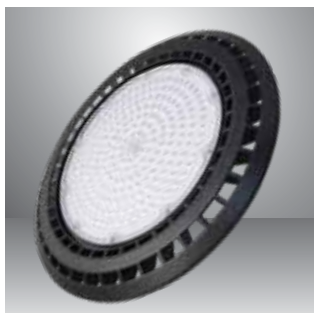
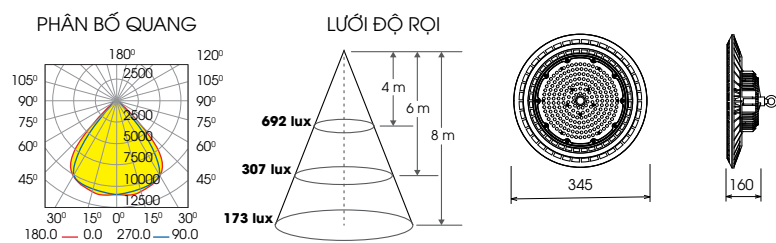

HB03 390/200W.DA

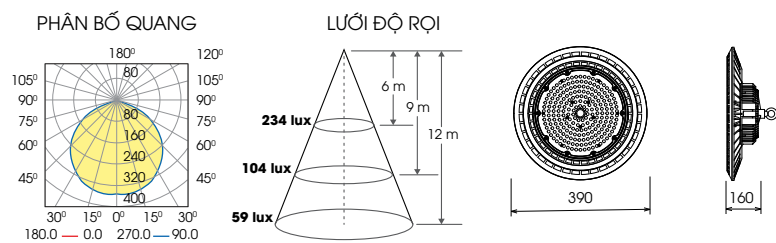

Model	Công suất	Dải điện áp hoạt động	Hệ số công suất	Hiệu suất sáng	Quang thông	Nhiệt độ màu	Khả năng chịu xung sét	Chỉ số hoàn màu	Tuổi thọ	Cấp bảo vệ	Kích thước (ØxH)
	W	V		lm/W	lm	K	kV		Giờ		mm
HB03 290/100W.DA	100	100÷305	0.95	120/130/130	12000/13000/13000	3000/4000/6500	6	80	50000	IP65	290x160
HB03 350/120W.DA	120	150÷250	0.95	120/130/130	14400/15600/15600	5000/6500	6	80	50000	IP65	310x155
HB03 350/150W.DA	150	150÷250	0.95	120/130/130	18000/19500/19500	5000/6500	6	80	50000	IP65	310x165
HB03 390/200W.DA	200	150÷250	0.95	120/130/130	24000/26000/26000	5000/6500	6	80	50000	IP65	360x175

ĐÈN LED DOWNLIGHT

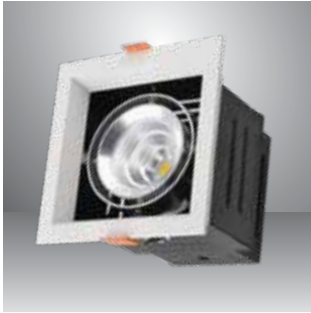

AT12 125x125/9Wx1.DA

PHÂN BỐ QUANG

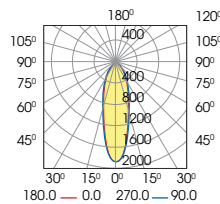

LƯỚI ĐỘ RỌI

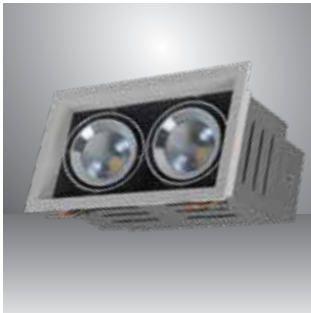
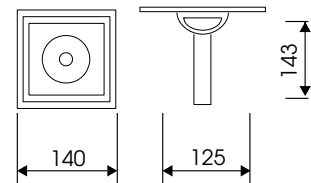
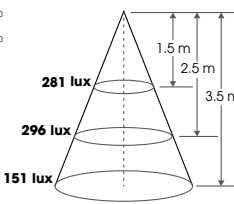

AT12 240x125/9Wx2.DA

PHÂN BỐ QUANG

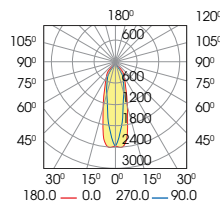

LƯỚI ĐỘ RỌI

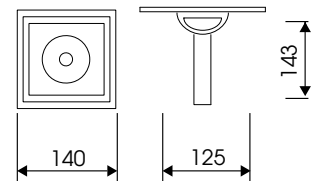
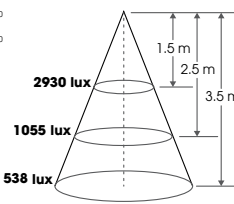

AT16 90/7W.DA

PHÂN BỐ QUANG

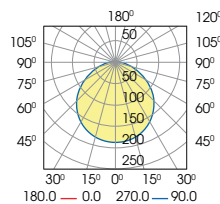

LƯỚI ĐỘ RỌI

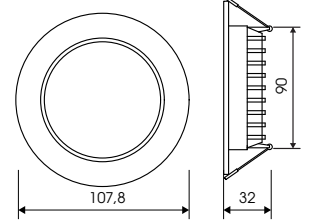
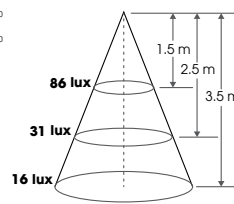

AT16 110/7W.DA

PHÂN BỐ QUANG

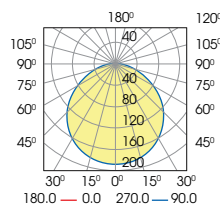

LƯỚI ĐỘ RỌI

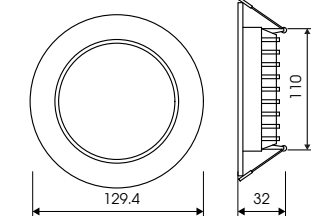
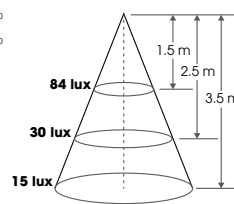

Model	Công suất	Dải điện áp hoạt động	Hệ số công suất	Hiệu suất sáng	Quang thông	Nhiệt độ màu	Chỉ số hoàn màu	Tuổi thọ	Kích thước (øxH)	Đường kính khoét trần (øc)
	W	V		lm/W	lm	K		Giờ	mm	mm
AT12 125x125/9Wx1.DA	9	100÷240	0.5	100	900	4000	80	25000	(140x140)x144	125x125
AT12 240x125/9Wx2.DA	9x2	100÷240	0.5	105	1950	4000	80	25000	(260x140)x143	240x125
AT16 90/7W.DA	7	150÷250	0.5	100	700	3000/4000/6500	85	30000	107.8x32	90
AT16 110/7W.DA	7	150÷250	0.5	100	700	3000/4000/6500	85	30000	129.4x32	110

ĐÈN LED DOWNLIGHT



AT16 90/9W.DA

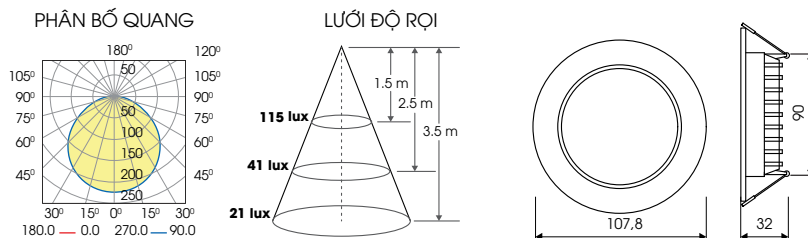

AT16 110/9W.DA

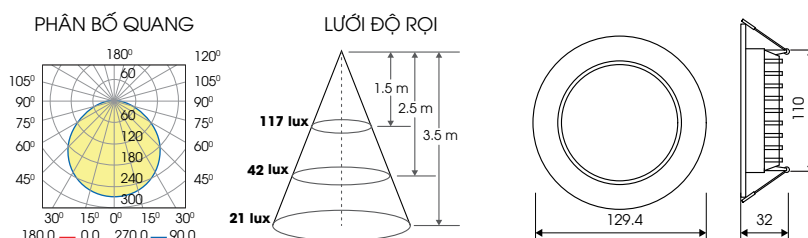

AT16 110/12W.DA

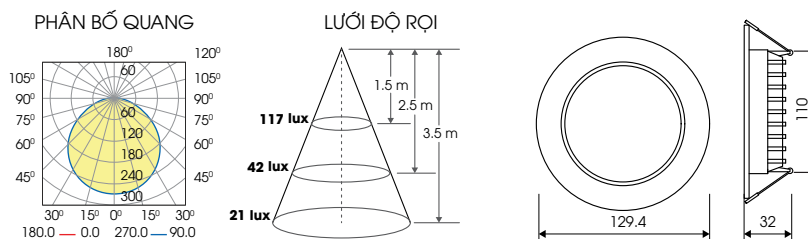

Model	Công suất	Dải điện áp hoạt động	Hệ số công suất	Hiệu suất sáng	Quang thông	Nhiệt độ màu	Chỉ số hoàn màu	Tuổi thọ	Kích thước (øxH)	Đường kính khoét trần (øc)
	W	V		lm/W	lm	K		Giờ	mm	mm
AT16 90/9W.DA	9	150÷250	0.5	100	900	3000/4000/6500	85	30000	107.8x32	90
AT16 110/9W.DA	9	150÷250	0.5	100	900	3000/4000/6500	85	30000	129.4x32	110
AT16 110/12W.DA	12	170÷250	0.5	100	1200	3000/4000/6500	85	30000	129.4x32	110

ĐÈN LED DOWNLIGHT VIVID COB



AT09 90/12W.DA

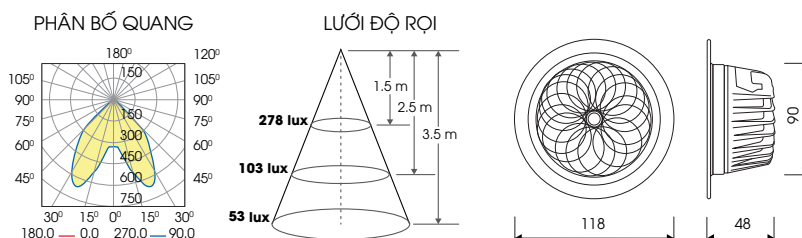

Model	Công suất	Dải điện áp hoạt động	Hệ số công suất	Hiệu suất sáng	Quang thông	Nhiệt độ màu	Chỉ số hoàn màu	Tuổi thọ	Kích thước (øxH)	Đường kính khoét trần (øc)
	W	V		lm/W	lm	K		Giờ	mm	mm
AT09 90/12W.DA	12	150÷250	0.5	80	960	4000	95	25000	118x48	90

ĐÈN LED DOWNLIGHT ĐỔI MÀU



AT16 DM 90/7W.DA

PHÂN BỐ QUANG

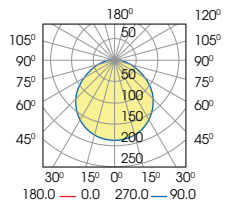

LƯỚI ĐỘ RỌI

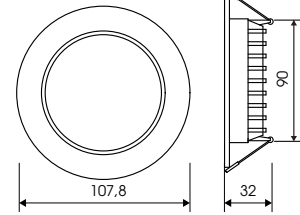
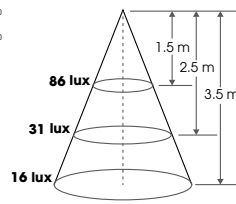

AT16 DM 110/9W.DA

PHÂN BỐ QUANG

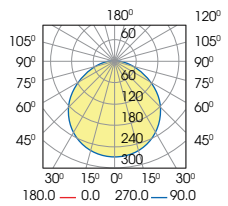

LƯỚI ĐỘ RỌI

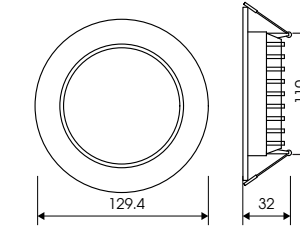
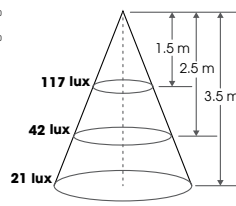

Model	Công suất	Dải điện áp hoạt động	Hệ số công suất	Hiệu suất sáng	Quang thông	Nhiệt độ màu	Chỉ số hoàn màu	Tuổi thọ	Kích thước (øxH)	Đường kính khoét trần (øc)
	W	V		lm/W	lm	K		Giờ	mm	mm
AT16 DM 90/7W.DA	7	150÷250	0.5	100	700	3000/4000/6500	85	30000	107.8x32	90
AT16 DM 110/9W.DA	9	150÷250	0.5	100	900	3000/4000/6500	85	30000	129.4x32	110

ĐÈN LED DOWNLIGHT XOAY GÓC

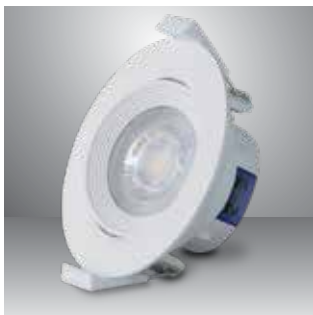

AT02XG 76/4.5W.DA

PHÂN BỐ QUANG

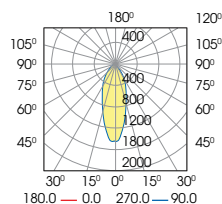

LƯỚI ĐỘ RỌI

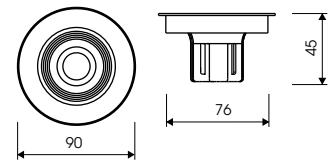
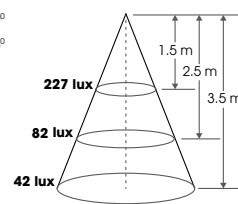

AT02XG 76/6.5W.DA

PHÂN BỐ QUANG

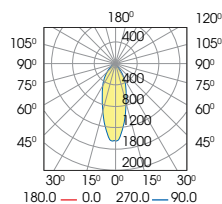

LƯỚI ĐỘ RỌI

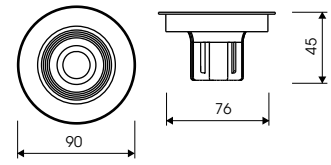
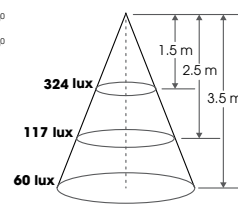

Model	Công suất	Dải điện áp hoạt động	Hệ số công suất	Hiệu suất sáng	Quang thông	Nhiệt độ màu	Chỉ số hoàn màu	Tuổi thọ	Kích thước (øxH)	Đường kính khoét trần (øc)
	W	V		lm/W	lm	K		Giờ	mm	mm
AT02XG 76/4.5W.DA	4.5	150÷250	0.5	80	350	4000/6500	80	25000	90x45	76
AT02XG 76/6.5W.DA	6.5	150÷250	0.5	80	500	4000/6500	80	25000	90x45	76



ĐÈN LED PANEL 05



P05 600x600/50W.DA

PHÂN BỐ QUANG

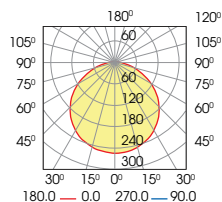

LƯỚI ĐỘ RỌI

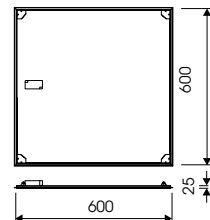
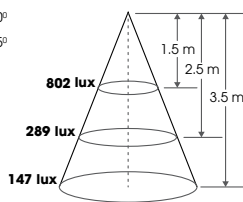

P05 300x1200/50W.DA

PHÂN BỐ QUANG

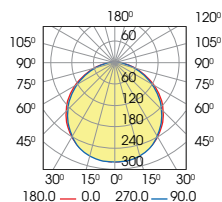

LƯỚI ĐỘ RỌI

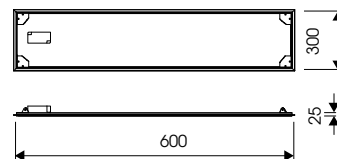
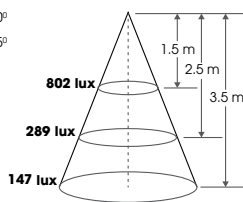

Model	Công suất	Dải điện áp hoạt động	Hệ số công suất	Hiệu suất sáng	Quang thông	Nhiệt độ màu	Chỉ số hoàn màu	Tuổi thọ	Kích thước (DxRxC)	Cấp bảo vệ
	W	V		lm/W	lm	K		Giờ	mm	
P05 600x600/50W.DA	50	150÷250	0.9	105	5250	5000/6500	85	30000	640x640x25	IP40
P05 300x1200/50W.DA	50	150÷250	0.9	105	5250	5000/6500	85	30000	320x1280x25	IP40

ĐÈN LED PANEL 07



P07 300x600/24W.DA

PHÂN BỐ QUANG

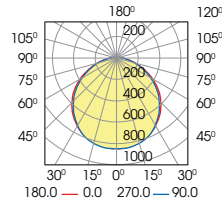

LƯỚI ĐỘ RỌI

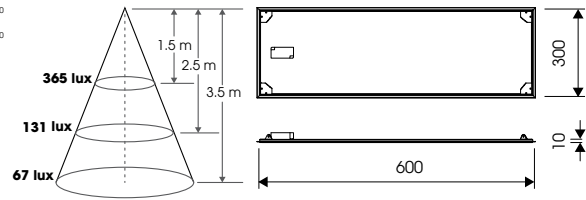

P07 600x600/35W.DA

PHÂN BỐ QUANG

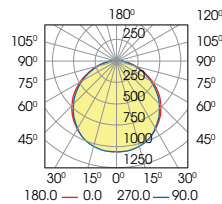

LƯỚI ĐỘ RỌI

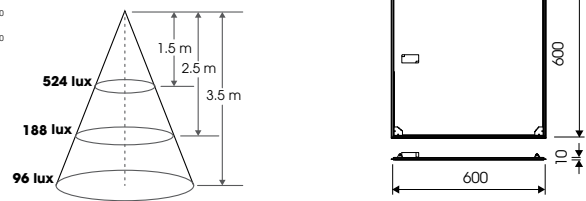

P07 300x1200/35W.DA

PHÂN BỐ QUANG

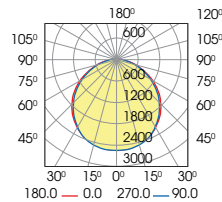

LƯỚI ĐỘ RỌI

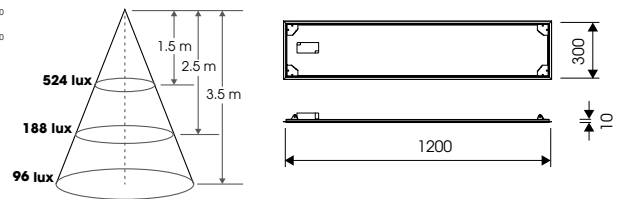

P07 600x1200/75W.DA

PHÂN BỐ QUANG

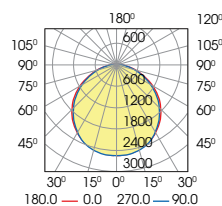

LƯỚI ĐỘ RỌI

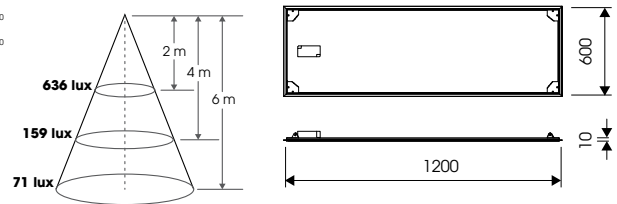

Model	Công suất	Dải điện áp hoạt động	Hệ số công suất	Hiệu suất sáng	Quang thông	Nhiệt độ màu	Chỉ số hoàn màu	Tuổi thọ	Kích thước (DxRxC)
	W	V		lm/W	lm	K		Giờ	mm
P07 300x600/24W.DA	24	150÷250	0.5	95/100/100	2280/2400/2400	3000/4000/6500	82	30000	600x300x10
P07 600x600/35W.DA	35	150÷250	0.9	100/110/110	3500/3850/3850	3000/4000/6500	82	30000	600x600x10
P07 300x1200/35W.DA	35	150÷250	0.9	100/110/110	3500/3850/3850	3000/4000/6500	82	30000	1200x300x10
P07 600x1200/75W.DA	75	150÷250	0.9	100/110/110	7500/8250/8250	3000/4000/6500	82	30000	1200x600x10

BỘ ĐÈN LED M15



M15 600x600/35W.DA

PHÂN BỐ QUANG

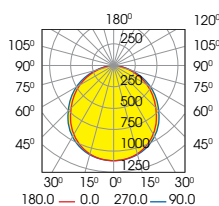

LƯỚI ĐỘ RỌI

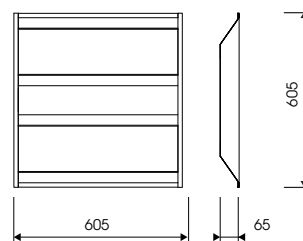
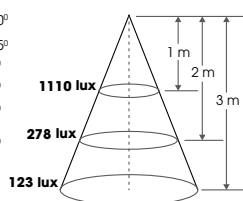

M15 300x1200/35W.DA

PHÂN BỐ QUANG

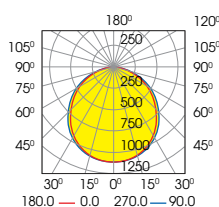

LƯỚI ĐỘ RỌI

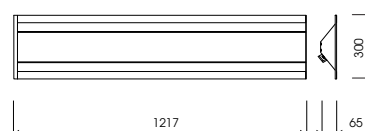
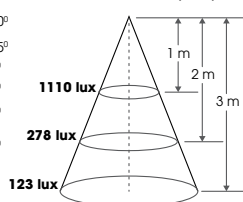

M15 600x1200/70W.DA

PHÂN BỐ QUANG

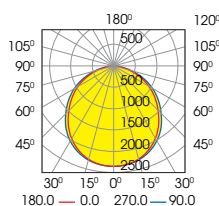

LƯỚI ĐỘ RỌI

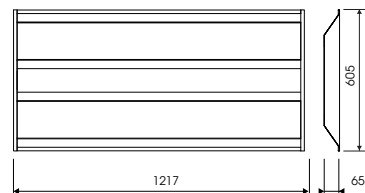
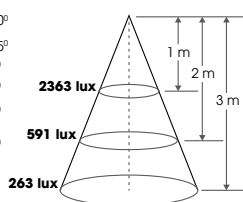

Model	Công suất	Dải điện áp hoạt động	Hệ số công suất	Hiệu suất sáng	Quang thông	Nhiệt độ màu	Chỉ số hoàn màu	Tuổi thọ	Kích thước (DxRxC)
	W	V		lm/W	lm	K		Giờ	mm
M15 600x600/35W.DA	35	150÷250	0.9	82/86/86	2900/3000/3000	3000/4000/6500	85	25000	605x605x65
M15 300x1200/35W.DA	35	150÷250	0.9	82/86/86	2900/3000/3000	3000/4000/6500	85	25000	1217x300x65
M15 600x1200/70W.DA	70	150÷250	0.9	82/86/86	5800/6000/6000	3000/4000/6500	85	25000	1217x605x65





Chiếu sáng danh lam thắng cảnh



Chiếu sáng biển quảng cáo



Chiếu sáng công viên

NHÓM SẢN PHẨM ĐÈN LED NĂNG LƯỢNG MẶT TRỜI

ƯU ĐIỂM NỔI TRỘI

- Sử dụng chip LED SMD/LED hiệu suất cao, tuổi thọ cao 50000 giờ, giảm chi phí thay thế và bảo trì
- Sử dụng Pin lưu điện công nghệ Lithium LiFePO4 an toàn độ tin cậy cao, tuổi thọ dài và tấm Pin năng lượng mặt trời hiệu suất cao, cho phép thu năng lượng trong điều kiện ánh sáng yếu, kích thước nhỏ gọn, dễ lắp đặt, thi công
- Điều khiển tắt bật đèn theo cảm biến ánh sáng môi trường hoặc bằng Remote.
- Đèn hoạt động độc lập, không phụ thuộc đường dây điện nên dễ dàng lắp đặt ở những điểm đường xa, đèo dốc, hải đảo,...những nơi khó kéo điện lưới hoặc điện lưới không ổn định
- Không cần thi công lắp đặt dây điện giúp bảo tồn cảnh quan; an toàn, không bị điện giật
- Bảo vệ môi trường khi sử dụng năng lượng tái tạo, làm giảm khí thải và ô nhiễm không khí,...
- Thích nghi với điều kiện môi trường với chỉ số bảo vệ IP65, IK08 chống sự xâm nhập của nước và bụi hay thời tiết nắng mưa thất thường.

HIỆU QUẢ KINH TẾ

- Tiết kiệm điện năng, giảm chi phí vận hành và không mất chi phí tiền điện.

ỨNG DỤNG

- Đèn đường chiếu sáng cho các tuyến đường đô thị, đường giao thông chính, đường cao tốc, đường chính huyện, đường liên tỉnh, đường làng ngõ xóm, khu vực công cộng, khu vực thiếu hoặc không có điện lưới,...
- Đèn chiếu pha chiếu sáng công viên, quảng trường, sân vườn, địa điểm công cộng, biển quảng cáo,...



ĐÈN LED CHIẾU PHA NĂNG LƯỢNG MẶT TRỜI

CP01SL/10W



Công suất (W):	10
Quang thông (lm):	540
Nhiệt độ màu (K):	5000 / 6500
Chỉ số hoàn màu:	>70
Tuổi thọ (giờ):	50000
Thời gian chiếu sáng (giờ)	12
Kích thước (DxRxC) (mm):	130x90x58
Cấp bảo vệ:	IP65, IK08
Dimming bằng remote(%):	50 / 100
Tính năng:	Cảm biến ánh sáng / Remote

PIN LƯU ĐIỆN

Công nghệ:	Lithium LiFePO4
Điện áp (V)/Dung lượng (Ah):	3.2 / 13
Tuổi thọ (năm):	>10

TẮM PIN NĂNG LƯỢNG MẶT TRỜI

Công nghệ:	Poly-crystalline 12W
Điện áp (V):	5
Tuổi thọ (năm):	>20

CP01SL/40W



Công suất (W):	40
Quang thông (lm):	1200
Nhiệt độ màu (K):	5000 / 6500
Chỉ số hoàn màu:	>70
Tuổi thọ (giờ):	50000
Thời gian chiếu sáng (giờ)	12
Kích thước (DxRxC) (mm):	140x200x129
Cấp bảo vệ:	IP65, IK08
Dimming bằng remote(%):	50 / 100
Tính năng:	Cảm biến ánh sáng / Remote

PIN LƯU ĐIỆN

Công nghệ:	Lithium LiFePO4
Điện áp (V)/Dung lượng (Ah):	3.2 / 20
Tuổi thọ (năm):	>10

TẮM PIN NĂNG LƯỢNG MẶT TRỜI

Công nghệ:	Poly-crystalline 40W
Điện áp (V):	5
Tuổi thọ (năm):	>20



ĐÈN LED CHIẾU PHA NĂNG LƯỢNG MẶT TRỜI

CP01SL/70W



Công suất (W):	70
Quang thông (lm):	3000
Nhiệt độ màu (K):	5000 / 6500
Chỉ số hoàn màu:	>70
Tuổi thọ (giờ):	50000
Thời gian chiếu sáng (giờ)	12
Kích thước (DxRxC) (mm):	321x286x66
Cấp bảo vệ:	IP65, IK08
Dimming bằng remote(%):	50 / 100
Tính năng:	Cảm biến ánh sáng / Remote

PIN LƯU ĐIỆN

Công nghệ:	Lithium LiFePO4
Điện áp (V) / Dung lượng (Ah):	3.2 / 50
Tuổi thọ (năm):	>10

TẮM PIN NĂNG LƯỢNG MẶT TRỜI

Công nghệ:	Poly-crystalline 70W
Điện áp (V):	5
Tuổi thọ (năm):	>20

CP01SL/90W



Công suất (W):	90
Quang thông (lm):	4600
Nhiệt độ màu (K):	5000 / 6500
Chỉ số hoàn màu:	>70
Tuổi thọ (giờ):	50000
Thời gian chiếu sáng (giờ)	12
Kích thước (DxRxC) (mm):	321x286x66
Cấp bảo vệ:	IP65, IK08
Dimming bằng remote(%):	50 / 100
Tính năng:	Cảm biến ánh sáng / Remote

PIN LƯU ĐIỆN

Công nghệ:	Lithium LiFePO4
Điện áp (V) / Dung lượng (Ah):	3.2 / 65
Tuổi thọ (năm):	>10

TẮM PIN NĂNG LƯỢNG MẶT TRỜI

Công nghệ:	Poly-crystalline 95W
Điện áp (V):	5
Tuổi thọ (năm):	>20



ĐÈN LED CHIẾU SÁNG ĐƯỜNG NĂNG LƯỢNG MẶT TRỜI

CSD02SL/15W



Công suất (W):	15
Quang thông (lm):	450
Nhiệt độ màu (K):	5000/6500
Chỉ số hoàn màu:	>70
Tuổi thọ (giờ):	50000
Thời gian chiếu sáng (giờ)	12
Kích thước (DxRxC) (mm):	436x204x36
Cấp bảo vệ:	IP65,IK08
Dimming bằng remote(%):	50/100
Tính năng:	Cảm biến ánh sáng/ Remote

PIN LƯU ĐIỆN

Công nghệ:	Lithium LiFePO4
Điện áp (V)/Dung lượng (Ah):	3.2/13
Tuổi thọ (năm):	>10

TẮM PIN NĂNG LƯỢNG MẶT TRỜI

Công nghệ:	Poly-crystalline 15W
Điện áp (V):	5
Tuổi thọ (năm):	>20

CSD01SL/30W



Công suất (W):	30
Quang thông (lm):	3200
Nhiệt độ màu (K):	5000/6500
Chỉ số hoàn màu:	>70
Tuổi thọ (giờ):	50000
Thời gian chiếu sáng (giờ)	12
Kích thước (DxRxC) (mm):	650x206x73
Cấp bảo vệ:	IP66,IK08
Tính năng:	Cảm biến ánh sáng/ Remote
Kích thước lỗ lắp cần đèn (mm):	60

PIN LƯU ĐIỆN

Công nghệ:	Lithium LiFePO4
Điện áp (V)/Dung lượng (Ah):	3.2/50
Tuổi thọ (năm):	>10

TẮM PIN NĂNG LƯỢNG MẶT TRỜI

Công nghệ:	Poly-crystalline 65W
Điện áp (V):	5
Tuổi thọ (năm):	>20

ĐÈN LED CHIẾU SÁNG ĐƯỜNG NĂNG LƯỢNG MẶT TRỜI

CSD01SL/50W



Công suất (W):	50
Quang thông (lm):	4600
Nhiệt độ màu (K):	5000/6500
Chỉ số hoàn màu:	>70
Tuổi thọ (giờ):	50000
Thời gian chiếu sáng (giờ)	12
Kích thước (DxRxC) (mm):	650x206x73
Cấp bảo vệ:	IP66,IK08
Tính năng:	Cảm biến ánh sáng/ Remote
Kích thước lỗ lắp cần đèn (mm):	60

PIN LƯU ĐIỆN

Công nghệ:	Lithium LiFePO4
Điện áp (V)/ Dung lượng (Ah):	3.2/ 65
Tuổi thọ (năm):	>10

TẮM PIN NĂNG LƯỢNG MẶT TRỜI

Công nghệ:	Poly-crystalline 95W
Điện áp (V):	5
Tuổi thọ (năm):	>20

CSD02SL/70W



Công suất (W):	70
Quang thông (lm):	8000
Nhiệt độ màu (K):	5000/6500
Chỉ số hoàn màu:	>70
Tuổi thọ (giờ):	50000
Thời gian chiếu sáng (giờ)	12
Kích thước (DxRxC) (mm):	755x280x100
Cấp bảo vệ:	IP66,IK08
Dimming bằng remote(%):	50/ 100
Tính năng:	Cảm biến ánh sáng/ Remote
Kích thước lỗ lắp cần đèn (mm)	60

PIN LƯU ĐIỆN

Công nghệ:	Lithium LiFePO4
Điện áp (V)/ Dung lượng (Ah):	12.8/ 42
Tuổi thọ (năm):	>10

TẮM PIN NĂNG LƯỢNG MẶT TRỜI

Công nghệ:	Mono-crystalline 100W
Điện áp (V):	18
Tuổi thọ (năm):	>20



ĐÈN LED CHIẾU SÁNG ĐƯỜNG NĂNG LƯỢNG MẶT TRỜI

CSD02SL/100W



Công suất (W):	100
Quang thông (lm):	10500
Nhiệt độ màu (K):	5000 / 6500
Chỉ số hoàn màu:	>70
Tuổi thọ (giờ):	50000
Thời gian chiếu sáng (giờ)	12
Kích thước (DxRxH) (mm):	650x206x73
Cấp bảo vệ:	IP66, IK08
Dimming bằng remote(%):	50 / 100
Tính năng:	Cảm biến ánh sáng / Remote
Kích thước lỗ lắp cần đèn (mm)	60

PIN LƯU ĐIỆN

Công nghệ:	Lithium LiFePO4
Điện áp (V)/ Dung lượng (Ah):	12.8 / 54
Tuổi thọ (năm):	>10

TẮM PIN NĂNG LƯỢNG MẶT TRỜI

Công nghệ:	Mono-crystalline 130W
Điện áp (V):	18
Tuổi thọ (năm):	>20

CSD02SL/120W



Công suất (W):	120
Quang thông (lm):	12000
Nhiệt độ màu (K):	5000 / 6500
Chỉ số hoàn màu:	>70
Tuổi thọ (giờ):	50000
Thời gian chiếu sáng (giờ)	12
Kích thước (DxRxH) (mm):	755x280x100
Cấp bảo vệ:	IP66, IK08
Dimming bằng remote(%):	50 / 100
Tính năng:	Cảm biến ánh sáng / Remote
Kích thước lỗ lắp cần đèn (mm)	60

PIN LƯU ĐIỆN

Công nghệ:	Lithium LiFePO4
Điện áp (V)/ Dung lượng (Ah):	12.8 / 54
Tuổi thọ (năm):	>10

TẮM PIN NĂNG LƯỢNG MẶT TRỜI

Công nghệ:	Mono-crystalline 170W
Điện áp (V):	18
Tuổi thọ (năm):	>20

BỘ LƯU ĐIỆN NĂNG LƯỢNG MẶT TRỜI

LD01.SL/5W



Công suất (W):	5
Quang thông (lm):	250
Nhiệt độ màu (K):	6500
Thời gian chiếu sáng (giờ):	>16
Kích thước (DxRxC) (mm):	160x106x175

PIN LƯU ĐIỆN

Công nghệ:	Lithium LiFePO4
Điện áp (V)/ Dung lượng (Ah):	3.2/ 13
Tuổi thọ (năm):	>10

TẮM PIN NĂNG LƯỢNG MẶT TRỜI

Công nghệ:	Poly-crystalline
Điện áp (V):	5
Tuổi thọ (năm):	>20





CÔNG NGHỆ

ánh sáng *SunLike*

DUY NHẤT TRÊN THỊ TRƯỜNG

ĐÈN BÀN LED CẢM ỨNG RD-RL-68.WF 12W



Chiếu sáng bàn học cho học sinh



Chiếu sáng bàn làm việc cho người đi làm



Chiếu sáng cho sinh viên



Sản phẩm quà tặng

NHÓM SẢN PHẨM

ĐÈN BÀN LED

BẢO VỆ THỊ LỰC

ƯU ĐIỂM NỔI TRỘI

- Ánh sáng không nhấp nháy, tập trung chiếu xuống bàn làm việc, không chiếu trực tiếp vào mắt người tạo cảm giác tiện nghi và thoải mái
- Tuổi thọ cao 15000 giờ - 30000 giờ, độ tin cậy cao, không hạn chế số lần bật tắt.
- Chất lượng ánh sáng cao (CRI \geq 80), ánh sáng trung thực tự nhiên tăng khả năng nhận diện màu sắc của vật được chiếu sáng (Đáp ứng Tiêu chuẩn chiếu sáng Việt Nam TCVN 7114:2008)
- Độ rọi trung bình trên bàn học \geq 500 lux, đảm bảo ánh sáng trên bàn học, bảo vệ thị lực
- Thiết kế sang trọng, màu sắc trang nhã, lịch sự
- Kết cấu linh hoạt, dễ điều chỉnh góc chiếu sáng
- Tích hợp cảm ứng điều chỉnh màu sắc & cường độ ánh sáng theo mục đích sử dụng
- Giảm áp lực phân biệt màu sắc lên mắt. Giảm mệt mỏi căng thẳng khi học nhiều.

ỨNG DỤNG

- Đèn bàn bảo vệ thị lực cho học sinh, sinh viên, người đi làm,...
- Sản phẩm quà tặng ý nghĩa

ĐÈN BÀN LED CẢM ỨNG **BẢO VỆ THỊ LỰC**

RD-RL-20V2 6W

RD-RL-21.LED

RD-RL-22.LED

RD-RL-31.LED

RD-RL-36 6W

RD-RL-38.PLUS 6W

RD-RL-39 7W

RD-RL-68 12W

Model	Công suất	Dải điện áp hoạt động	Dòng điện Max	Độ rọi	Nhiệt độ màu	Chỉ số hoàn màu	Tuổi thọ
	W	V	A	Lux	K		Giờ
RD-RL-20V2 6W	6	150 ÷ 250	-	700	3000 ÷ 6500	80	25000
RD-RL-21.LED	6	170 ÷ 240	-	700	Trắng - Trắng ấm - Vàng	80	25000
RD-RL-22.LED	6	170 ÷ 240	-	700	Trắng - Trắng ấm - Vàng	80	25000
RD-RL-31.LED	5	150 ÷ 250	0.042	500	3000 ÷ 6500	80	15000
RD-RL-36 6W	6	150 ÷ 250	0.08	700	3000 ÷ 6500	80	25000
RD-RL-38.PLUS 6W	6	150 ÷ 250	-	700	2400 ÷ 6000	97	25000
RD-RL-39 7W	Đèn học:7 Đèn ngủ:3	150÷250	0.1	700	Đèn học:2700÷6500 Đèn ngủ: 2700	80	30000
RD-RL-68 12W	12	150÷250	0.15	480	2700÷6500	97	25000



ĐÈN BÀN LED **BẢO VỆ THỊ LỰC**

RD-RL-01.V2 5W



RD-RL-16 5W



RD-RL-19 5W



RD-RL-24.V2 5W



RD-RL-25 5W



RD-RL-26 5W



Model	Công suất	Điện áp hoạt động	Dòng điện Max	Độ rọi	Nhiệt độ màu	Chỉ số hoàn màu	Tuổi thọ
	W	V	A	Lux	K		Giờ
RD-RL-01.V2 5W	5	220	0.07	700	3000/6500	80	20000
RD-RL-16 5W	5	220	0.05	650	3000/6500	80	15000
RD-RL-19 5W	5	220	0.05	600	3000/6500	80	15000
RD-RL-24.V2 5W	5	220	0.075	700	3000/6500	80	20000
RD-RL-25 5W	5	220	0.043	700	3000/6500	80	20000
RD-RL-26 5W	5	220	0.043	700	3000/6500	80	20000



ĐÈN BÀN LED **BẢO VỆ THỊ LỰC**

RD-RL-27.V2 5W



RD-RL-32 5W



RD-RL-33 5W



RD-RL-38 6W



RD-RL-40 8W (OC-OB)

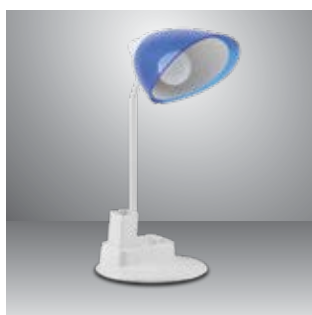

RD-RL-40 8W (OC-USB)



Model	Công suất	Điện áp hoạt động	Dòng điện Max	Độ rọi	Nhiệt độ màu	Chỉ số hoàn màu	Tuổi thọ
	W	V	A	Lux	K		Giờ
RD-RL-27.V2 5W	5	220	0.075	700	3000/6500	80	20000
RD-RL-32 5W	5	220	0.043	700	3000/6500	80	20000
RD-RL-33 5W	5	220	0.043	700	3000/6500	80	20000
RD-RL-38 6W	6	220	0.08	500	4000/6500	97	15000
RD-RL-40 8W (OC-OB)	8	220	0.1	900	3000/4000/6500	97	20000
RD-RL-40 8W (OC-USB)	8	220	0.1	900	3000/4000/6500	97	20000

CHỨNG CHỈ VÀ CHỨNG NHẬN



CHỨNG NHẬN HỆ THỐNG QUẢN LÝ CHẤT LƯỢNG
 TCVN ISO9001:2015/ISO 9001:2015



CHỨNG NHẬN HỆ THỐNG QUẢN LÝ MÔI TRƯỜNG
 TCVN ISO 14001:2015/ISO 14001:2015



CHỨNG NHẬN HỆ THỐNG QUẢN LÝ NĂNG LƯỢNG
 ISO 50001:2011



CHỨNG CHỈ CÔNG NHẬN
 VILAS 126



NHÀ MÁY THÔNG MINH MAKE IN VIETNAM



NĂNG LỰC THIẾT KẾ



**CÔNG TY CỔ PHẦN BÓNG ĐÈN PHÍCH NƯỚC
RẠNG ĐÔNG**

Trụ sở chính:
Địa chỉ: 87-89 Phố Hạ Đình, Phường Thanh Xuân Trung,
Quận Thanh Xuân, TP Hà Nội.
ĐT: 024 3 8584310/3 8584165
Fax: 024 3 8585038
www.rangdong.com.vn

Cơ sở 2:
KCN Quế Võ, Bắc Ninh
ĐT: 0222 3 617398
Fax: 0222 3 617397



Mục lục

BÓNG ĐÈN LED BULB A.....	41
BÓNG ĐÈN LED BULB TRỤ NHÔM ĐÚC.....	43
BÓNG ĐÈN LED BULB TRỤ NHÔM NHỰA	44
BÓNG ĐÈN LED BULB 12-24 VDC	46
BÓNG ĐÈN LED BULB NẾN DÂY TÓC	46
BÓNG ĐÈN LED BULB TRANG TRÍ.....	47
BÓNG ĐÈN LED TUBE NHÔM NHỰA.....	50
BÓNG ĐÈN LED TUBE THỦY TINH BỌC NHỰA	50
BÓNG ĐÈN LED TUBE THỦY TINH.....	51
BỘ ĐÈN LED TUBE NHÔM NHỰA.....	52
BỘ ĐÈN LED TUBE THỦY TINH BỌC NHỰA	53
BỘ ĐÈN LED TUBE THỦY TINH	54
BỘ ĐÈN LED T5 LIỀN THÂN	55
ĐÈN LED DOWNLIGHT AT04	58
ĐÈN LED DOWNLIGHT AT06	60
ĐÈN LED DOWNLIGHT AT10	61
ĐÈN LED ỚP TRẦN LN05.....	64
ĐÈN LED ỚP TRẦN LN08.....	65
ĐÈN LED ỚP TRẦN LN09	66
ĐÈN LED ỚP TRẦN LN10.....	67
ĐÈN LED ỚP TRẦN LN11	67
ĐÈN LED ỚP TRẦN ĐẾ NHỰA LN12N	68
ĐÈN LED ỚP TRẦN ĐẾ NHÔM LN12.....	70
ĐÈN LED PANEL TRÒN PT04	74
ĐÈN LED PANEL VUÔNG PN04	76
ĐÈN LED PANEL P06.....	76
ĐÈN LED PANEL CHIẾU CẠNH P08	77
ĐÈN LED PANEL TRANG TRÍ P04.....	78
ĐÈN LED DÂY	80
BỘ DRIVER LED DÂY.....	81
BỘ PHỤ KIỆN LED DÂY.....	81
ĐÈN LED GẮN TƯỜNG	83
ĐÈN LED ỚP TƯỜNG	85
BỘ ĐÈN LED M15 VUÔNG	87
BỘ ĐÈN LED M15 DÀI.....	87
BỘ ĐÈN LED M20.....	90
BỘ ĐÈN LED M26.....	90
BỘ ĐÈN LED M36.....	91
BỘ XOAY GÓC	91
ĐÈN LED M36	91
BỘ PHỤ KIỆN LED LINEAR	93

BỘ ĐÈN LED LINEAR	93	BÓNG ĐÈN LED TUBE.....	136
BỘ DRIVER LED LINEAR	93	BỘ ĐÈN LED TUBE	136
BỘ ĐÈN LED M18	95	BỘ ĐÈN LED TUBE CHỐNG ẨM.....	137
BỘ ĐÈN LED M38	95	ĐÈN LED HIGHBAY UFO.....	138
ĐÈN LED HIGHBAY UFO.....	98	ĐÈN LED DOWNLIGHT	139
ĐÈN LED LOW BAY.....	99	ĐÈN LED DOWNLIGHT	140
ĐÈN LED CHIẾU PHA 06.....	102	ĐÈN LED DOWNLIGHT VIVID COB	140
ĐÈN LED CHIẾU PHA 08.....	103	ĐÈN LED DOWNLIGHT ĐỔI MÀU.....	141
ĐÈN LED TRACKLIGHT 04.....	105	ĐÈN LED DOWNLIGHT XOAY GÓC	141
ĐÈN LED TRACKLIGHT 05.....	105	ĐÈN LED PANEL 05.....	142
ĐÈN LED TRACKLIGHT 06 (xoay góc)	105	ĐÈN LED PANEL 07.....	143
ĐÈN LED CHIẾU SÁNG ĐƯỜNG 02.....	108	BỘ ĐÈN LED M15.....	144
ĐÈN LED CHIẾU SÁNG ĐƯỜNG 02.....	109	ĐÈN LED CHIẾU PHA NĂNG LƯỢNG MẶT TRỜI	146
ĐÈN LED CHIẾU SÁNG ĐƯỜNG 03.....	110	ĐÈN LED CHIẾU PHA NĂNG LƯỢNG MẶT TRỜI	147
ĐÈN LED CHIẾU SÁNG ĐƯỜNG 03.....	111	ĐÈN LED CHIẾU SÁNG ĐƯỜNG NĂNG LƯỢNG MẶT TRỜI	148
ĐÈN LED CHIẾU SÁNG ĐƯỜNG 05.....	113	ĐÈN LED CHIẾU SÁNG ĐƯỜNG NĂNG LƯỢNG MẶT TRỜI	149
ĐÈN LED CHIẾU SÁNG ĐƯỜNG 06.....	114	ĐÈN LED CHIẾU SÁNG ĐƯỜNG NĂNG LƯỢNG MẶT TRỜI	150
ĐÈN LED CHIẾU SÁNG ĐƯỜNG 08.....	115	BỘ LƯU ĐIỆN NĂNG LƯỢNG MẶT TRỜI.....	151
ĐÈN PIN ĐỘI ĐẦU.....	117	ĐÈN BÀN LED CẢM ỨNG BẢO VỆ THỊ LỰC.....	153
Ổ CẮM KÉO DÀI.....	117	ĐÈN BÀN LED BẢO VỆ THỊ LỰC	154
BÓNG ĐÈN LED BULB CHUYÊN DỤNG CHO HOA CÚC ..	119	ĐÈN BÀN LED BẢO VỆ THỊ LỰC	155
BÓNG ĐÈN LED BULB CHUYÊN DỤNG CHO THANH LONG	119		
ĐÈN LED CHUYÊN DỤNG CHO TRỒNG RAU	120		
ĐÈN LED CHUYÊN DỤNG CHO NUÔI CẤY MÔ	121		
ĐÈN LED CHUYÊN DỤNG TRỒNG CÂY DƯỠC LIỆU.....	122		
ĐÈN LED CHUYÊN DỤNG NUÔI ĐÔNG TRÙNG HẠ THẢO	122		
ĐÈN LED CHUYÊN DỤNG TRỒNG TẢO	122		
ĐÈN LED CHUYÊN DỤNG TRỒNG RAU, HOA LAN	122		
ĐÈN LED NÔNG NGHIỆP ĐA NĂNG	123		
ĐÈN LED CHUYÊN DỤNG TRỒNG DƯA LƯỚI, CÀ CHUA, DẦU TÂY, HOA LAN	123		
ĐÈN LED CHUYÊN DỤNG TRỒNG CÂY.....	123		
ĐÈN LED CHUYÊN DỤNG TRỒNG CÂY TRONG NHÀ	123		
BÓNG ĐÈN LED BULB CHUYÊN DỤNG CHO TÀU CÁ	126		
ĐÈN THẢ CHÌM.....	126		
ĐÈN LED ĐÁNH CÁ	127		
ĐÈN LED BỀ.....	128		
ĐÈN LED CHIẾU BOONG.....	130		
BỘ ĐÈN LED CHIẾU SÁNG LỚP HỌC	132		
BỘ ĐÈN LED CHIẾU SÁNG BẢNG	133		
BỘ ĐÈN LED TUBE HỌC ĐƯỜNG	134		